

Owner's Manual
Instrukcja obsługi
Návod k obsluze
Príručka vlastníka
Használati útmutató



Enjoy it.

Bluetooth CD-MP3 player with USB and FM
Mikrowieża z Bluetooth i odtwarzaniem CD-MP3/USB oraz radiem FM
Přehrávač Bluetooth CD-MP3 s rádiem FM a portem USB
Bluetooth CD-MP3 prehrávač s USB a FM
CD-/MP3-lejátszó Bluetooth és USB funkcióval, illetve FM-rádióval

Many thanks to purchase our model, please read and reference this manual carefully before operate the unit. Please keep the manual for future operation reference.

What you have in the packaging.

1 x main unit

2 x satellite speaker

1 x remote control

1 x 3.5mm to 3.5mm stereo audio cable

1 x FM pig tail antenna

1 x user manual

1 x warranty card

(Please kindly unpack the box carefully in order to avoid hurt the inner stuff).

IMPORTANT SAFETY INSTRUCTIONS



Caution:

To reduce the risk of electric shock, do not dismantle the product and do not expose the apparatus to rain or moisture. No user-serviceable parts inside. Refer servicing to qualified personnel only.

Explanation of Graphical Symbols:



The lightning flash within an equilateral triangle is intended to alert you to the presence of uninsulated dangerous voltage within the product's enclosure that may be of sufficient magnitude to constitute an electric shock to a person or persons.



The exclamation point within an equilateral triangle is intended to alert you to the presence of important operating and maintenance (servicing) instructions in the literature accompanying the product.



This mark indicates this unit belongs to class 1 laser product. The laser beam may produce radiation harm to the directly touching human body

To achieve the utmost in enjoyment and performance, and in order to become familiar with its features, please read this manual carefully before attempting to operate this product. This will assure you years of trouble free performance and listening pleasure.

Important Notes

This safety and operating instruction should be retained for future reference.

- a. The apparatus should not be exposed to dripping or splashing or placed in a humid atmosphere such as a bathroom.
- b. Do not install the product in the following areas:
 - a). Places exposed to direct sunlight or close to radiators.
 - b). On top of other stereo equipment that radiate too much heat.
 - c). Blocking ventilation or in a dusty area.
 - d). Areas where there is constant vibration.
 - e). Humid or moist places.
- c. Do not place near candles or other naked flames.
- d. Operate the product only as instructed in this manual.
- e. Before turning on the power for the first time, make sure the power adaptor is properly connected.

For safety reasons, do not remove any covers or attempt to gain access to the inside of the product. Refer any servicing to qualified personnel.

Do not attempt to remove any screws, or open the casing of the unit; there are no user serviceable parts inside. Refer all servicing to qualified service personnel.

SAFETY INSTRUCTIONS

- 1. Read Instructions** - All the safety and operating instructions must be read before the product is operated.
- 2. Retain Instructions** - The safety and operating instructions should be kept with the product for future reference.
- 3. Heed warnings** - All warnings on the product and in the operating instructions should be adhered to.
- 4. Follow instructions** - All operating and users' instructions should be followed.
- 5. Installation** - Install in accordance with the manufacturer's instructions.
- 6. Power sources** - This product should be operated only from the type of power source indicated by the marking adjacent to the power cord entry. If you are not sure of the type of power supply to your home, consult your product dealer or local power company.
- 7. Grounding or polarization** - the product is not required to be grounded. Ensure that the plug is fully inserted into the wall outlet or extension cord receptacle to prevent blade or pin exposure. Some versions of the product are equipped with a power cord fitted with a polarized alternating line plug (a plug having one blade wider than the other). This plug will fit onto the power outlet only one way. This is a safety feature. If you are unable to insert the plug fully into the outlet, try reversing the plug. If the plug should still fail to fit, contact your electrician to replace your obsolete outlet. Do not defeat the safety purpose of the polarized plug. When using an extension power-supply cord or a power-supply cord other than that supplied with the appliance, it should be fitted with the appropriate molded plugs and carry safety approval appropriate to the country of use.
- 8. Power cord protection** - Power-supply cords should be routed so that they are not likely to be walked on, kinked or pinched by items placed on or against them, paying particular attention to cords from plugs, receptacles and the point where they exit from the product.
- 9. Overloading** - Do not overload wall outlets, extension cords, or multiple sockets, as this can result in a risk of fire or electric shock.
- 10. Ventilation** - The product must be properly ventilated. Do not place the product on a bed, sofa, or other similar surface. Do not cover the product with any items such as tablecloths, newspapers, etc.

11. Heat - The product should be situated away from heat sources such as radiators, heat registers, stoves, or other products, including amplifiers that produce heat. No naked flame sources, such as lighted candles, should be placed on the apparatus.

12. Water and moisture - To reduce the risk of fire or electric shock, do not expose the product to rain, dripping, splashing or excessive moisture such as in a sauna or bathroom. Do not use this product near water, for example, near a bathtub, washbowl, kitchen sink, laundry tub, in a wet basement or near a swimming pool (or similar).

13. Object and Liquid Entry - Never push objects of any kind into this product through openings, as they may touch dangerous voltage points or short circuit parts that could result in a fire or electric shock. Never spill liquid of any kind on the product. Do not place any object containing liquid on top of the product.

14. Cleaning - Unplug the product from the wall outlet before cleaning. Dust in the woofer may be cleaned with a dry cloth. If you wish to use an aerosol cleaning spray, do not spray directly on the cabinet; spray onto the cloth. Be careful not to damage the drive units.

15. Attachments - Do not use attachments not recommended by the product manufacturer, as they may cause hazards.

16. Accessories - Do not place this product on an unstable cart, stand, tripod, bracket or table. The product may fall, causing serious injury to a child or adult, and serious damage to the product. Use only with a cart, stand, tripod, bracket or table recommended by the manufacturer or sold with the product. Any mounting of the product should follow the manufacturer's instructions and should use a mounting accessory recommended by the manufacturer.

17. Moving the product - A product and cart combination should be moved with care. Quick stops, excessive force and uneven surfaces may cause the product and cart combination to overturn.

18. Unused periods - The power cord of the appliance should be unplugged from the outlet during lightning storms or when the apparatus is left unused for a long period of time.

19. Servicing - Do not attempt to service this product yourself, as opening or removing covers may expose you to dangerous voltage or other hazards. Refer all servicing to qualified service personnel.

20. Please remove the power plug from the main power source or wall power source when not in use. When plugged in to a power source, the system is in standby mode, so the power is not entirely cut off.

21. Replacement parts - When replacement parts are required, ensure that the service technician has used replacement parts specified by the manufacturer or have the same characteristics as the original part. Unauthorized substitutions may result in fire, electric shock or other hazards.

22. Mains fuses - For continued protection against fire hazard, use fuses only of the correct type and rating. The correct fuse specification for each voltage range is marked on the product.

23. Do not turn up the volume while listening to a section with very low level inputs or no audio signals. If you do, the speaker may be damaged when a peak level section is suddenly played.

24. The only means of completely disconnecting the product from the power supply is by removing the power cord from the wall outlet or the product. The wall outlet or the power cord entry to the product must remain freely accessible at all times while the product is in use.

25. Try to install the product near a wall socket or extension cord and shall be easily accessible.

26. The highest environmental temperature suitable for this product is 35°C.

27. ESD hints - The normal function of the product may be disturbed by strong Electro-Magnetic Interference. If so, simply reset the product to resume normal operation by following the instruction manual. In case the function could not resume, please use the product in other location.

28. Battery

1). The batteries must not be exposed to excessive heat such as sunshine, fire or the like.

2). The batteries should be drawn to the environmental aspects of battery disposal.

3). Battery usage CAUTION-to prevent battery leakage which may result in body injuries, property damage, or damage to the apparatus:

- Install all batteries correctly, + and – as marked on the apparatus.
- Do not mix batteries (old and new or carbon and alkaline, etc.)
- Remove batteries when the unit is not used for a long time.

Bluetooth®

The Bluetooth® word mark and logos are registered trademarks owned by Bluetooth SIG, Inc. and any use of such marks by us is under license. Other trademarks and trade names are those of their respective owners.

ERP2 - (Energy Related Products) note

This product with ecodesign complies with the stage 2 requirements of Commission Regulation (EC) NO. 1275/2008 implementing Directive 2009/125/EC regard to standby and off mode electric power consumption of electronic household and office equipment. After 30 minutes without any audio input, the device will automatically switch into standby mode. Follow up the instruction manual to resume the operation.

Important note:

This device is equipped with an energy saving mode: if no signal is given during 30 minutes the device will switch automatically into standby mode in order to save energy (ERP 2 standard). Please note that low volume setting in the audio source may be recognized as "no audio signal": this will affect the capability of signal detection from the device and can also originate an automatic switch into standby mode. If this happens please reactivate the audio signal transmission or increase the volume setting on the audio source player (MP3 player, etc.), in order to resume playback. Please contact the local service center if the problem remains.

Warning

This appliance is not intended for use by persons (including children) with reduced physical sensory or mental capabilities, or lack of experience and knowledge, unless they have been given supervision or instruction concerning use of the appliance by a person responsible for their safety. Children should be supervised to ensure that they do not play with the appliance.

1. To prevent possible hearing damage, do not listen at high volume levels for long time periods respectively a sudden high volume level.



2. Never use the device unsupervised! Switch off the device whenever you are not using it, even if this only for a short while.
3. The appliance is not intended to be operated by means of an external timer or separate remote control system.

4. If the supply cord is damaged, it must be replaced by the manufacturer, its service agent or similarly qualified persons in order to avoid a hazard.
5. Before operating this system, check the voltage of this system to see if it is identical to the voltage of your local power supply.
6. The unit should not be impeded by covering the ventilation opening with items such as newspaper, table-cloths, curtains etc. Make sure that there are at least 20 cm of space above and at least 5 cm of space on each side of the unit.
7. The apparatus must not be exposed to dripping or splashing and that objects filled with liquids, such as vases, must not be placed on the apparatus.
8. To prevent fire or shock hazard, do not expose this equipment to hot places, rain, moisture or dust.
9. Do not locate this unit near any water sources e.g. taps, bathtubs, washing machines or swimming pools. Ensure that you place the unit on a dry, stable surface.
10. Do not place this unit close to a strong magnetic field.
11. Do not place the unit on an amplifier or receiver.
12. Do not place this unit in a damp area as the moisture will affect the life of electric components.
13. If the system is brought directly from a cold to a warm location, or is placed in a very damp room, moisture may condense on the lens inside the player. If this occurs, the system will not operate properly. Please leave the system turned on for about an hour until the moisture evaporates.
14. Do not attempt to clean the unit with chemical solvents as this might damage the finish. Wipe with a clean, dry or slightly damp cloth.
15. When removing the power plug from the wall outlet, always pull directly on the plug, never pull on the cord.
16. The mains plug is used as the disconnect device, the disconnect device must remain readily operable.

COMPACT DISC MAINTENANCE

1. Always use a compact disc bearing the mark as shown.
2. Notes on handling discs
 - Store discs in their case when not in use.
 - Do not touch the reflective recorded surface.
 - Do not stick paper or write anything on the surface.

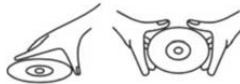

HANDLE DISC ONLY AS SHOWN

3. Storage
 - Store the disc in its case.
 - Do not expose discs to direct sunlight or high temperatures, high humidity or dusty



DO NOT STORE NEAR HEAT

4. Cleaning a disc
 - Should the disc become soiled, wipe off dust, dirt and fingerprints with a soft cloth.
 - The disc should be cleaned by wiping in a straight line from the center to the edge.

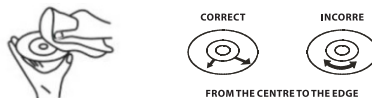

- Never use benzene, thinners, record cleaner fluid or anti-static spray.
- Be sure to keep the CD compartment door closed when not in use to keep it clean from dust and other contaminants.
- Do not touch the lens.

NOTICE



This product complies with the radio interference requirements of the European community.



Your products is designed an manufactured with high quality materials and components, which can be recycled and reused.



When this crossed-out wheeled bin symbol is attached to a product it means that the product is covered by the European Directive 2012/19/EU. Please inform yourself about the local separate collection system for electrical and electronic products. Please cat according to your local rules and do not dispose of your old products with your normal household waste. Correct disposal of your old product helps to prevent potential negative consequences for the environment and human health.



Your product contains batteries covered by the European Directive 2006/66/EC, which cannot be dispose with normal household waste. Please inform yourself about the local rules on separate collection of batteries because correct disposal helps to prevent negative consequences for the environmental and human health.

Environmental information

All unnecessary packaging has been omitted. We have tried to make the packaging easy to separate into three materials: cardboard(box), polystyrene foam(buffer) and poly ethylene (bags, protective foam sheet). Your system consists of material which can be recycled and reused if disassembled by a specialized company. Please observe the local regulations regarding the disposal of packaging materials, exhausted batteries and old equipment. Recording and playback of material might require consent. See Copyright Act 1956 and The Performer's Protection Acts 1958 to 1972.

Control locations

Main unit front & top panel

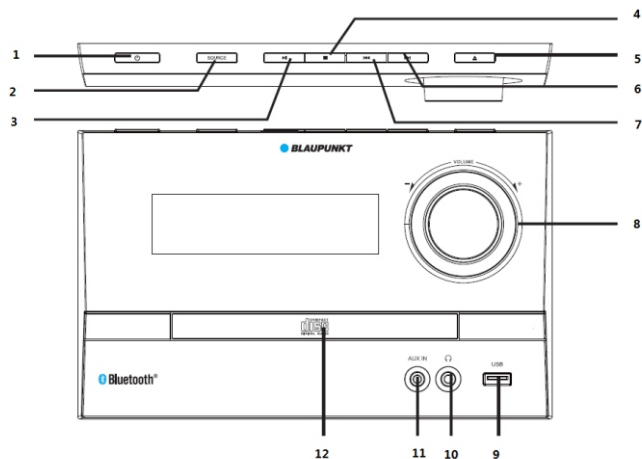

1-- standby on/off(power);

3-- play/pause;

5--eject;

7--previous;

9--USB port;

11--AUX IN;

2-- source.

4--stop.

6--next.

8--volume control knob.

10--headphone jack.

12--CD door.

Rear panel

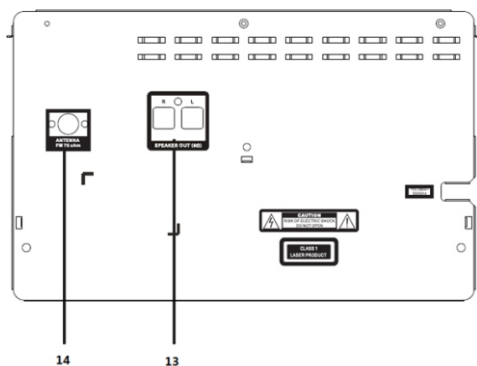

13--speaker out terminal;

14--FM antenna socket.

Remote control

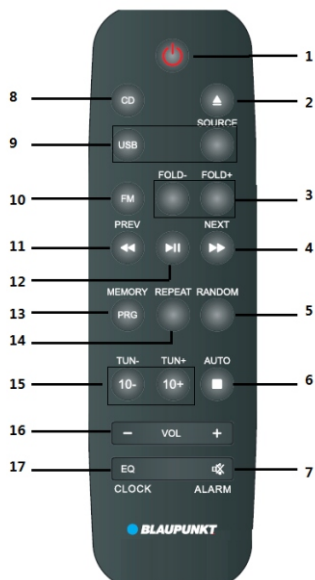

1--Power/standby off & on;

3--Folder +/-;

5--Random;

7--mute, alarm;

12--Play/pause;

14--Repeat;

16--Volume +/-

2--Eject.

4, 11--Previous/Next, fast-forward/fast-rewind.

6--stop, auto scan.

8,9,10--play source, CD/USB/FM.

13--Program, memory.

15--Tune +/-, 10 +/-.

17--EQ(flat/classic/rock/POP/jazz), clock.

System and power setting

1. Using the attached speaker wire of satellite speaker connect with the speaker output terminal of the main unit. Then connect another satellite speaker with same method.

2. Using the supplied FM pig tail antenna plug into the FM socket on the rear panel of main unit, and full extent the FM antenna in order to get better reception.

3. Please check if the power source is correspond to the rating voltage spec which locates on the back panel of main unit. If it does not matching, please consult to your dealer or service center.

4. Insert the attached AC power plug into the wall outlet in order to get the power. The front panel power LED will light on in red color when the power is ready.

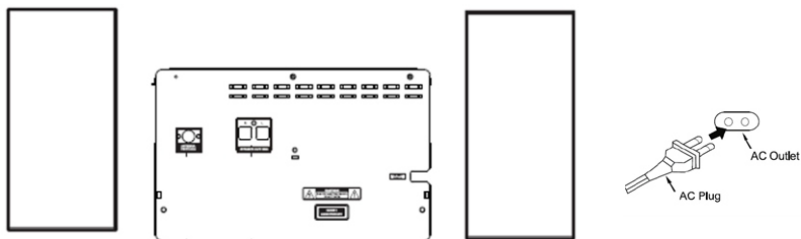

Remote control battery installation

Open up the battery door and insert 1 x AAA battery (included) into the compartment; please make sure the polarity of battery will aim and correspond to the positive and negative engraved symbol in the compartment. Then close the battery door.

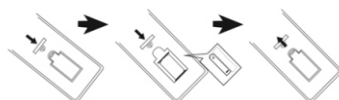

Notes:

- The best working distance of remote control is within 7 meters without any obstacle in between. Please aim to the remote control sensor locates on the left corner of display during operation.
- The sensitivity of remote control will become weak when the battery power exhausted. Please replace it with fresh one for operation.
- Please take out the battery in case of none-operation in a long time.
- Please dispose the battery in an environment friendly way. Please reference the local government requirement for the detail.

General operation

- Power on/off and standby:** The red color power LED will light on when you connect it with AC power successfully; please remove the AC plug for complete power off. Press the power button on top panel or remote control for standby on and off switching.
- Mute:** press the MUTE button on remote control to silence the sound output; press it again to resume the playing. You can also resume the playing by press the volume +/- button.
- Play mode selection:** press the SOURCE button repeatedly to switch the play mode between CD/USB/FM radio/AUX IN/Bluetooth. You also can enter to the CD/USB/FM mode directly by press the relation button from remote control.
- Volume adjustment:** press the VOL +/- button from remote control or turn the volume knob on the front panel to increase or decrease the output volume.
- Sound equalizer:** press the EQ button to switch the playing equalizer mode between Flat-Rock-Classic-POP-Jazz.

- 6. Folder +/-, 10+/- button:** Press 10 +/- button can skip the playing track by increase or decrease 10 in case of over 10 tracks inside and get fast selection; press Fold +/- button to switch the playing track by folder in case of over 2 folders inside. The function is available in CD and USB playback mode.
- 7. Play, pause and stop:** In CD/USB/Bluetooth mode, press the play and pause button to pause or resume the playback; In CD and USB mode, press the stop button to stop the playback, and press play button for music playback resuming.
- 8. Previous and next, Fast-forward and fast-rewind:** short press it skip to last or next track for playback; Press and hold it to fast-forward or fast-rewind current playing track, and resume to normal playing after release the button.
- 9. Repeat playback:** In CD and USB mode, press repeat button repeatedly for repeat one, repeat all, repeat folder (in case of folder inside) and repeat off selection;
- 10. Random playback:** press random button for shuffle and shuffle off playback.
- 11. CD disc eject:** Press it to load a CD or close the CD door.

CD playback operation

This product includes CD playback function which can play with CD disc under CD/CD-R-RW/MP3 audio format (DVD not included). Before start the CD playback, please check if there have any dirty dot or scratch on the CD disc, otherwise the CD may cannot read out or create noise sound.

1. Press the source button repeatedly or CD button to enter the CD mode.
2. Press the eject button open the CD door, and load the CD disc into the CD tray; press the eject button again to close the CD door. The unit will start to read and play the CD automatically.
3. Create your own playlist (max programmed 20 track for CD and MP3 disc, and up to 99 tracks for WMA disc)
 - a. In CD playback mode, press the stop button first, then press program button to start the program operation.
 - b. The display will show "PR__", press the previous/next or 10+/- button to select the track that you want to be programmed, and press the program button again to confirm.
 - c. Then the display will show the programmed track and skip to next program track setting. For example, "009 PR 06" means the number 9 track was programmed as the number 06 track.
 - d. Repeat the above step b and C to set up reset track till the display show "FULL".
 - e. Then press the play button to start the programmed playlist playing.
 - f. To cancel and remove the programmed playlist, press the stop button twice, or eject the CD disc.
4. You can also achieve the play and pause, stop, mute, repeat and random, track selection, EQ, fast-forward and fast-rewind function etc. during CD playback. Please reference the general operation part on this manual.

FM radio operation

Before start the FM radio listening, please check if the FM antenna is plugged into the rear FM socket properly; Full extent the FM antenna or move the unit next to the window in order to better FM reception.

1. Auto scan and preset radio station: Press the source button repeatedly or FM button from remote control to enter the FM radio mode; press and hold the auto scan or stop button 2 seconds from remote control or top panel to scan and save the available radio station automatically. The unit can save up to 50 (max) preset stations.
2. Preset station picking up: in radio mode, press the previous and next from remote control or top panel of main unit to pick up the preset station.
3. Manual tune or auto scan: short press the tune +/- button to increase or decrease 0.05MHz frequency per step base on the current station; press and hold the button 2 seconds to auto scan the available FM station in upward or downward frequency, and will stop and play the available station automatically.
4. Station memory manually: using the tune +/- button to tune the favorite station that you desire to save; press the memory button from remote control first, then the preset station digits will flare on display, press the previous and next button to switch the preset station location that you desire to save; Then press the memory button to confirm it; and the current FM station will be saved. Please repeat the operation to save other station.

Notes: the unit will show the available preset station only.

USB operation

The product includes USB playback function which can decode and play the music from a USB storage device. Before start the operation, please copy the MP3 format music into a USB stick. The max supported USB stick device is up to 32 GB.

1. Before start the USB playback, please make sure the USB stick was plugged properly into the USB port. Then switch to USB playback mode by press the source or USB button. Then unit will decode and start to play the music automatically after few seconds.
2. In USB mode, you can achieve the play and pause, stop, mute, repeat, track selection, EQ, fast-forward and fast-rewind function etc. Please reference the operation from the general operation part on this manual.

Notes:

- a. Connect the USB stick by a USB extension cable for playback is not recommended which may produce noise or intermittent sound due to audio data loss during transfer.
- b. Decode and playback all MP3 format music is not guaranteed.
- c. The max supported USB device is 32GB.
- d. Some USB sticks may take a little long time to playback; please kindly note this is not malfunction.

Bluetooth operation

This product includes Bluetooth function which can wireless playback the music from other Bluetooth device.

1. Press the source button repeatedly enter to Bluetooth mode, the display will show "BT" in Bluetooth mode. Enable the Bluetooth function and start to search available device on your Bluetooth device (please reference the device manual for operation), then check the available Bluetooth device list on your device.

2. Select "BP MS40BT" for pairing; a short notice sound will come out from the speaker after the Bluetooth paired successfully.
3. Select and play the music from your Bluetooth device, then the music will output from the micro system.
4. Press the previous/next button can select last and next track during playing. Press and hold the play/pause button 5 seconds can disconnect and quit the unit with current paired Bluetooth device.
5. In Bluetooth mode, you can achieve play/pause, mute, EQ etc. function. Please reference the operation from the general operation part on this manual.

Notices:

- a. All Bluetooth devices are not guaranteed for pairing successfully due to different design and brand.
- b. The best working distance of Bluetooth is within 10 meters without any obstacle in between.
- c. The unit only can pair and work with one Bluetooth device in one time.
- d. Please quit the current Bluetooth pairing before pair with other device, otherwise the "BP MS40BT" will not show on the device list.

AUX IN/line in/MP3 link and headphone operation

In order to wire playback the music from other player or source, please follow up below operation.

1. Using the supplied audio cable (3.5mm to 3.5mm stereo connector) connect the AUX IN jack (3.5mm stereo type) on front panel of main unit, and the another 3.5mm stereo connector connect with line-out or headphone jack of outsourcing player.
2. Select the music and play on your player, then the sound will output from the micro system.
3. In AUX IN playback mode, the main control is on the outsourcing player side. But you also can control the volume, EQ and mute the sound on the micro system side.

Headphone: plug the headphone connector into the headphone jack on front panel, then the sound will silence in micro system, but output from the headphone. Adjust volume setting on micro system or headphone to get the comfortable sound level for listening.

Clock time and alarm (playback wake up and auto play) setting

The unit includes clock time and alarm setting which allows you to enjoy the entertainment base on a personal wake up time, and the music will start to play automatically when the setting time is coming on.

1. **Clock setting:** in standby mode, press and hold the clock button few seconds from remote control to start the setting, and 24 hours time format will flare on display; press next and previous button to select the 12/24 time format, and press the clock button again to confirm your selection; then the hour digits will flare on display; press next and previous button to adjust the hour, and press the clock button again to confirm; then the minute digits will flare on display, press next and previous to adjust minute, then press clock button again to confirm and finish the clock setting.

- 2. Playback wake up (alarm) time setting:** in clock time interface, press and hold alarm button from remote control few seconds to start the setting, and the "radio" will flare on display; press previous and next button to switch playback wake up source between FM radio/CD/USB, press alarm button again to confirm the selection; then set up the wake up hours/minutes and playback volume by using next/previous and alarm button.

Notes:

- a. The clock and alarm time setting is only available when the main power is remained. Please re-set up the setting in case of power interrupted.
- b. The "Alarm" will show on display after the alarm time setting successfully. Short press the alarm button in standby mode can turn off the alarm setting, short press it again can review the alarm setting.
- c. When the alarm time is on, the unit will playback (CD/FM radio/USB) automatically, and the volume will crease gradually till the setting alarm volume. You can press the power button to turn off the playback.

Trouble shooting

1. Cannot power on the unit
 - a. Please check if the AC power cord was connected wall outlet properly.
 - b. Please contact with service center in case of the problem remains.
2. No sound output.
 - a. Please try to adjust the volume.
 - b. Please check if you selected the correct play mode.
 - c. Please contact with service center in case of problem remains.
3. The CD disc cannot read out, or intermittent sound during playback.
 - a. Please try to replace and play another one CD disc with CD/CD-R-RW/MP3 format music.
 - b. Please try to clean up the CD disc due to dirty dot or scratches.
 - c. Please contact with service center in case of problem remains.
4. Background noise during FM playing.
 - a. Please full extent the FM antenna, try to adjust the antenna direction.
 - b. Please move the unit to next the window.
 - c. Please switch to other station for listening.
5. Intermittent sound during Bluetooth playing.
 - a. Please try to move your Bluetooth device more close to the unit.
 - b. Please try turn off the Bluetooth function and repair it again.
6. The remote control does not work well.
 - a. Please close and direct to the remote control sensor for operation.
 - b. Please replace the battery with fresh one due to weakness battery power

Specification

Power source: AC 230-240V, 50/60 Hz

CD compatible: CD/CD-R-RW/MP3

FM frequency: 87.5-108.0 MHz

USB rating: 5V, 500mA, 2.0 versions, supported up to 32GB storage device

Bluetooth: V2.1+EDR, within 10 meters for operation.

RMS output power: 2 x 50W

Power consumption: 180W

Standby power consumption: < 0.5W

(Note: the above specification may revise without prior notice.)

Dziękujemy za zakup naszego produktu. Przed przystąpieniem do obsługi tego urządzenia prosimy o przeczytanie niniejszej instrukcji. Należy zachować niniejszą instrukcję na przyszłość.

Zawartość opakowania

Jednostka główna 1 szt.

Głośniki satelitarne 2 szt.

Pilot zdalnego sterowania 1 szt.

Stereofoniczny kabel audio cinch-3,5 mm 1 szt.

Antena przewodowa FM 1 szt.

Instrukcja obsługi 1 szt.

Karta gwarancyjna 1 szt.

(Należy ostrożnie rozpakować opakowanie, aby uniknąć uszkodzenia jego zawartości).

WAŻNE INSTRUKCJE DOTYCZĄCE BEZPIECZEŃSTWA



PRZESTROGA

ZAGROŻENIE PORAZENIEM
ELEKTRYCZNYM
NIE OTWIERAĆ



Ważne instrukcje dotyczące bezpieczeństwa

Przeostroga:

Aby zmniejszyć ryzyko porażenia prądem, nie wolno demontować pokrywy ani tylnej części urządzenia. Wewnątrz urządzenia nie znajdują się elementy przeznaczone do samodzielnej naprawy przez użytkownika. Konserwacją i naprawą sprzętu zajmują się wyłącznie wykwalifikowani pracownicy serwisu.

Objaśnienie symboli graficznych:



Symbol błyskawicy zakończonej strzałką umieszczonej w trójkącie równobocznym ostrzega użytkownika przed nieizolowanym „niebezpiecznym napięciem” w obrębie obudowy urządzenia, które może osiągnąć wielkość grożącą porażeniem prądem elektrycznym.



Znak wykrzyknika w trójkącie równobocznym ostrzega użytkownika, że w tym momencie przedstawione są ważne informacje dotyczące obsługi i konserwacji sprzętu w dokumentacji, dołączonej do urządzenia.



Ten symbol oznacza urządzenie laserowe klasy 1. Wiązka laserowa po zetknięciu się ze skórą ludzką może doprowadzić do obrażeń.

Prosimy o przeczytanie tej instrukcji przed przystąpieniem do obsługi urządzenia, aby zapoznać się z jego funkcjami i wykorzystać je zgodnie z przeznaczeniem. Zapewni to długotrwale, bezawaryjną obsługę urządzenia i przyjemność z użytkowania.

Ważne informacje

- Należy zachować instrukcję obsługi oraz informacje dotyczące bezpieczeństwa w celu wykorzystania ich w przyszłości.
 - Nie należy dopuszczać do tego, aby na urządzenie kapała lub wylewała się ciecz. Nie wolno też używać go w wilgotnych miejscach, jak np. łazienka.
 - Nie wolno instalować tego urządzenia w następujących miejscach:
 - Wystawionych na bezpośrednie działanie promieni słonecznych lub w pobliżu grzejników.
 - Kłaść go na wierzchu innego sprzętu stereofonicznego który wydziela ciepło
 - Blokując wentylację lub w zapyłonym miejscu.
 - W miejscach narażonych na ciągłe drgania.
 - W miejscach o wysokiej wilgotności.
 - Nie wolno stawiać urządzenia w pobliżu świec lub otwartego ognia.
 - Urządzenia można używać wyłącznie w sposób opisany w niniejszej instrukcji.
 - Przed pierwszym włączeniem zasilania należy upewnić się, że zasilacz został prawidłowo podłączony.
- Ze względów bezpieczeństwa nie należy demontować obudów ani uzyskiwać dostępu do wnętrza urządzenia. Urządzenie powinno być naprawiane przez wykwalifikowany personel serwisu. Nie wolno rozkręcać urządzenia ani otwierać jego obudowy, gdyż wewnątrz nie ma żadnych części, które mogłyby być naprawiane przez użytkownika. Konserwacją i naprawą sprzętu zajmują się wyłącznie wykwalifikowani pracownicy serwisu.

INSTRUKCJE DOTYCZĄCE BEZPIECZEŃSTWA

- 1.Przeczytać instrukcje** — przed korzystaniem z urządzenia należy przeczytać całość instrukcji obsługi oraz informacje o bezpieczeństwie.
- 2.Zachować instrukcje** — należy zachować instrukcje użytkownika i obsługi w celu wykorzystania ich w przyszłości
- 3.Przestrzegać ostrzeżeń** — należy postępować zgodnie z wszystkimi ostrzeżeniami zamieszczonymi na urządzeniu oraz zgodnie z instrukcją obsługi.
- 4.Przestrzegać instrukcji** — należy postępować zgodnie z instrukcją obsługi oraz wskazówkami dla użytkownika.
- 5.Instalacja** — należy ustawić urządzenie zgodnie z instrukcjami producenta.
- 6.Źródła zasilania** - urządzenie powinno być zasilane wyłącznie ze źródeł o parametrach podanych na oznaczeniach na kablu zasilania. Jeżeli użytkownik nie jest pewien, jakiego rodzaju zasilaniem dysponuje w domu, powinien skontaktować się ze sprzedawcą urządzenia lub lokalnym dostawcą energii elektrycznej.
- 7.Uziemienie lub polaryzacja zasilania** — urządzenie nie musi być uziemione. Należy upewnić się, że wtyczka jest do końca włożona do gniazdka sieciowego lub przedłużacza, aby nie dopuścić do odsłonięcia bolców lub styków. Niektóre wersje urządzenia mogą być wyposażone w spolaryzowaną wtyczkę prądu przemiennego (z jednym bolcem szerszym). Tę wtyczkę można włożyć do gniazdka sieciowego tylko w jeden sposób. Jest to funkcja zabezpieczająca. Jeśli nie można włożyć wtyczki do gniazda, należy spróbować ją odwrócić. Jeśli wtyczka nadal nie pasuje do gniazda, należy zlecić elektrykowi jego wymianę. Nie wolno zdejmować zabezpieczeń z wtyczki spolaryzowanej. Gdy korzysta się z przedłużacza lub kabla zasilania innego niż dostarczony razem z urządzeniem, powinny mieć właściwe wtyczki oraz atest bezpieczeństwa wymagany w danym kraju.
- 8.Zabezpieczenie kabla zasilania** — kable zasilania należy poprowadzić w taki sposób, aby nie można było po nich chodzić, przycisnąć lub przyciąć postawionymi przedmiotami. Zwrócić szczególną uwagę na wtyczki, gniazdka sieciowe i miejsca, w którym kable są wyprowadzone z urządzenia.
- 9.Przeciążanie** — nie wolno przeciążać gniazdek ściennych, przedłużaczy i rozdzielaczy elektrycznych, ponieważ grozi to wybuchem pożaru lub porażeniem prądem elektrycznym.
- 10.Wentylacja** — urządzenie musi być poprawnie wentylowane. Nie wolno ustawiać urządzenia

na łóżku, sofie lub podobnych powierzchniach. Nie wolno przykrywać urządzenia obrusami, serwetkami, gazetami itd.

11.Ciepło — nie ustawiać urządzenia w pobliżu źródeł ciepła, takich jak grzejniki, promienniki, piece lub innych urządzeń (również wzmacniacze) wytwarzających ciepło. Nie stawiać na urządzeniu zapalonych świec i innych źródeł otwartego ognia.

12.Woda i wilgoć — aby zmniejszyć zagrożenie pożarem lub porażeniem elektrycznym, nie wolno narażać urządzenia na bezpośrednie działanie deszczu, wody i wilgoci, jak np. w saunie czy w łazience. Nie używać niniejszego urządzenia w pobliżu wody, na przykład obok wanny, umywalki, zlewu kuchennego lub balii, w wilgotnej piwnicy lub w pobliżu basenu (lub w podobnych miejscach).

13.Przedmioty i ciecze w urządzeniu — nie należy wciskać jakichkolwiek przedmiotów przez otwory urządzenia, ponieważ mogą one zetknąć się z punktami niebezpiecznego napięcia i podzespołami, co może wywołać pożar lub porażenie prądem. Pod żadnym pozorem nie należy rozlewać jakichkolwiek cieczy na powierzchni urządzenia. Nie wolno kłaść na wierzchu urządzenia przedmiotów zawierających ciecze.

14.Czyszczenie — należy zawsze odłączyć urządzenie od gniazdka sieciowego przed czyszczeniem. Kurz dookoła głośnika można usunąć suchą szmatką. Jeśli do czyszczenia ma być użyty aerozol, nie należy kierować rozpylanego strumienia bezpośrednio na urządzenie, ale na szmatkę. Należy uważać, aby nie uszkodzić jednostek napędowych.

15.Wyposażenie dodatkowe — nie wolno używać akcesoriów, które nie są dopuszczone przez producenta, gdyż mogą stwarzać zagrożenie.

16.Akcesoria — nie wolno ustawiać urządzenia na niestabilnym wózku, stojaku, statywie, wsporniku czy stole. Urządzenie może ulec przewróceniu i uszkodzeniu oraz spowodować poważne obrażenia u dziecka lub osoby dorosłej. Należy używać wyłącznie wózków, stojaków, statywów, wsporników i stołów określonych przez producenta albo sprzedawanych wraz z urządzeniem. Montaż urządzenia należy przeprowadzać zgodnie z instrukcjami producenta, przy użyciu zestawu montażowego zalecanego przez producenta.

17.Przenoszenie urządzenia — urządzenie umieszczone na wózku należy przesuwac bardzo ostrożnie. Gwałtowne zatrzymanie, zbyt duża siła lub nierówne powierzchnie mogą spowodować przewrócenie wózka wraz z urządzeniem.

18.Okres nieużywania urządzenia — kabel zasilania urządzenia należy odłączyć od gniazdka sieciowego w trakcie burz z wyładowaniami atmosferycznymi lub gdy urządzenie nie będzie używane przez dłuższy czas.

19.Serwisowanie — nie należy próbować własnoręcznego przeglądania urządzenia. Otwieranie pokrywy może spowodować kontakt z niebezpiecznym napięciem i narażać użytkownika na inne niebezpieczeństwa. Konserwacją i naprawą sprzętu zajmują się wyłącznie wykwalifikowani pracownicy serwisu.

20. Gdy urządzenie nie jest używane, należy odłączyć jego wtyczkę zasilania od gniazdka sieciowego. Gdy urządzenie jest podłączone do źródła zasilania, znajduje się w trybie czuwania i nie jest całkowicie wyłączone.

21.Części zamienne — przy wymianie części należy sprawdzić, czy pracownik serwisu użył części zamiennych zalecanych przez producenta lub też czy części są identyczne jak część oryginalna. Dokonywanie wymiany na niezatwierdzone części grozi wybuchem pożaru, porażeniem prądem elektrycznym lub innymi niebezpieczeństwami.

22.Główne bezpieczniki — aby zabezpieczyć w sposób ciągły urządzenie przed pożarem, należy używać bezpieczników właściwego typu i parametrów. Parametry bezpieczników w danym zakresie napięcia są zaznaczone na urządzeniu.

23. Nie wolno zwiększać głośności przy słuchaniu części utworu o małej głośności lub przy braku wejściowego sygnału audio. W innym wypadku może dojść do uszkodzenia głośnika przy gwałtownym wzroście natężenia sygnału.

24. Jedynym sposobem całkowitego odłączenia urządzenia od źródła zasilania jest odłączenie kabla zasilania z gniazdka zasilania lub z urządzenia. Gniazdko sieciowe lub wejście kabla zasilania do urządzenia muszą być zawsze dostępne w trakcie używania produktu.

25. Urządzenie powinno się ustawić w pobliżu gniazdka sieciowego lub przedłużacza i w taki sposób, aby zawsze było dostępne.

26. Maksymalna temperatura otoczenia urządzenia wynosi 35°C.

27. **Wskazówki dotyczące wyłączeń elektrostatycznych** — jeśli działanie urządzenia jest zakłócone wyłączeniami elektrostatycznymi, należy go wyłączyć i ponownie włączyć lub przenieść urządzenie w inne miejsce.

28. Bateria

a. Baterie nie mogą być narażone na działanie nadmiernego ciepła, jak np. promieni słonecznych, ognia itp.

b. Podczas utylizacji baterii należy zwrócić uwagę na aspekty ochrony środowiska.

c. Przestroga dotycząca używania baterii: aby nie dopuścić do rozszczelnienia baterii, które może spowodować obrażenia ciała bądź uszkodzenie urządzenia:

- Podczas wkładania baterii zwrócić uwagę na jej polaryzację (+ i -).

- Nie wolno jednocześnie używać różnych baterii — starych i nowych baterii standardowych i alkalicznych itd.

- Należy wyjąć baterie z urządzenia, gdy nie będzie ono używane przez dłuższy czas.



Właścicielem znaków towarowych i logo Bluetooth® jest firma Bluetooth SIG, Inc. USA. Użycie tych znaków i logo podlega licencji. Inne znaki i nazwy handlowe należą do odpowiednich właścicieli.

Uwaga dotycząca ERP2 (urządzeń związanych z energią)

Niniejsze urządzenie z ekoprojektem spełnia wymagania etapu 2 Rozporządzenia Komisji (WE) nr 1275/2008 wprowadzającego dyrektywę 2009/125/WE dotyczącą poboru energii przez wyłączone i znajdujące się w trybie czuwania urządzenia elektroniczne do zastosowań biurowych i domowych. Po upływie 30 minut bez wejściowego sygnału audio urządzenie automatycznie przejdzie w tryb czuwania. Informacje na temat przywrócenia normalnego działania można znaleźć w instrukcji obsługi.

Ważna informacja:

Niniejsze urządzenie jest wyposażone w funkcję trybu oszczędzania energii: jeśli w ciągu 30 minut nie jest podawany do niego żaden sygnał wejściowy, urządzenie automatycznie przejdzie w tryb czuwania w celu oszczędzania energii (norma ERP 2). Należy zauważyć, że ustawienie niskiego poziomu głośności w źródle sygnału audio może zostać rozpoznane jako stan „braku sygnału audio”: może to mieć wpływ na zdolność wykrywania sygnału z urządzenia oraz spowodować automatycznie przejście w tryb czuwania. W takim wypadku należy przywrócić transmisję sygnału audio lub zwiększyć poziom głośności w źródle sygnału audio (odtwarzacz MP3 itp.) w celu wznowienia odtwarzania. Jeśli problem nie ustąpi, prosimy o kontakt z lokalnym serwisem.

OSTRZEŻENIE

Urządzenie nie powinno być używane przez osoby (w tym dzieci) o obniżonej sprawności fizycznej, sensorycznej lub umysłowej oraz osoby z niewystarczającą wiedzą i doświadczeniem, jeśli nie znajdują się one pod nadzorem osoby odpowiedzialnej za ich bezpieczeństwo i nie zostały poinstruowane jak bezpiecznie używać urządzenia. Obecność osób dorosłych jest wymagana, jeśli urządzenie obsługują dzieci; pozwoli to zapewnić bezpieczne korzystanie z urządzenia.

1. Aby nie dopuścić do ewentualnej utraty słuchu, nie wolno słuchać głośno muzyki przez dłuższy czas; dotyczy to zwłaszcza gwałtownego wzrostu poziomu głośności.



2. Nie wolno pozostawić pracującego urządzenia bez nadzoru! Należy wyłączać urządzenie, gdy nie jest ono używane, nawet przez krótką chwilę.

3. Urządzenia nie wolno obsługiwać za pośrednictwem zewnętrznego zegara z układem czasowym ani za pomocą oddzielnego układu ze zdalnym sterowaniem.

4. Aby uniknąć zagrożenia w przypadku uszkodzenia przewodu zasilania, wymianę powinien wykonać producent, autoryzowany punkt serwisowy lub inna osoba posiadająca odpowiednie kwalifikacje.

5. Przed przystąpieniem do obsługi urządzenia należy sprawdzić, czy jego napięcie odpowiada napięciu występującemu w lokalnej sieci zasilającej.

6. Nie wolno zakrywać otworów wentylacyjnych urządzenia np. gazetami, obrusem, zasłonami itp. Należy upewnić się, że nad urządzeniem jest co najmniej 20 cm wolnego miejsca, a z każdej jego strony — co najmniej 5 cm.
7. Nie należy dopuszczać do tego, aby na urządzenie kapiała lub wylewała się ciecz, ani nie należy stawiać nad nim przedmiotów wypełnionych cieczami, takich jak wazony.
8. Aby uniknąć pożaru lub porażenia prądem elektrycznym, należy chronić urządzenie przed gorącymi miejscami, działaniem deszczu, wilgoci i pyłu.
9. Nie wolno ustawiać urządzenia w pobliżu jakichkolwiek źródeł wody, np. kranów, wanien, pralek lub basenów pływackich. Urządzenie należy ustawić na równym i stabilnym podłożu.
10. Nie wolno narażać urządzenia na silne pole magnetyczne.
11. Nie wolno stawiać urządzenia bezpośrednio na wzmacniaczu lub amplitunerze.
12. Nie wolno stawiać urządzenia w wilgotnym miejscu, gdyż wilgoć ma szkodliwy wpływ na podzespoły elektryczne.
13. Po wniesieniu urządzenia z zimnego do ciepłego miejsca lub do wilgotnego miejsca może dojść do kondensacji wilgoci na soczewce wewnątrz odtwarzacza. W takiej sytuacji urządzenie nie będzie działać prawidłowo. Należy pozostawić włączone urządzenie na około jedną godzinę, aby umożliwić odparowanie wilgoci.
14. Nie wolno czyścić urządzenia rozpuszczalnikami chemicznymi, gdyż mogą one zniszczyć lakier obudowy. Urządzenie wyciera się czystą, suchą lub nieznacznie zwilżoną ściereczką.
15. Podczas wyciągania wtyczki z gniazdka ściennego należy zawsze ciągnąć za wtyczkę, nigdy za kabel zasilania.
16. Wtyczka sieciowa jest używana do odłączania napięcia zasilającego i powinna być zawsze dostępna.

DBAŁOŚĆ O PŁYTY CD

1. Można używać tylko płyt oznaczonych w pokazany sposób.
2. Obchodzenie się z płytami — informacje
 - Nieużywane płyty należy schować do pudełka.
 - Nie wolno dotykać błyszczącej powierzchni płyty.
 - Nie wolno przyklejać etykiet ani innych rzeczy do płyty.



PRZENOSIĆ PŁYTY TYLKO W POKAZANY SPOŚÓB

3. Przechowywanie
 - Przechowywać płyty w pudełkach.
 - Nie wolno wystawiać płyty na bezpośrednie działanie promieni słonecznych lub pyłu.



NIE PRZECHOWYWAĆ W POKLIŻU ŹRÓDEŁ CIEPŁA

4. Czyszczenie płyty
 - W razie zabrudzenia płyty czyść ją jedynie miękką, suchą ściereczką.
 - Wytrzyj płytę ruchem prostym od środka do jej brzegu.



PRAWIDŁOWO



NIEPRAWIDŁOWO



OD ŚRODKA DO KRAWĘDZI

- Nie wolno używać benzyny, rozpuszczalników, środków do mycia płyt winylowych lub aerozolu antystatycznego.
- Gdy odtwarzacz płyt CD nie jest używany, jego drzwiczki powinny być zamknięte, aby nie dopuścić do zanieczyszczenia pyłem.
- Nie wolno dotykać soczewki lasera.

UWAGA



Niniejsze urządzenie spełnia wymagania dyrektyw europejskich dotyczących zakłóceń radiowych.



Produkt został wyprodukowany z wysokiej jakości materiałów i podzespołów, które można poddać recyklingowi i ponownie użyć.



Jeśli na urządzeniu znajduje się znak przekreślonego kosza na śmieci, oznacza to, że produkt jest objęty postanowieniami dyrektywy europejskiej 2012/19/EU. Należy zapoznać się z wymaganiami dotyczącymi lokalnego systemu zbiórki odpadów elektrycznych i elektronicznych. Należy postępować zgodnie z lokalnymi przepisami. Nie wolno wyrzucać tego produktu razem ze zwykłymi odpadami domowymi. Prawidłowe usunięcie starego produktu zapobiegnie potencjalnym negatywnym skutkom dla środowiska naturalnego i zdrowia ludzkiego.



Urządzenie jest wyposażone w baterie objęte dyrektywą europejską 2006/66/WE. Baterii nie wolno wyrzucać razem z odpadami gospodarstwa domowego. Należy zapoznać się z lokalnymi przepisami dotyczącymi oddzielnej zbiórki baterii, ponieważ prawidłowa utylizacja zapobiegnie potencjalnym negatywnym skutkom dla środowiska naturalnego i zdrowia ludzkiego.

Informacje o ochronie środowiska naturalnego

Opakowanie zawiera tylko niezbędne elementy. Dołożono wszelkich starań, aby trzy materiały składowe opakowania były łatwe do oddzielenia: karton (pudełko), pianka polistyrenowa (zabezpieczenia wewnątrz) i polietylen (torebki, arkusz ochronny). Urządzenie wyprodukowano z materiałów, które można poddać recyklingowi i użyć ponownie po ich demontażu przez wyspecjalizowaną firmę. Należy przestrzegać lokalnych przepisów dotyczących utylizacji materiałów opakowaniowych, zużytych baterii i niepotrzebnych urządzeń.

Nagrywanie i odtwarzanie materiałów może wymagać uzyskania zgody. Patrz ustawa o prawach autorskich i prawach wykonawców/artystów

Położenie elementów sterujących

Panel przedni i górny na jednostce głównej

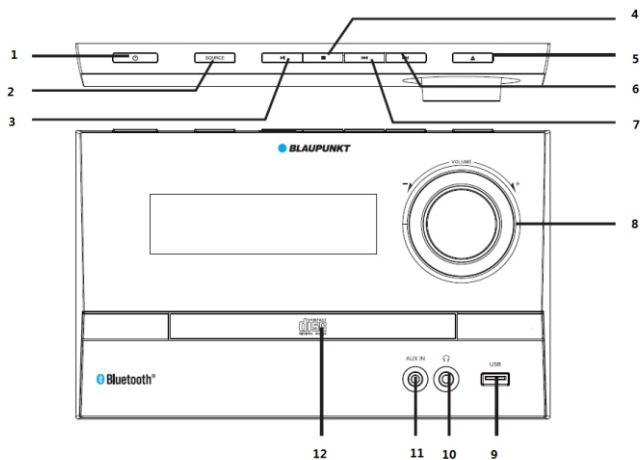

- 1-- Zasilanie ;
- 3—Odtwarzanie/wstrzymanie;
- 5—Wysunięcie płyty CD;
- 7--Poprzedni;
- 9—Port USB;
- 11—Wejście AUX ;

- 2—Źródło sygnału.
- 4--Stop.
- 6--Następny.
- 8—Pokrętło głośności.
- 10—Gniazdo słuchawkowe
- 12—Tacka na płyty CD.

Tylny panel

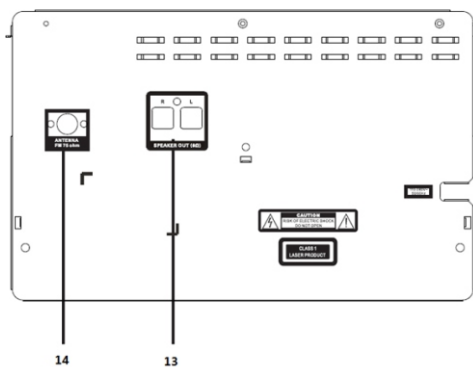

Pilot zdalnego sterowania

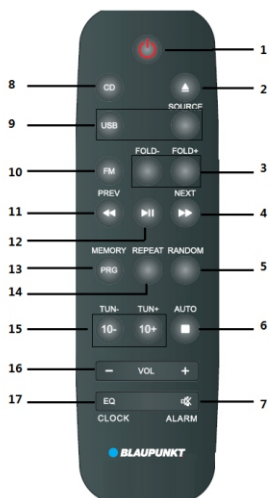

- | | |
|------------------------|---|
| 1--Zasilanie; | 2--Wysuwanie. |
| 3--Folder +/-; | 4, 11--Poprzedni/Następny, Szybkie przewijanie do przodu/do tyłu. |
| 5—Odtwarzanie losowe; | 6--Stop, automatyczne skanowanie. |
| 7--Wyciszenie, alarm; | 8,9,10—Źródło odtwarzania, CD/USB/FM. |
| 12—Odtwarzanie/pauza; | 13--Programowanie, pamięć. |
| 14—Powtarzanie utworu; | 15--Strojenie +/-, 10 +/-. |
| 16--Głośność +/- | 17--EQ(flat/classic/rock/POP/jazz), zegar. |

Konfigurowanie oraz włączanie/wyłączanie urządzenia

1. Podłącz głośnik satelitalny dostarczonym kablem głośnikowym do wyjść głośników na jednostce głównej. Następnie podłącz drugi głośnik satelitalny w identyczny sposób.
2. Podłącz dostarczoną antenę przewodową FM do gniazda anteny FM na panelu tylnym jednostki głównej. Rozwiń całkowicie antenę, aby uzyskać lepszy odbiór stacji radiowych.
3. Należy upewnić się, że napięcie zasilania sieci odpowiada wartości napięcia oznaczonej na panelu tylnym jednostki głównej. Jeśli jest inne, należy skonsultować się ze sprzedawcą lub centrum serwisowym.
4. Podłącz dostarczoną wtyczkę do elektrycznego gniazdka ściennego w celu zasilania jednostki głównej. Po pomyślnym podłączeniu zasilania na panelu przednim jednostki głównej włączy się czerwona dioda LED.

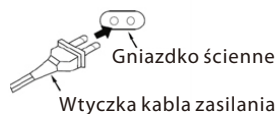
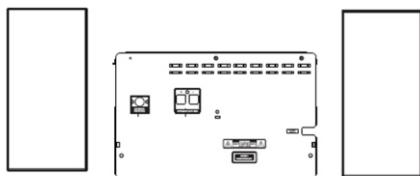

Zakładanie baterii do pilota zdalnego sterowania

Otwórz pokrywę komory i włóż 1 baterie AAA do komory. Sprawdź polaryzację baterii z wygrawerowanymi symbolami w komorze baterii. Następnie zamknij pokrywę komory.

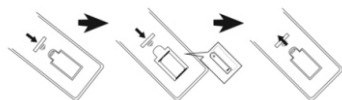

Uwagi:

- Zasięg roboczy pilota zdalnego sterowania wynosi 7 metrów (bez przeszkód między urządzeniami). Skieruj pilota na czujnik znajdujący się w lewym, górnym rogu wyświetlacza.
- Czułość pilota zmniejsza się, jeśli poziom naładowania baterii jest zbyt niski. Należy wymienić baterie na nowe w celu zapewnienia prawidłowego działania.
- Jeśli urządzenie nie będzie używane przez dłuższy czas, należy wyjąć z niego baterie.
- Zużyte baterie należy wyrzucać do przeznaczonych do tego celu pojemników. Informacje na temat recyklingu baterii można uzyskać w samorządzie lokalnym.

Obsługa ogólna

1. Włączanie i wyłączenie zasilania oraz gotowość: po pomyślnym podłączeniu zasilania na panelu przednim jednostki głównej włączy się czerwona dioda LED zasilania. Aby całkowicie wyłączyć zasilanie, należy odłączyć wtyczkę z gniazdka sieciowego. Naciśnij przycisk zasilania na panelu przednim lub pilocie, aby włączyć/wyłączyć stan gotowości urządzenia.

2. Wyciszenie: naciśnij przycisk MUTE na pilocie zdalnego sterowania, aby wyciszyć odtwarzany dźwięk. Naciśnij ponownie przycisk, aby wznowić odtwarzanie dźwięku. Można także włączyć ponownie dźwięk, naciskając przycisk głośności +/-.

3. Wybór źródła odtwarzania: naciskaj kolejno przycisk Źródło odtwarzania, aby wybrać tryb odtwarzania pomiędzy CD/USB/FM radio/AUX IN/Bluetooth. Możesz również wybrać źródło CD/USB/FM wciskając odpowiedni przycisk na pilocie zdalnego sterowania.

4. Regulacja głośności: Naciśnij przycisk VOL +/- na pilocie zdalnego sterowania lub przekręć pokrętko na przednim panelu urządzenia, aby zwiększyć lub zmniejszyć poziom głośności.

5. Korektor dźwięku: naciskaj przycisk EQ, aby wybrać jeden z trybów korektora Flat-Rock-Classic-POP-Jazz.

6. Szybkie przełączanie Folder +/-, 10+/- : Naciśnij przycisk 10 +/- aby przełączyć odtwarzanie o 10 utworów do przodu lub do tyłu. Szybkie przełączanie jest dostępne, gdy na płycie lub w folderze znajduje się więcej niż 10 utworów; Naciśnij przycisk Fold +/- aby przełączyć odtwarzanie utworów z następnego lub poprzedniego folderu w przypadku gdy dostępne są więcej niż 2 foldery. Funkcja dostępna w trybie CD i USB.

7. Odtwarzanie, wstrzymanie i zatrzymanie: w trybie CD/USB/Bluetooth naciśnij przycisk odtwarzania/pauzy, aby wstrzymać lub wznowić odtwarzanie. W trybie CD i USB naciśnij przycisk zatrzymania, aby zatrzymać odtwarzanie; naciśnięcie przycisku odtwarzania wznowia odtwarzanie.

8. Poprzedni/następny, szybkie przewijanie do przodu i do tyłu: Krótko naciśnij przycisk, aby przełączyć na następny lub poprzedni utwór; Naciśnij i przytrzymaj przycisk, aby szybko przewinąć utwór do przodu lub do tyłu, puść przycisk aby wrócić do normalnego odtwarzania.

9. Powtarzania odtwarzania: W trybie odtwarzania CD lub USB naciskaj przycisk powtarzania, aby wybrać tryb powtarzania pojedynczego utworu, wszystkich utworów, folderu lub wyłączyć tryb powtarzania.

10. Odtwarzanie losowe: Naciśnij przycisk losowego odtwarzania w celu włączenia lub wyłączenia trybu odtwarzania losowego.

11. Wysuwanie płyty CD: Naciśnij przycisk wysuwania, aby włożyć płytę CD i zamknąć tackę z płytą CD.

Obsługa odtwarzania CD

Urządzenie umożliwia odtwarzanie płyt CD w formacie CD/CD-R-RW/MP3 audio (brak obsługi płyt DVD). Przed przystąpieniem do odtwarzania CD należy sprawdzić, czy płyta nie jest zadrapana ani zanieczyszczona, ponieważ ma to ujemny wpływ na jakość odtwarzanego dźwięku, a płyta może nie być odtwarzana.

1. Naciśnij przycisk SOURCE, aby włączyć tryb CD.
2. Naciśnij przycisk wysuwania, aby otworzyć drzwiczki CD i połóż płytę na tacy. Naciśnij ponownie przycisk wysuwania, aby zamknąć drzwiczki CD. Urządzenie automatycznie odtworzy płytę CD.

Stwórz własną playlistę (max 20 ścieżek na płycie CD i MP3 i do 99 utworów na płycie WMA)

- a. W trybie odtwarzania płyt CD, należy nacisnąć przycisk stop, następnie nacisnąć przycisk programowania, aby rozpocząć programowanie.
- b. Wyświetlacz pokaże "PR__", naciśnij przycisk poprzedni / następny lub 10 +/-, aby wybrać utwór, który chcesz zaprogramować, a następnie naciśnij przycisk programowania, aby potwierdzić wybór.
- c. Następnie na wyświetlaczu pojawi się zaprogramowana ścieżka i urządzenie przejdzie do kolejnego ustawienia. Na przykład, "009 PR 06" oznacza, że utwór nr 9 został zaprogramowany jako utwór o numerze 06.
- d. Powtórz powyższe kroki B i C do momentu, aż na wyświetlaczu pojawi się napis "FULL".
- e. Następnie należy nacisnąć przycisk odtwarzania, aby rozpocząć odtwarzanie zaprogramowanych utworów.
- f. Aby wyłączyć i usunąć zaprogramowaną listę odtwarzania, naciśnij przycisk stop dwukrotnie lub wyjmij płytę CD.

Podczas odtwarzania płyty CD są dostępne standardowe funkcje sterowania, jak np. odtwarzanie i wstrzymanie, powtarzanie i losowe odtwarzaniem, wybór ścieżek przyciskiem następnej/poprzedniej ścieżki lub przyciskami numerycznymi, szybkie przewijanie do tyłu lub do przodu, korektor graficzny itd. Informacje na ten temat podano w rozdziale dotyczącym obsługi ogólnej.

Obsługa radia FM

Przed przystąpieniem do obsługi radia sprawdź, czy antena FM została poprawnie podłączona do gniazda antenowego. Całkowicie rozciągnij antenę przewodową FM i ustaw urządzenie w pobliżu okna, aby zapewnić dobry odbiór stacji radiowych FM.

- 1. Automatyczne skanowanie i zapamiętywanie stacji radiowych:** Naciśnij przycisk wyboru źródła lub przycisk FM na pilocie zdalnego sterowania, aby wybrać tuner FM jako źródło; naciśnij i przytrzymaj 2 sekundy przycisk automatycznego skanowania/stop na pilocie lub przycisk stop na panelu górnym, aby włączyć automatyczne skanowanie i zapisywanie dostępnych stacji radiowych. Urządzenie może zaprogramować maksymalnie 50 stacji radiowych.
- 2. Wybieranie zaprogramowanych stacji:** W trybie radia naciśnij przycisk poprzedni lub następny na pilocie lub na górnym panelu urządzenia, aby wybrać zaprogramowaną stację radiową.
- 3. Ręczne strojenie lub automatyczne skanowanie:** naciśnij przycisk Tune+ lub -, aby zwiększyć lub zmniejszyć bieżącą częstotliwość o 0,05 MHz. Naciśnij i przytrzymaj 2 sekundy ten przycisk, aby włączyć tryb automatycznego skanowania stacji radiowych FM w dół lub w górę pasma częstotliwości; następnie zostanie odtworzona dostępna stacja radiowa.
- 4. Ręczne zapamiętywanie stacji:** za pomocą przycisku TUN +/- wybierz stację, którą chcesz zaprogramować; naciśnij przycisk "MEMORY" na pilocie, cyfry na wyświetlaczu zaczną migać, naciśnij przycisk poprzedni lub następny, aby wybrać numer stacji, pod którym chcesz ją zapisać; Następnie naciśnij przycisk "MEMORY", aby potwierdzić programowanie; stacja zostanie zapisana w pamięci. Należy powtórzyć operację, aby zaprogramować inne stacje.

Uwaga: urządzenie pokaże tylko dostępną stację radiową.

Obsługa USB

Urządzenie wyposażono w funkcję odtwarzania przez USB, dzięki której można odtwarzać pliki muzyczne z pamięci USB. Przed przystąpieniem do odtwarzania z pamięci USB skopiuj dostępne pliki MP3 na pamięć USB. Maksymalna, obsługiwana pojemność podłączonego urządzenia USB wynosi 32 GB.

1. Przed rozpoczęciem odtwarzania USB upewnij się, że pamięć USB została podłączona prawidłowo do portu USB. Następnie za pomocą przycisku USB na pilocie lub "Źródło sygnału" na panelu górnym jednostki głównej wybierz USB jako źródło odtwarzania dźwięku. Urządzenie odczyta zapisane pliki i po kilku sekundach odtworzy je automatycznie.
2. W trybie odtwarzania USB są dostępne standardowe funkcje sterowania, jak np. odtwarzanie i wstrzymanie, powtarzanie i losowe odtwarzanie, wybór ścieżek przyciskiem następnej/poprzedniej ścieżki, szybkie przewijanie do tyłu lub do przodu, korektor graficzny itd. Informacje na ten temat podano w rozdziale dotyczącym obsługi ogólnej.

Uwaga:

- a. Nie zaleca się używania kabla przedłużającego USB, ponieważ ma to wpływ na jakość sygnału audio i powstawanie zakłóceń podczas transmisji danych.
- b. Nie gwarantuje się możliwości dekodowania wszystkich plików MP3.
- c. Maksymalna, obsługiwana pojemność podłączonego urządzenia USB wynosi 32 GB.
- d. Czas odczytu zawartości niektórych pamięci USB może być bardzo długi. Nie jest to oznaką nieprawidłowego działania.

Obsługa Bluetooth

Urządzenie wyposażono w funkcję Bluetooth, dzięki której przesyłać bezprzewodowo muzykę z innego urządzenia z interfejsem Bluetooth.

1. Naciśnij przycisk "źródła sygnału", aby wybrać tryb Bluetooth, na wyświetlaczu pojawi się napis "Bluetooth". Włącz funkcję Bluetooth w drugim urządzeniu (patrz instrukcja obsługi tego urządzenia) i znajdź to urządzenie na liście dostępnych urządzeń Bluetooth.
2. Wybierz "BP MS40BT" aby sparować urządzenia, krótki sygnał dźwiękowy z głośników oznacza, że urządzenia zostały sparowane poprawnie.
3. Wybierz muzykę w urządzeniu Bluetooth i rozpocznij jej odtwarzanie. Mikrowieża odtworzy muzykę.
4. Naciśnij przycisk poprzedni/następny, aby wybrać ostatni lub następny utwór na liście odtwarzania. Naciśnij i przytrzymaj 5 sekund przycisk odtwarzania/pauzy, aby rozłączyć sparowane urządzenia Bluetooth.
5. W trybie Bluetooth dostępne są następujące funkcje sterowania: odtwarzanie/pauza, wyciszenie, korektor dźwięku itd. Informacje na ten temat podano w rozdziale dotyczącym obsługi ogólnej.

Uwagi:

- a. Nie gwarantuje się możliwości pomyślnego sparowania wszystkich urządzeń Bluetooth ze względu na różnorodność marek i konstrukcji.
- b. Zasięg roboczy interfejsu Bluetooth wynosi 10 metrów (bez przeszkód między urządzeniami).
- c. Mikrowieża może zostać skojarzona i być połączona tylko z jednym urządzeniem Bluetooth na raz.
- d. Przed próbą parowania z innym urządzeniem Bluetooth należy anulować bieżące parowanie, gdyż w innym wypadku urządzenie „BP MS30BT” nie pojawi się na liście urządzeń.

Obsługa wejścia liniowego/AUX IN/połączenia MP3

Wykonaj poniższe czynności, aby odtwarzać muzykę z innego odtwarzacza lub źródła muzyki.

1. Podłącz jeden koniec dostarczonego stereofonicznego kabla 3,5 mm-3,5 mm do gniazda wejściowego AUX IN (3,5 mm) na panelu przednim urządzenia, a drugi koniec z wtyczką 3,5 mm do odtwarzacza zewnętrznego.
2. Wybierz muzykę w podłączonym odtwarzaczu i rozpocznij jej odtwarzanie. Mikrowieża odtworzy muzykę.
3. Odtwarzacz podłączony do wejścia liniowego obsługuje się za pomocą jego przycisków. Funkcje regulacji głośności, korektora i wyciszenia obsługuje się namikrowieży.

Słuchawki: podłącz wtyczkę słuchawek do gniazda na panelu przednim; głośniki mikrowieży zostaną wyciszone i dźwięk będzie odtwarzany przez słuchawki. Ustaw poziom głośności w mikrowieży lub słuchawkach, aby uzyskać żądaną głośność muzyki.

Ustawienia zegara i alarmu (budzenie odtwarzaniem i autoodtwarzanie)

Urządzenie posiada zegar oraz alarm, który pozwala na wykorzystanie mikrowieży jako budzika, urządzenie zacznie odtwarzać muzykę automatycznie o ustawionej wcześniej godzinie.

1. Ustawienie zegara: w trybie uśpienia, Naciśnij i przytrzymaj kilka sekund przycisk "CLOCK" na pilocie, aby rozpocząć ustawianie zegara, wskazanie czasu zacznie migać na wyświetlaczu; naciśnij przycisk poprzedni/następny, aby wybrać format czasu 12/24 godziny, naciśnij przycisk "CLOCK" na pilocie, aby potwierdzić wybór; następnie cyfry godzin zaczną migać na wyświetlaczu, naciśnij przycisk poprzedni/następny, aby ustawić prawidłową godzinę i naciśnij ponownie przycisk "CLOCK" w celu potwierdzenia wyboru; następnie cyfry minut zaczną migać na wyświetlaczu, naciśnij przycisk poprzedni/następny, aby ustawić minuty i naciśnij przycisk "CLOCK" na pilocie w celu potwierdzenia wyboru i zakończenia ustawiania czasu.

2. Ustawianie alarmu: w trybie zegara naciśnij i przytrzymaj kilka sekund przycisk "ALARM" na pilocie zdalnego sterowania, aby rozpocząć ustawianie alarmu, na wyświetlaczu zacznie migać napis "RADIO"; przyciskiem poprzedni/następny wybierz źródło alarmu pomiędzy Radiem FM/CD/USB, naciśnij przycisk "ALARM" w celu potwierdzenia wyboru; następnie ustaw godzinę, o której urządzenie ma się włączyć oraz poziom głośności używając przycisków poprzedni/następny oraz "ALARM".

Uwaga:

- Ustawienia zegara i alarmu są dostępne tylko wtedy, gdy urządzenie jest podłączone do zasilania. Należy ponownie ustawić zegar i alarm po każdorazowym zaniku napięcia.
- Po poprawnym ustawieniu alarmu na wyświetlaczu pojawi się napis "ALARM". Krótkie naciśnięcie przycisku "ALARM" w trybie czuwania wyłącza alarm, ponowne krótkie naciśnięcie przycisku "ALARM" spowoduje włączenie alarmu.
- Gdy alarm zostanie uruchomiony, urządzenie włączy odtwarzanie (CD/FM radio/USB) automatycznie, poziom głośności stopniowo dostosuje się do wcześniej ustawionego poziomu głośności alarmu. Naciśnij przycisk zasilania, aby wyłączyć odtwarzanie.

Rozwiązywanie problemów

- Nie można włączyć zasilania urządzenia
 - Sprawdź, czy podłączono prawidłowo kabel zasilania do gniazdko ściennego.
 - Jeśli problem nie ustąpi, prosimy o kontakt z centrum serwisowym.
- Dźwięk nie jest odtwarzany
 - Wyreguluj głośność.
 - Sprawdź, czy wybrano poprawny tryb odtwarzania.
 - Jeśli problem nie ustąpi, prosimy o kontakt z centrum serwisowym.

3. Nie można odczytać płyty CD lub przerywany dźwięk podczas odtwarzania
 - a. Włóż inną płytę CD w formacie CD/-R/-RW/MP3.
 - b. Wyczyść płytę CD (może być porysowana lub zadrapana).
 - c. Jeśli problem nie ustąpi, prosimy o kontakt z centrum serwisowym.
4. Szum i zakłócenia podczas słuchania stacji FM
 - a. Całkowicie rozciągnij antenę FM i zmień jej ustawienie.
 - b. Ustaw urządzenie w pobliżu okna.
 - c. Dostrój się do innej stacji.
5. Przerywany dźwięk w trybie Bluetooth
 - a. Przesuń urządzenie z funkcją Bluetooth bliżej mikrowieży.
 - b. Wyłącz funkcję Bluetooth, a następnie sparuj urządzenia ponownie.
6. Pilot zdalnego sterowania nie działa prawidłowo
 - a. Zbliż pilota do urządzenia i wyceluj w kierunku czujnika na panelu przednim.
 - b. Wymień baterie na nowe — stare są rozładowane.

Specyfikacja

Zasilanie: AC 230-240V, 50/60 Hz

Kompatybilność : CD/CD-R-RW/MP3

Zakres częstotliwości FM: 87.5-108.0 MHz

Dane znamionowe interfejsu USB: 5V, 500mA, wersja 2.0, obsługiwane pamięci o pojemności do 32GB

Bluetooth: V2.1+EDR, zasięg roboczy do 10m.

Moc wyjściowa RMS: 2 x 50W

Pobór mocy: 180W

Pobór mocy w trybie czuwania: < 0.5W

(Uwaga: wszystkie dane mogą ulec zmianie bez powiadomienia).

Informacja dla użytkowników o sposobie postępowania ze zużytym sprzętem elektrycznym i elektronicznym.



Symbol przekreślonego kołowego kontenera na odpady umieszczony na produktach informuje, że zużytego sprzętu elektrycznego i elektronicznego nie można wyrzucać wraz z odpadami komunalnymi. Wyrzucając elektrośmieci do kontenera stwarzasz zagrożenie dla środowiska. Segregując i przekazując do przetworzenia, odzysku, recyklingu oraz utylizacji zużyte urządzenia elektryczne i elektroniczne chronisz środowisko przed zanieczyszczeniem i skażeniem, przyczyniasz się do zmniejszenia stopnia wykorzystania zasobów naturalnych oraz obniżenia kosztów produkcji nowych urządzeń. Szczegółowe informacje o najbliższym punkcie zbiórki można uzyskać bezpośrednio od sprzedawcy lub w firmie Blaupunkt Competence Centre, 2N-Everpol Sp. z o.o., ul. Puławska 403A, 02-801 Warszawa, tel. +48 22 331 9959, email: info@blaupunkt-audio.pl

Děkujeme vám za zakoupení tohoto přístroje. Dříve, než jej začnete používat, si pečlivě přečtěte tuto příručku. Příručku si uschovejte pro případnou budoucí potřebu.

Obsah balení:

Hlavní jednotka, 1 ks
 Satelitní reproduktor, 2 ks
 Dálkový ovladač, 1 ks
 Audiokabel s konektory velikosti 3,5 mm, 1 ks
 Anténa FM, 1 ks
 Návod k obsluze, 1 ks
 Záruční list, 1 ks
 (Obal rozbalujte opatrně, abyste nepoškodili jeho obsah.)

DŮLEŽITÉ BEZPEČNOSTNÍ POKYNY



PRZESTROGA

ZAGROŻENIE PORAŻENIEM
 ELEKTRYCZNYM
 NIE OTWIERAĆ



NEBEZPEČÍ ÚRAZU ELEKTRICKÝM PROUDEM!
 NEOTVÍREJTE!

Upozornění:

Pro snížení rizika úrazu elektrickým proudem nezasahujte do vnitřních částí přístroje a neodstraňujte jeho kryt. V případě poruchy svěťte servis produktu autorizovanému servisu.

Vysvětlení grafických symbolů:



Symbol blesku v trojúhelníku označuje neizolovaný materiál v jednotce, který může způsobit úraz elektrickým proudem. Pro bezpečnost všech ve vaší domácnosti, prosím, neodstraňujte kryt výrobku.



Symbol vykřičníku v trojúhelníku upozorňuje na funkce, o kterých byste si měli pozorně přečíst přiložené informace, abyste zabránili potížím s provozem a údržbou zařízení.



Toto označení znamená, že součástí tohoto přístroje je laser. Otevřením víka zásuvky na CD a prolomením bezpečnostních zámků může být uživatel vystaven působení záření laserového paprsku. Nedívejte se do laserového paprsku, pokud je v provozu.

K dosažení Vaší nejvyšší spokojenosti a radosti z používání našeho produktu, přečtěte si prosím nejdříve pečlivě tento návod a seznamte se s jeho funkcemi před tím, než jej začnete používat. To Vám zajistí léta bezproblémového výkonu produktu a požitek z hudby.

Důležitá upozornění

Tyto bezpečnostní a provozní pokyny uchovejte pro budoucí použití.

- a. Přístroj nesmí být vystaven vodě a umístěn ve vlhkém prostředí (např. v koupelně).
- b. Výrobek by neměl být umístěn:
 - a). na místech vystavených přímému slunečnímu záření nebo v blízkosti topných těles.
 - b). na jiných stereofonních zařízeních, která vyzařují příliš tepla.
 - c). na místech, kde by bylo zamezeno ochlazování přístroje pomocí jeho ventilátoru nebo v prašném prostředí.
 - d). na místech, která konstantně vibrují.
 - e). na vlhkých a mokrych prostorech.
 - f). v blízkosti zapálených svíček nebo jiných zdrojů otevřeného ohně.
- c. Výrobek používejte pouze podle pokynů v této příručce.
- d. Před prvním zapnutím přístroje se ujistěte, že je napájecí kabel správně připojen. Z bezpečnostních důvodů neodstraňujte žádné kryty ani se nepokoušejte získat přístup k vnitřku výrobku. Nepokoušejte se odstranit šroubky, nebo otevírat kryt jednotky. Servis produktu a veškeré opravy vždy svěřte autorizovanému servisu a jeho kvalifikovanému personálu.

BEZPEČNOSTNÍ POKYNY

- 1. Čtete pokyny** – před uvedením přístroje do provozu si přečtete veškeré bezpečnostní a provozní pokyny a návod k obsluze.
- 2. Uchovejte návod k obsluze** – tento návod k obsluze uschovejte pro budoucí použití.
- 3. Dbejte varování** – všechna varování na produktu a v návodu k obsluze je třeba dodržovat.
- 4. Postupujte podle pokynů** – pokyny pro provoz a bezpečnostní pokyny je třeba dodržovat.
- 5. Instalace** – instalujte výrobek v souladu s pokyny výrobce.
- 6. Napájecí zdroje** – tento produkt napájejte pouze z druhu zdroje, který je uveden na napájecím kabelu. Pokud si nejste jistí, jaký typ napájení máte doma, obraťte se na svého prodejce výrobků nebo místní energetickou společnost.
- 7. Uzemnění nebo polarizace** – výrobek nemusí být uzemněn. Ujistěte se, že zástrčka napájecího kabelu je zcela zasunuta do elektrické zásuvky nebo do prodlužovacího kabelu tak, aby bylo zamezeno vzniku přechodového odporu a tím možného rizika vzniku požáru. Používáte-li prodlužovací napájecí kabel nebo neoriginální napájecí kabel od jiného výrobce, než který je dodáván jako součást balení s výrobkem, musí být tento neoriginální kabel vybaven příslušnými kontakty pro propojení s výrobkem a musí mít bezpečnostní schválení pro použití v dané zemi.
- 8. Ochrana napájecího kabelu** – napájecí kabely by měly být vedeny tak, aby nebyly přehnuty, stačeny předměty umístěnými na nebo proti nim, po napájecím kabelu by nemělo být chozeno. Před těmito nežádoucími vlivy chraňte zejména konektory kabelů na zapojení do zásuvky a pro napojení s produktem.
- 9. Přetížení** – nepřetěžujte elektrické zásuvky, prodlužovací kabely nebo vícenásobné zásuvky, následkem takového přetěžování je zvýšené riziko požáru nebo úrazu elektrickým proudem.
- 10. Větrání** – výrobek musí být umístěn na řádně větrané místo. Nepokládejte výrobek na postel, pohovku, nebo jiný podobný povrch. Nezakrývejte výrobek věcmi, jako jsou ubrusy, noviny, apod.
- 11. Teplo** – tento produkt by neměl být umístěn v blízkosti zdrojů tepla, jako jsou radiátory, regulátory tepla, kamna, zesilovače a jiná zařízení, která produkují teplo. Na přístroji nesmí být umístěn žádný zdroj otevřeného ohně, například zapálená svíčka.
- 12. Voda a vlhkost** – pro snížení rizika požáru nebo úrazu elektrickým proudem, nevystavujte výrobek kapající, stříkající nebo tekoucí vodě a nadměrné vlhkosti, např. v sauně či koupelně. Nepoužívejte tento výrobek v blízkosti vody, například u vany, umyvadla, dřezu, kádě, ve vlhkém sklepe, v blízkosti bazénu apod.
- 13. Vniknutí předmětů a tekutin** – nikdy nevkládejte jakékoli cizí předměty do otvorů výrobku, mohly by se dotknout míst pod vysokým napětím nebo by mohly způsobit zkrat, což může vést k požáru nebo úrazu

elektrickým proudem. Nikdy nelijte jakoukoli tekutinu jakéhokoliv druhu na výrobek ani do výrobku. Neumísťujte jakýkoli předmět obsahující tekutinu na povrch výrobku (např. váza, sklenička s vodou apod.).

14. Čištění – před čištěním odpojte výrobek z elektrické zásuvky. Prach z přístroje odstraňujte suchým hadříkem. Chcete-li používat aerosolové čisticí spreje, nastříkejte přímo na výrobek; nastříkejte čisticí prostředek na hadřík a poté aplikujte. Dávejte pozor, aby nedošlo k poškození hrací jednotky.

15. Příslušenství – nepoužívejte neoriginální příslušenství, které není doporučeno výrobcem produktu, neoriginální příslušenství může ohrozit bezpečné používání a funkci výrobku.

16. Umístění – neumísťujte výrobek na nestabilní vozík, stojan, trojnožku, konzolu nebo stolec. Výrobek může spadnout a způsobit vážné zranění dětem nebo dospělým a může dojít k vážnému poškození výrobku. Používejte pouze se stabilním vozíkem, stojanem, trojnožkou, držákem nebo stolem, nebo zařízením doporučeným výrobcem nebo prodáváním spolu s výrobkem. Pokud je nutná jakákoliv montáž výrobku, řiďte se pokyny výrobce a používejte pouze montážní příslušenství doporučené výrobcem.

17. Manipulace s produktem – při přemísťování produktu na vozíku je nutno dodržovat opatrnost. Prudká změna směru, prudké zastavení, vysoká rychlost nebo nerovný povrch mohou způsobit převrhnutí vozíku a tím případné poškození produktu.

18. Období nepoužívání – pokud je zařízení delší dobu nepoužíváno musí být napájecí kabel přístroje odpojen z elektrické zásuvky. Odpojte napájecí kabel z elektrické zásuvky během bouřky.

19. Servis – nepokoušejte se o servis nebo o opravu tohoto přístroje svépomocí, otevření nebo odstranění krytů přístroje vás může vystavit nebezpečí úrazu elektrickým proudem nebo jinému nebezpečí. Veškeré opravy přístroje svěřte kvalifikovanému servisnímu personálu autorizovaného servisu.

20. Prosím, pokud není v provozu, odpojte napájecí kabel z hlavního zdroje energie nebo z elektrické zásuvky ve zdi. Ve chvíli, kdy je napájecí kabel zapojen ke zdroji elektrické energie, je systém v pohotovostním režimu, to znamená, že přístroj není zcela vypnutý a proudí do něj elektrická energie.

21. Náhradní díly – pokud jsou potřeba náhradní díly, ujistěte se, že servisní technik použil náhradní díly, které jsou specifikované výrobcem nebo mají stejné vlastnosti jako originální díly. Neoprávněná výměna může vést k požáru, úrazu elektrickým proudem nebo způsobit jiné nebezpečí.

22. Síťové pojistky – pro trvalou ochranu proti požáru, používejte pouze správný typ pojistek. Správná specifikace pojistek je pro každý rozsah napětí vyznačena na výrobku.

23. Nezvyšujte příliš hlasitost při poslechu pasáží s velmi nízkou úrovní hlasitosti nebo při náhlé úplné absenci zvuku. Pokud tak učiníte, může ve chvíli opětovného zvýšení úrovně hlasitosti přehrávané pasáže dojít k poškození reproduktorů.

24. Pokud chcete přístroj úplně odpojit od napájení, musíte odpojit napájecí kabel od přístroje nebo od elektrické zásuvky. Elektrická zásuvka nebo a vstup pro napájecí kabel k výrobku musí zůstat volně přístupné po celou dobu používání přístroje v provozu.

25. Je vhodné umístit produkt do blízkosti elektrické zásuvky nebo prodlužovačky, které musí být snadno přístupné.

26. Nejvyšší teplota prostředí vhodná pro tento výrobek je 35 ° C.

27. ESD tip – Pokud dojde k vyresetování přístroje nebo není obnoven jeho provoz z důvodu elektrostatického výboje, je třeba výrobek vypnout, odpojit napájecí kabel a pak jej znovu připojit, případně přesunout přístroj na jiné místo.

28. Baterie

1. Baterie nesmí být vystaveny nadměrnému teplu, jako například působení přímého slunečního světla, ohně a podobně.
2. Používané baterie by měly být vhodné pro ekologickou likvidaci baterií.
3. **UPOZORNĚNÍ pro používání baterií** – pro zamezení úniku elektrolytu z baterie, který může způsobit poranění, poškození majetku nebo přístroje:
 - Všechny baterie nainstalujte správně, + a - jak je vyznačeno na přístroji.
 - Nekombinujte baterie (staré a nové nebo uhlíkové a alkalické apod.)
 - Pokud nebudete přístroj delší dobu používat, vyjměte baterie ven (může dojít k jejich vytečení a tím k poškození přístroje).



Bluetooth® název i logo jsou registrované obchodní známky společnosti Bluetooth SIG, Inc. a její použití je zatížené licencí. Ostatní obchodní známky a jména jsou vlastněny jejich vlastníky.

ERP2 - (EnergyRelatedProducts) poznámka

Tento výrobek je ve shodě s ecodesignem a požadavky 2. stupně (EC)1275/2008 provádějící Nařízení EU2009/125/EC ohledně spotřeby elektrické energie elektronických zařízení pro domácnosti a kanceláře v pohotovostním režimu a vypnutém stavu. Přístroj se automaticky přepne do pohotovostního režimu, pokud po dobu 30 minut nepřichází do audio vstupu žádný signál.

Důležité upozornění:

Tento přístroj je vybaven režimem pro úsporu energie: přehrávač se automaticky přepne do pohotovostního režimu, pokud po dobu 30 minut nepřichází do audio vstupu žádný signál (dle ERP2 standardu). Vezměte prosím na vědomí, že nízká hlasitost přicházejícího signálu může být interpretována zařízením jako situace kdy nepřichází žádný audio signál a může dojít k přepnutí do pohotovostního režimu. Pokud tato situace nastane, připojte znovu zdroj zvukového signálu, nebo zvýšte hlasitost zdrojového signálu (mp3 přehrávače, atp.).

Varování

Tento spotřebič není určen pro používání osobami (včetně dětí) se sníženými fyzickými, smyslovými nebo duševními schopnostmi, nebo osobami bez patřičných zkušeností a znalostí, pokud jim nebyl poskytnut dohled nebo instrukce týkající se použití spotřebiče osobou zodpovědnou za jejich bezpečnost. Děti by měly být pod dozorem, aby se zajistilo, že si se spotřebičem nebudou hrát.

1. Chcete-li zabránit možnému poškození sluchu, neposlouchejte delší dobu hudbu a rádio puštěné příliš nahlas.



2. Nikdy nenechávejte zapnutý přístroj bez dozoru! Vypněte přístroj vždy, kdy jej nepoužíváte, byť jen na krátkou dobu.

3. Spotřebič není určen pro provoz prostřednictvím externího časovače nebo samostatného dálkového ovládání.

4. Je-li napájecí kabel poškozen, musí být nahrazen výrobcem, jeho servisním zástupcem (autorizovaným servisem) nebo obdobně kvalifikovanými pracovníky, aby se předešlo nebezpečí.

5. Před použitím tohoto systému zkontrolujte napětí, abyste se ujistili, že je totožné s napětím vaší místní elektrické sítě.

6. Přístroj nesmí mít zakryté větracích otvorů předměty, jako jsou noviny, ubrusy, záclony, atd. Ujistěte se, že nad přístrojem je nejméně 20 cm volného prostoru a kolem něj z každé strany nejméně 5 cm volného prostoru.

7. Přístroj nesmí být vystaven tekoucí, kapající nebo stříkající vodě. Předměty naplněné kapalinami, jako jsou např. vázy, nesmí být umístěny na přístroji.

8. Aby nedošlo k požáru nebo úrazu elektrickým proudem, neumísťujte toto zařízení na horkých místech, nevystavujte ho dešti, vlhkosti nebo prachu.

9. Neumisťujte tento přístroj v blízkosti jakýchkoliv zdrojů vody, např. kohouty, vany, pračky nebo bazény. Ujistěte se, že je přístroj umístěn na suchém, stabilním povrchu.

10. Neumisťujte tento přístroj v blízkosti silného magnetického pole.

11. Nepokládejte přístroj na zesilovače nebo přijímače.

1. Neumísťujte tento prístroj na vlhkom prostredí, vlhkosť bude mať vliv na životnosť elektrických komponent.
2. Pokud systém bezprostředně přemístíte z chladného do teplého prostředí, nebo pokud je umístěn ve velmi vlhké místnosti, může dojít ke kondenzaci vlhkosti uvnitř přehrávače. Pokud k tomu dojde, systém může být poškozen a nebude fungovat správně. Prosím, nechte systém zapnutý přibližně po dobu jedné hodiny, dokud se vlhkosť neodpaří.
3. Nečistěte jednotku chemickými rozpouštědly, ta mohou poškodit povrch zařízení. Prístroj otřete čistým, suchým nebo lehce navlhčeným hadříkem.
4. Při odpojování napájecího kabelu ze zásuvky, tahejte přímo za zástrčku, nikdy ne za kabel.
5. Síťová zástrčka je používána jako odpojovací zařízení, odpojovací zařízení musí být vždy připraveno k použití.

ÚDRŽBA CD

1. Vždy používejte pouze podporované CD disky.
2. Zacházení s disky:
 - Skladujte disky v jejich obalech, když je nepoužíváte.
 - Nesahejte na datovou stranu disku.
 - Nenalepujte na disky nálepky, ani je nepopisujte.

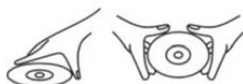

HANDLE DISC ONLY AS SHOWN

3. Skladování:
 - Skladujte disky v originálním obale.
 - Nevystavujte disky přímému slunci nebo vysokým teplotám.



DO NOT STORE NEAR HEAT

4. Čištění disků:
 - Pro čištění disku použijte čistý měkký hadřík bez vlasu, který není zaprášený.
 - Nepoužívejte k čištění disku ředidla ani komerčně dostupné čisticí prostředky nebo antistatické spreje na vinylové desky. Disk čistěte od středu směrem ven ke kraji v přímé lince.



POZNÁMKA



Tento výrobek je ve shodě s požadavky Evropského společenství na rádiové rušení.



Naše produkty jsou navrženy a vyrobeny z vysoce kvalitních materiálů a komponent, které jsou recyklovatelné a znovu použitelné.



Je-li tento symbol přeškrtnutého kontejneru uveden na výrobku, znamená to, že výrobek podléhá směrnici EU 2012/19/EU. Informujte se prosím o místní systém sběru tříděného odpadu pro elektrické a elektronické výrobky. Prosím řiďte se místními pravidly a nelikvidujte staré produkty spolu s běžným komunálním odpadem. Správnou likvidací starého výrobku pomůžete předejít možným negativním dopadům na životní prostředí a lidské zdraví.



Výrobek obsahuje baterie podléhající směrnici EU 2006/66/EC, které nelze vyhazovat do běžného domovního odpadu. Informujte se prosím o místních pravidlech o sběru baterií, neboť správnou likvidací pomůžete předcházet negativním důsledkům pro životní prostředí a lidské zdraví.

Informace týkající se životního prostředí

Výrobek je zabalen pouze v nezbytném obalu pro jeho ochranu. Snahou naší firmy je, aby byl obalový materiál snadno rozdělitelný na tři materiály: lepenku (krabice), polystyrén (ochranné balení) a polyetylen (sáčky, ochranné fólie z lehčeného plastu). Výrobek se skládá z materiálů, které lze recyklovat a znovu použít v případě demontáže odbornou firmou. Dodržujte prosím místní předpisy týkající se likvidace obalových materiálů, vybitých baterií a starého zařízení.

Na nahrávání a přehrávání materiálů může být vyžadován souhlas. Viz Zákon o Copyrightu Act 1956 a Zákon na ochranu umělců Sk 1958-1972.

Umístění ovládacích prvků

Přední a horní panel hlavní jednotky

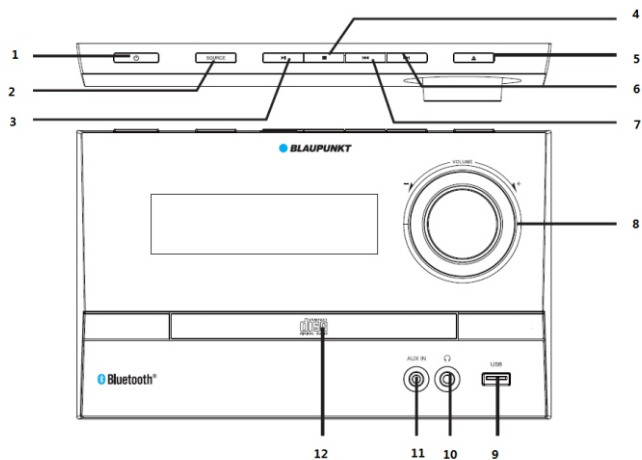

- | | | |
|------|------------------|---------------------------|
| 1-- | | 4-- Zastavení |
| 3-- | Přehrávání/pauza | 6-- Další |
| 5-- | Vysunutí | 8-- Regulátor hlasitosti |
| 7-- | Předchozí | 10-- Zdíčka pro sluchátka |
| 9-- | Port USB | 12-- Dvířka CD |
| 11-- | Vnější vstup | |

Zadní panel

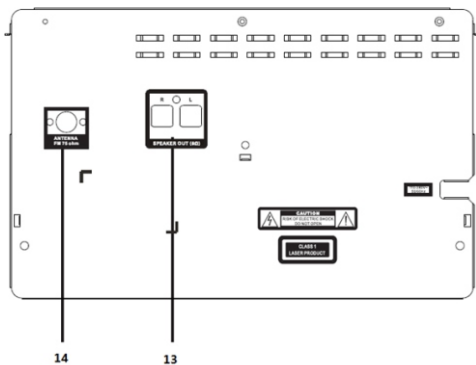

- 13-- Svorky p

ktor

Dálkový ovladač

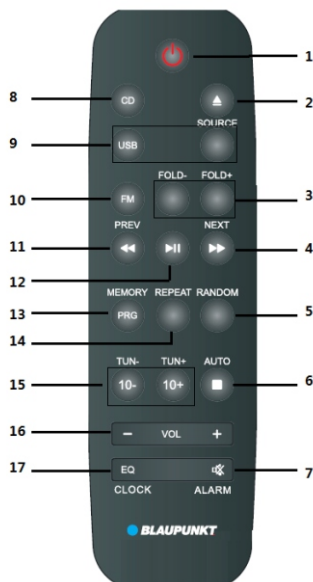

- | | |
|--------------------------------|---|
| 1-- ZAP/VYP/pohotovostní režim | 2-- Vysunutí |
| 3-- Složka +/- | 4, 11 -- Předchozí/další, rychlé přetáčení vpřed/zpět |
| 5-- Náhodné přehrávání | 6-- Zastavení, automatické ladění |
| 7-- Ztišení, budík | 8, 9, 10 -- Zdroj přehrávání, CD/USB/FM |
| 12-- Přehrávání/pauza | 13 -- Program, paměť |
| 14-- Opakování | 15-- Ladění +/-, 10 +/- |
| 16-- Hlasitost +/- | 17-- Ekvalizér (plochý/klasika/rock/POP/jazz), hodiny |

Nastavení systému a napájení

1. Pomocí dodaného kabelu připojte satelitní reproduktor k výstupní svorce pro reproduktor na hlavní jednotce. Poté stejným způsobem připojte druhý reproduktor.
2. Zapojte dodanou anténu FM do konektoru FM na zadním panelu hlavní jednotky a k zajištění kvalitnějšího příjmu anténu zcela roztáhněte.
3. Zkontrolujte, zda napájecí zdroj odpovídá jmenovitému napětí, které je uvedeno na zadním panelu hlavní jednotky. Pokud nikoli, obraťte se na prodejce nebo servisní středisko.
4. Zapojte dodaný napájecí kabel k elektrické zásuvce. Jakmile je k dispozici napájení, rozsvítí se červeně indikátor napájení na předním panelu.

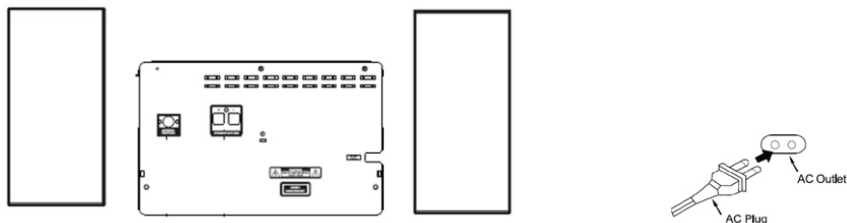

Vložení baterií do dálkového ovladače

Otevřete kryt bateriového prostoru a do prostoru pro baterie vložte 1 mikrotužkovou baterie (velikost AAA, součást dodávky). Dodržte správnou polaritu baterií; při vkládání se řiďte vyznačenými symboly plus a mínus. Zavřete kryt bateriového prostoru.

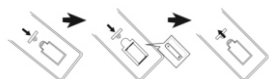

Poznámky:

- Nejlepší provozní vzdálenost dálkového ovladače je do 7 metrů bez jakékoli překážky mezi ovladačem a přístrojem. Dálkový ovladač nasměrujte na senzor dálkového ovládání, které se nachází v levém rohu displeje.
- Jsou-li baterie slabé, klesá citlivost dálkového ovladače. V tomto případě vyměňte baterie za nové.
- Pokud dálkový ovladač nebudete delší dobu používat, vyjměte z něj baterie.
- Baterie likvidujte ekologickým způsobem. Podrobné informace získáte u místních úřadů.

Všeobecné postupy obsluhy

- Zapnutí/vypnutí a pohotovostní režim:** Po správném připojení přístroje k elektrické síti se rozsvítí červený indikátor napájení. Chcete-li přístroj zcela odpojit od elektrické sítě, vytáhněte zástrčku napájecího kabelu. Přístroj se zapíná stisknutím hlavního vypínače na horním panelu nebo tlačítka na dálkovém ovladači.
- Ztišení:** Stisknutím tlačítka MUTE na dálkovém ovladači je možné ztišit zvukový výstup. Dalším stisknutím se přehrávání obnoví. Přehrávání lze rovněž obnovit stisknutím tlačítek nastavení hlasitosti +/-.
- Výběr režimu přehrávání:** Opakovaným stiskem tlačítka SOURCE se režim přehrávání přepíná mezi následujícími možnostmi: CD – Rádio FM – Vnější vstup (AUX IN) – Bluetooth. Do režimu CD/USB/FM lze rovněž přejít přímo stiskem tlačítka na dálkovém ovladači.
- Nastavení hlasitosti:** Stiskem tlačítka VOL+/- na dálkovém ovladači lze zvětšovat resp. zmenšovat hlasitost. Případně k tomuto účelu použijte volič hlasitosti na čelním panelu.

5. **Ekvalizér:** Stiskem tlačítka EQ se přepíná režim ekvalizéru mezi následujícími možnostmi: Flat – Rock – Classic – POP – Jazz (Plochý – Rock – Klasika – Pop – Jazz).
6. **Tlačítko Folder +/-, 10+/-:** Stiskem tlačítka 10 +/- je možné přeskočit o 10 stop, pokud je k dispozici více než 10 stop. Stiskem tlačítka Fold +/- lze přepínat mezi složkami se skladbami, pokud jsou k dispozici více než 2 složky. Funkce je k dispozici v režimu přehrávání z CD a USB.
7. **Přehrávání, pauza a zastavení:** V režimu přehrávání CD/USB/Bluetooth lze stiskem tlačítka Play/Pause přehrávání pozastavit resp. obnovit. V režimu CD a USB se přehrávání ukončuje stiskem tlačítka Playback a obnovuje stiskem tlačítka Play.
8. **Předchozí/následující, rychlé přetáčení vpřed/zpět:** Krátkým stiskem přejdete na předchozí nebo následující stopu. Stisknutím a přidržením se aktivuje rychlé přetáčení vpřed nebo zpět. Uvolněním tlačítka se obnoví normální přehrávání.
9. **Opakované přehrávání:** V režimu přehrávání CD nebo z paměťového zařízení USB lze opakovaným stiskem tlačítka Repeat nastavit opakování jedné stopy, všech stop, opakování přehrávání ze složky (pokud je složka k dispozici) a zrušit opakované přehrávání.
10. **Náhodné přehrávání:** Stiskem tlačítka Random se zapíná resp. vypíná funkce náhodného přehrávání
11. **Vysunutí disku CD:** Stiskem se otevírá zásuvka pro vložení disku CD nebo se zásuvka zavírá.

Přehrávání disku CD

Tento přístroj umožňuje přehrávání zvukových disků CD ve formátu CD/CD-R RW/MP3 (disky DVD nelze přehrávat). Před začátkem přehrávání disku CD zkontrolujte, zda není disk znečištěný nebo poškrábaný. V opačném případě možná nebude disk možné načíst nebo bude zvuk obsahovat šum.

1. Opakovaným stiskem tlačítka Source (Zdroj) nebo tlačítka CD aktivujete režim CD.
2. Pomocí tlačítka Eject otevřete zásuvku CD, umístěte na ní disk CD a dalším stiskem tlačítka Eject zásuvku zavřete. Přístroj disk CD načte a automaticky zahájí přehrávání.
3. Vytvoření vlastního playlistu (naprogramovat lze nejvýše 20 stop u disku CD a MP3 a 99 stop u disku WMA)
 - a. V režimu přehrávání disku CD nejdříve stiskněte tlačítko Stop. Poté stiskem tlačítka Program zahajte postup programování.
 - b. Na displeji se zobrazí „PR__“. Stiskem tlačítka Previous (Předchozí) / Next (Další) nebo tlačítka 10+/- vyberte stopu, kterou chcete naprogramovat, a stiskem tlačítka Program stopu potvrďte.
 - c. Na displeji se zobrazí naprogramovaná stopa a poté přístroj přejde k programování další stopy. Například „009 PR 06“ znamená, že stopa 9 byla naprogramována jako stopa číslo 06.
 - d. Výše uvedené kroky B a C opakujte, dokud se na displeji nezobrazí „FULL“.
 - e. Přehrávání naprogramovaného playlistu zahájíte stisknutím tlačítka Play.
 - f. Chcete-li přehrávání ukončit a naprogramovaný playlist smazat, stiskněte dvakrát tlačítko Stop nebo vysuňte disk CD.

4. V režimu přehrávání disků CD je možné stisknutím příslušného tlačítka zahájit přehrávání nebo aktivovat pauzu, zastavit přehrávání, nastavit ztišení, nastavit opakování a náhodné přehrávání, provést výběr stopy, nastavit ekvalizér, přetáčet skladbu rychle vpřed nebo zpět atd. Postup je popsán v části věnované běžným provozním postupům v této příručce.

Poslech rozhlasového vysílání

Před zahájením poslechu rozhlasového vysílání FM zkontrolujte, zda je řádně připojena anténa do zadního konektor FM. Zcela vysuňte anténu FM, nebo přístroj přesuňte k oknu, abyste dosáhli nejlepšího možného příjmu vysílání v pásmu FM.

1. **Automatické ladění a přednastavení rozhlasových stanic:** Opakovaným stiskem tlačítka Source (Zdroj) nebo tlačítka FM na dálkovém ovladači přejděte do režimu poslechu rozhlasového vysílání FM. Stiskněte a na 2 sekundy přidržte tlačítko Auto Scan (Automatické ladění) nebo tlačítko Stop na dálkovém ovladači nebo na horním panelu. Zahájí se automatické vyhledávání a ukládání dostupných rozhlasových stanic. Do paměti přístroje je možné uložit nejvýše 50 rozhlasových stanic.
2. **Výběr předvolené stanice:** V režimu poslechu rozhlasového vysílání stiskem tlačítka Previous (Předchozí) a Next (Následující) na dálkovém ovladači nebo na horním panelu hlavní jednotky vyberte požadovanou uloženou stanici.
3. **Ruční nebo automatické ladění:** Krátkým tiskem tlačítka Tune +/- (Ladění +/-) lze zvětšit resp. zmenšit frekvenci s krokem po 0,05 MHz, přičemž úpravy začínají od frekvence aktuální stanice. Stisknutím a přidržením tlačítka na 2 sekundy je možné spustit automatické vyhledávání dostupných stanic FM směrem dolů resp. nahoru. Vyhledávání se po nalezení dostupné stanice zastaví a automaticky se začne přehrávat. 1.
4. **Ruční uložení stanice do paměti:** Pomocí tlačítka Tune +/- (Ladění +/-) nalaďte stanici, kterou chcete uložit. Nejdříve stiskněte tlačítko Memory (Paměť) na dálkovém ovladači. Na displeji začnou blikat číslice přednastavené stanice. Pomocí tlačítka Previous (Předchozí) a Next (Následující) nastavte umístění, do kterého chcete uložit vybranou stanici. Nastavení potvrďte stiskem tlačítka Memory. Aktuální stanice se uloží. Při ukládání dalších stanic postupujte stejným způsobem.

Poznámky: Přístroj zobrazuje pouze dostupné přednastavené stanice.

Přehrávání ze zařízení USB

Přístroj je vybaven funkcí přehrávání ze zařízení USB, která umožňuje dekódovat a přehrávat hudbu z připojeného paměťového zařízení USB. Před zahájením přehrávání zkontrolujte na paměťové zařízení USB hudební soubory ve formátu Mp3. Maximální podporovaná kapacita paměťového zařízení USB je 32 GB.

1. Před zahájením přehrávání z paměťového zařízení USB zkontrolujte, zda bylo paměťové zařízení správně zasunuto do portu USB. Poté stiskem tlačítka Source (Zdroj) nebo tlačítka USB aktivujte režim přehrávání z USB. Přístroj dekóduje a za několik sekund začne automaticky přehrávat hudbu.

2. V režimu přehrávání z paměťového zařízení USB je možné stisknutím příslušného tlačítka zahájit přehrávání nebo aktivovat pauzu, zastavit přehrávání, nastavit ztišení, nastavit opakování, provést výběr stopy, nastavit ekvalizér, přetáčet skladbu rychle vpřed nebo zpět atd. Postup je popsán v části věnované běžným provozním postupům v této příručce.

Poznámky:

- a. Připojení paměťového zařízení USB prostřednictvím prodlužovacího kabelu USB se nedoporučuje, protože může vnikat šum nebo docházet k výpadkům zvuku z důvodu ztrát při přenosu dat.
- b. Dekódování a přehrávání není zaručeno u všech formátů MP3.
- c. Maximální podporovaná kapacita paměťového zařízení USB je 32 GB.
- d. Zahájení přehrávání z některých paměťových zařízení USB může trvat určitou dobu. Nejedná se o poruchu.

Použití funkce Bluetooth

Přístroj je vybaven funkcí Bluetooth, která umožňuje bezdrátové přehrávání hudby ze zařízení vybaveného technologií Bluetooth.

1. Opakovaným stiskem tlačítka Source (Zdroj) přejděte do režimu Bluetooth. Na displeji se v režimu Bluetooth zobrazuje „BT“. Na připojovaném zařízení Bluetooth zapněte funkci Bluetooth a spusťte vyhledávání dostupných zařízení (postup naleznete v návodu k obsluze svého zařízení). Zkontrolujte ve svém zařízení seznam dostupných zařízení Bluetooth.
2. Vyberte pro spárování zařízení „BP MS40BT“. Po úspěšném spárování zazní z reproduktoru krátký potvrzovací zvuk.
3. Vyberte na svém zařízení Bluetooth hudbu, kterou chcete poslouchat a spusťte její přehrávání. Zvuk bude reprodukován mikrosystémem.
4. Stiskem tlačítka předchozí/další můžete během přehrávání vybrat předchozí resp. následující stopu. Přidržením tlačítka Přehrávání/pauza na 5 sekund je možné odpojit a zrušit spárování přístroje se zařízením Bluetooth.
5. V režimu Bluetooth je možné zahájit přehrávání, nastavit pauzu, provést ztišení, nastavit ekvalizér atd. Postup je popsán v části věnované běžným provozním postupům v této příručce.

Upozornění:

- a. Upozorňujeme, že vzhledem k odlišné značce a konstrukci není úspěšné spárování garantováno u všech zařízení Bluetooth.
- b. Nejlepší provozní vzdálenost funkce Bluetooth je do 10 metrů bez jakékoli překážky mezi ovladačem a přístrojem.
- c. Přístroj je možné pro přehrávání spárovat pouze s jedním zařízením Bluetooth.
- d. Před spárováním s jiným zařízením je nutné zrušit spárování s aktuálním zařízením. V opačném případě se „BP MSMS40BT“ nezobrazí v seznamu zařízení.

Použití vnějšího vstupu, linkového vstupu, vstupu MP3 a sluchátek

Chcete-li k přístroji připojit jiný přehrávač nebo zvukový zdroj, postupujte následujícím způsobem.

1. Jeden konec dodaného audiokabelu (se stereofonními konektory velikosti 3,5 mm) připojte ke zdířce AUX IN (3,5 mm, stereo) na předním panelu hlavní jednotky a druhý konec ke zdířce Line Out (Linkový výstup) nebo sluchátkovému konektoru na zdrojovém přehrávači.
2. Vyberte na svém zařízení hudbu a spusťte její přehrávání. Zvuk bude přehráván mikrosystémem.
3. V režimu přehrávání AUX IN (Vnější vstup) probíhá obsluha hlavně pomocí připojeného přehrávače. Na straně mikrosystém však lze ovládat hlasitost, upravovat nastavení ekvalizéru a je možné ztišit zvuk.

Sluchátka: Připojte konektor sluchátek ke zdířce pro sluchátka na předním panelu. Po připojení sluchátek se ztiší zvuk reprodukováný mikrosystémem a bude přehráván ve sluchátkách. Požadovanou hlasitost nastavte na mikrosystému nebo na sluchátkách.

Nastavení hodin a budíku (nastavení buzení hudbou a automatické ho přehrávání)

Přístroj je vybaven hodinami a budíkem, které je možné nastavit tak, abyste byli vzbuzeni v nastavenou dobu prostřednictvím automatického přehrávání hudby.

1. **Nastavení hodin:** V pohotovostním režimu, postup nastavení zahájíte stisknutím a přidržetím tlačítka Clock (Hodiny) na několik sekund na dálkovém ovladači. Na displeji začne blikat 24hodinový formát nastavení času. Pomocí tlačítek Next (Další) a Previous (Předchozí) vyberte 12/24hodinový formát času a výběr potvrďte opětovným stisknutím tlačítka Clock (Hodiny). Na displeji začne blikat nastavení hodin. Pomocí tlačítek Next (Další) a Previous (Předchozí) nastavte hodinu a potvrďte ji stisknutím tlačítka Clock (Hodiny). Poté na displeji začne blikat nastavení minut. Pomocí tlačítek Next (Další) a Previous (Předchozí) nastavte minuty a potvrďte je stisknutím tlačítka Clock (Hodiny). Dalším stisknutím tlačítka Clock (Hodiny) nastavení času uložíte.
2. **Nastavení budíku při buzení přehráváním hudby:** V rozhraní času stiskněte a na několik sekund podržte tlačítko Alarm (Budík) na dálkovém ovladači. Na displeji začne blikat nápis „radio“. Pomocí tlačítek Next (Další) a Previous (Předchozí) vyberte zdroj přehrávání; k dispozici jsou možnosti Rádio FM/CD/USB. Dalším stiskem tlačítka Alarm (Budík) výběr potvrďte. Poté pomocí tlačítek Next (Další) a Previous (Předchozí) a tlačítka Alarm (Budík) nastavte čas buzení (hodiny/minuty) a hlasitost přehrávání.

Poznámky:

- a. Nastavení hodin a budíku je možné provádět pouze tehdy, když je k dispozici napájení ze sítě. Dojde-li k výpadku síťového napájení, nastavení budíku zopakujte.
- b. Po úspěšném nastavení budíku se na displeji zobrazí nápis „Alarm“. Krátkým stiskem tlačítka Alarm (Budík) v pohotovostním režimu je možné budík vypnout. Dalším krátkým stisknutím se zobrazí nastavený čas buzení.
- c. Když nastane čas buzení, přístroj začne automaticky přehrávat (CD/FM/rádio/USB) a hlasitost se bude postupně zvyšovat až na nastavenou hodnotu. Přehrávání lze ukončit stisknutím tlačítka Power.

Řešení potíží

1. Příklad: Přístroj není možné zapnout
 - a. Zkontrolujte správné připojení síťového kabelu k elektrické zásuvce.
 - b. Jestliže problém přetrvává, obraťte se na servisní středisko.
2. Příklad: Není reprodukován zvuk.
 - a. Zkuste upravit nastavení hlasitosti.
 - b. Zkontrolujte, zda jste vybrali správný režim přehrávání.
 - c. Jestliže problém přetrvává, obraťte se na servisní středisko.
3. Příklad: Disk CD nelze načíst, nebo je přehrávaný zvuk přerušovaný.
 - a. Zkuste vyměnit disk CD za jiný ve formátu CD/CD-R-RW/MP3.
 - b. Pokuste se disk CD vyčistit, protože nečistoty nebo škrábance mohou znemožňovat správné přehrávání.
 - c. Jestliže problém přetrvává, obraťte se na servisní středisko.
4. Příklad: Šum na pozadí při poslechu rozhlasového vysílání.
 - a. Úplně vysuňte anténu FM a pokuste se upravit její směr.
 - b. Přesuňte přístroj k oknu.
 - c. Nalaďte k poslechu jinou stanici.
5. Příklad: Přerušovaný zvuk při přehrávání pomocí Bluetooth.
 - a. Zkuste přesunout zařízení Bluetooth blíže k přístroji.
 - b. Zkuste vypnout funkci Bluetooth a zopakujte párování.
6. Příklad: Dálkový ovladač nepracuje správně.
 - a. Přesuňte dálkový ovladač blíže k přístroji a nasměrujte jej na senzor dálkového ovládání.
 - b. Vyměňte baterii za novou.

Technické údaje

Elektrické napájení: 230–240 V AC, 50/60 Hz

Kompatibilní disky CD: CD/CD-R-RW/MP3

Frekvence FM: 87,5–108,0 MHz

Jmenovité parametry portu USB: 5 V, 500 mA, verze 2.0, max. podporovaná velikost připojeného paměťového zařízení USB činí 32 GB

Bluetooth: V2.1+EDR, provozní dosah 10 metrů

Výkon RMS: 2 x 50 W

Příkon: 180 W

Příkon v pohotovostním režimu: < 0,5 W

(Poznámka: Výše uvedené technické údaje se mohou změnit bez předchozího upozornění.)

Ďakujeme Vám za zakúpenie nášho výrobku. Prečítajte si prosím dôkladne tento návod pred použitím prístroja a uchovajte si ho pre neskoršie použitie.

Funkcie:

Kompatibilný s CD, MP3, CD-R, CD-RW
 Prehrávanie z USB
 diaľkové ovládanie
 FM rádio
 Bluetooth audio streaming prehrávanie

Upozornenie: Tento prehrávač nie je kompatibilný so všetkými CD. Niektoré CD nejdú prehrať z dôvodu ich zašpineniu či zlej kvality.

DÔLEŽITÉ BEZPEČNOSTNÉ POKYNY



NEBEZPEČENSTVO ÚRAZU ELEKTRICKÝM PRÚDOM!
 NEOTVÁREJTE!

Upozornenie:

Pre zníženie rizika úrazu elektrickým prúdom nezasahujte do vnútorných častí prístroja a neodstraňujte jeho kryt. V prípade poruchy zverte servis produktu autorizovanému servisu.

Vysvetlenie grafických symbolov:



Symbol blesku v trojuholníku označuje nezaizolovaný materiál v jednotke, ktorý môže spôsobiť úraz elektrickým prúdom. Pre bezpečnosť všetkých vo vašej domácnosti, prosím, neodstraňujte kryt produktu.



Výkričník v trojuholníku upozorňuje na funkcie, o ktorých by ste si mali pozorne prečítať priložené informácie, aby ste zabránili ťažkostiam s prevádzkou a údržbou zariadení.



Toto označenie znamená, že súčasťou tohto prístroja je laser. Otvorením veka zásuvky na CD a prelomením bezpečnostných zámok môže byť užívateľ vystavený pôsobeniu žiarenia laserového lúča. Nepozerajte sa do laserového lúča, pokiaľ je v prevádzke.

K dosiahnutiu Vašej najvyššej spokojnosti a radosti z používania nášho produktu, prečítajte si prosím najskôr starostlivo tento návod a zoznámte sa s jeho funkciami pred tým, než ho začnete používať. To Vám zabezpečí leta bezproblémového výkonu produktu a pôžitok z hudby.

3. Vyberte na svém zařízení Bluetooth hudbu, kterou chcete poslouchat a spusťte její přehrávání. Zvuk bude reprodukován z reproduktorového systému.
4. Stiskem tlačítka „Následující/předchozí“ lze vybrat stopu. Pomocí tlačítka „Play/Pause“ (Přehrávání/pauza) je možné ovládat přehrávání resp. pauzu.

Poznámka:

- a. Některé zařízení se mohou spárovat a připojit okamžitě. U jiných může tento proces trvat delší dobu v závislosti na konkrétní značce výrobku a implementaci funkce Bluetooth.
- b. Přístroj je možné pro přehrávání spárovat pouze s jedním zařízením.
- c. Nejlepší provozní vzdálenost pro použití funkce Bluetooth je do 10 metrů. Pokud je zvuk přehráván přerušovaně, můžete se pokusit zařízení Bluetooth přesunout blíže k přístroji.
- d. Chcete-li připojit jiné zařízení Bluetooth, je nutné vypnout funkci Bluetooth na aktuálně připojeném zařízení. Poté postupujte, jak bylo popsáno výše.

Přehrávání v režimu AUX IN/MP3 LINK

Pomocí stereofonního audiokabelu s konektory velikosti 3,5 mm propojte zdířku Line out (Linkový výstup) přehrávače (např. přehrávače MP3 apod.) se zdířkou MP3 LINK na přední straně přístroje. Poté stisknutím tlačítka AUX na dálkovém ovladači nebo tlačítka SOURCE (Zdroj) na předním panelu přejděte do režimu AUX IN. Na přehrávači vyberte hudbu a zahajte přehrávání. Hlasitost nastavte na přístroji. Hudba bude přehrávána z reproduktoru mikrosystému.

Upozorňujeme, že v tomto případě se hlavní funkce přehrávání ovládají pomocí připojeného přehrávače v režimu AUX IN. Hlasitost lze upravovat na mikrosystému.

Technické údaje

Elektrické napájení: ~220 V–240 V, 50 Hz

CD: kompatibilní s disky CD/-R/-RW/MP3.

Rozhlasové pásmo FM: 87,5~108,0 MHz

Verze Bluetooth: 2.1 + EDR

Jmenovité parametry portu USB: 5 V / 500 mA

Podporovaná paměťová zařízení USB: max. 30 GB

Výkon RMS: 2 x 10 W

Příkon: 25 W

Příkon v pohotovostním režimu: < 0,5 W

Řešení potíží

1. **Z reproduktoru není přehráván zvuk**
 - a. Zkontrolujte, zda je nastavena dostatečná hlasitost.
 - b. Ověřte, zda je reproduktor správně připojen k hlavní jednotce.
 - c. Jestliže problém přetrvává, obraťte se na místní servisní středisko.
2. **Zvuk je zkreslený**
 - a. Pokuste se trochu snížit hlasitost.
 - b. Zkuste změnit upravit nastavení basů a výšek.
3. **Šum při poslechu rozhlasové stanice FM**
 - a. Zkuste vysunout anténu FM a změnit její směr, nebo přístroj přesuňte k oknu, abyste dosáhli lepšího příjmu.
 - b. Naladte k poslechu naladit stanici.
4. **Při přehrávání disku CD se vyskytuje neočekávaný šum**
 - a. Zkuste disk CD vyčistit a znovu jej přehrávejte.
5. **Zvuk je v režimu Bluetooth přehráván přerušovaně**
 - a. Zkuste přesunout zařízení Bluetooth blíže k reproduktoru.
 - b. Vypněte funkci Bluetooth a zopakujte párování.

Dôležité upozornenie

Tieto bezpečnostné a prevádzkové pokyny uschovajte pre budúce použitie.

- a. Prístroj nesmie byť vystavený vode a umiestnený vo vlhkom prostredí (napr. v kúpeľni).
- b. Výrobok by nemal byť umiestnený:
 - a) .na miestach vystavených priamemu slnečnému žiareniu alebo v blízkosti vykurovacích telies.
 - b) .na iných stereofónnych zariadeniach, ktorá vyžarujú príliš tepla.
 - c) .Na miestach, kde by bolo zamedzené ochladzovanie prístroja pomocou jeho ventilátora alebo v prašnom prostredí.
 - d) .Na miestach, ktorá konštantne vibrujú.
 - e) .na vlhkých a mokrych priestoroch.
 - f) .blízkosti zapálených sviečok alebo iných zdrojov otvoreného ohňa.
- c. Výrobok používajte len podľa pokynov v tejto príručke.
- d. Pred prvým zapnutím prístroja sa uistite, že je napájací kábel správne pripojený.

Z bezpečnostných dôvodov neodstraňujte žiadne kryty ani sa nepokúšajte získať prístup k vnútrajšku výrobku. Nepokúšajte sa odstrániť skrutky, alebo otvárať kryt jednotky. Servis produktu a všetky opravy vždy zverte autorizovanému servisu a jeho kvalifikovanému personálu.

BEZPEČNOSTNÉ POKYNY

1.Čítajte pokyny – pred uvedením prístroja do prevádzky si prečítajte všetky bezpečnostné a prevádzkové pokyny a návod na obsluhu.

2.Uschovajte návod na obsluhu – tento návod na obsluhu uschovajte pre budúce použitie.

3.Dbajte na varovania – všetky varovania na produkte a v návode na obsluhu je potrebné dodržiavať.

4.Postupujte podľa pokynov – pokyny pre prevádzku a bezpečnostné pokyny je potrebné dodržiavať.

5.Inštalácia – inštalujte výrobok v súlade s pokynmi výrobcu.

6.Napájacie zdroje – tento produkt napájajte len z druhu zdroja, ktorý je uvedený na napájacom kábli. Ak si nie ste istí, aký typ napájania máte doma, obráťte sa na svojho predajcu výrobkov alebo miestnu energetickú spoločnosť.

7.Uzemnenie alebo polarizácia – výrobok nemusí byť uzemnený. Uistite sa, že zástrčka napájacieho kábla je úplne zasunutá do elektrickej zásuvky alebo do predĺžovacieho kábla tak, aby bolo zamedzené vzniku prechodového odporu a tým možného rizika vzniku požiaru. Ak používate predĺžovací napájací kábel alebo neoriginálny napájací kábel od iného výrobcu, než ktorý je dodávaný ako súčasť balenia s výrobkom, musí byť tento neoriginálny kábel vybavený príslušnými kontaktmi pre prepojenie s výrobkom a musia mať bezpečnostné schválenia pre použitie v danej krajine.

8.Ochrana napájacieho káblu – napájacie káble by mali byť vedené tak, aby neboli prehnuté, stáčanie predmetov umiestnenými na alebo proti nim, po napájacom kábli by nemalo byť chodenie. Pred týmto nežiaducimi vplyvmi chráňte najmä konektory káblov na zapojenie do zásuvky a pre napojenie s produktom.

9.Preťaženie – nepreťažujte elektrické zásuvky, predĺžovacie káble alebo viacnásobné zásuvky, následkom takéhoto preťažovania je zvýšené riziko požiaru alebo úrazu elektrickým prúdom.

10.Vetranie – výrobok musí byť umiestnený na riadne vetrané miesto. Nekladte výrobok na posteľ, pohovku, alebo iný podobný povrch. Nezakrývajte výrobok vecami, ako sú obrusy, noviny, apod.

11.Teplo – tento produkt by nemal byť umiestnený v blízkosti zdrojov tepla, ako sú radiátory, regenerátory tepla, kachle, zosilňovače a iné zariadenia, ktoré produkujú teplo. Na prístroji nesmie byť umiestnený žiadny zdroj otvoreného ohňa, napríklad zapálené sviečky.

12.Voda a vlhkosť – pre zníženie rizika požiaru alebo úrazu elektrickým prúdom, nevystavujte výrobok kvapkajúcej, striekajúcej alebo tečúcej vode a nadmernej vlhkosti, napr. v saune či kúpeľni. Nepoužívajte tento výrobok v blízkosti vody, napríklad pri vani, umývadle, dreze, kade, vo vlhkej pivnici, v blízkosti bazéna a pod.

13.Vniknutie predmetov a tekutín – nikdy nekladajte akékoľvek cudzie predmety do otvorov výrobku, mohli by sa dotknúť miest s vysokým napätím alebo by mohli spôsobiť skrat, čo môže viesť k požiaru alebo úrazu elektrickým prúdom. Nikdy nelejte akúkoľvek tekutinu akéhokoľvek druhu na výrobok ani do

výrobku. Neumiestňujte akýkoľvek predmet obsahujúci tekutinu na povrch výrobku (napr. Váza, pohár s vodou a pod.).

14.Čistenie – pred čistením odpojte výrobok z elektrickej zásuvky. Prach z prístroja odstraňte suchou handričkou. Ak chcete používať aerosólové čistiace spreje, nestriekajte priamo na výrobok; nastriekajte čistiaci prostriedok na handričku a potom aplikujte. Dávajte pozor, aby nedošlo k poškodeniu hracej jednotky.

15.Príslušenstvo – nepoužívajte neoriginálne príslušenstvo, ktoré nie je odporúčané výrobcom produktu, neoriginálne príslušenstvo môže ohroziť bezpečné používanie a funkciu výrobku.

16.Umiestnenie – neumiestňujte výrobok na nestabilný vozík, stojan, trojnožku, konzolu alebo stôlik. Výrobok môže spadnúť a spôsobiť vážne zranenie deťom alebo dospelým a môže dôjsť k vážnemu poškodeniu výrobku. Používajte iba so stabilným vozikom, stojanom, trojnožkou, držiakom alebo stolom, alebo zariadením doporučeným výrobcom alebo predávaným spolu s výrobkom. Ak je nutná akákoľvek montáž výrobku, riadte sa pokynmi výrobcu a používajte iba montážne príslušenstvo odporúčané výrobcom.

17.Manipulácia s produktom – pri premiestňovaní produktu na vozíku je nutné dodržiavať opatrnosť. Prudká zmena smeru, prudké zastavenie, vysoká rýchlosť alebo nerovný povrch môžu spôsobiť prevrhnutie vozíka a tým prípadné poškodenie produktu.

18.Obdobie nepoužívania – ak je zariadenie dlhší čas nepoužívala musí byť napájací kábel prístroja odpojený z elektrickej zásuvky. Odpojte napájací kábel z elektrickej zásuvky počas búrky.

19.Servis – nepokúšajte sa o servis alebo o opravu tohto prístroja svojpomocne, otvorenie alebo odstránenie krytov prístroja vás môže vystaviť nebezpečenstvu úrazu elektrickým prúdom alebo inému nebezpečenstvu. Všetky opravy prístroja zverte kvalifikovanému servisnému personálu autorizovaného servisu.

20.Prosím, ak nie je v prevádzke, odpojte napájací kábel z hlavného zdroja energie alebo z elektrickej zásuvky v stene. Vo chvíli, keď je napájací kábel zapojený k zdroju elektrickej energie, je systém v pohotovostnom režime, to znamená, že prístroj nie je úplne vypnutý a prúdi do neho elektrická energia.

21.Náhradné diely – ak sú potrebné náhradné diely, uistite sa, že servisný technik použil náhradné diely, ktoré sú špecifikované výrobcom alebo majú rovnaké vlastnosti ako originálne diely. Neoprávnená výmena môže viesť k požiaru, úrazu elektrickým prúdom alebo spôsobiť iné nebezpečenstvo.

22.Sieťové poistky – pre trvalú ochranu proti požiaru, používajte iba správny typ poistiek. Správna špecifikácia poistiek je pre každý rozsah napätia vyznačená na výrobku.

23.Nezvyšujte príliš hlasitosť pri počúvaní časti s veľmi nízkou úrovňou hlasitosti alebo pri náhlej úplnej absencii zvuku. Ak tak urobíte, môže vo chvíli opätovného zvýšenia úrovne hlasitosti prehrávanej pasáže dôjsť k poškodeniu reproduktorov.

24.Pokiaľ chcete prístroj úplne odpojiť od napájania, musíte odpojiť napájací kábel od prístroja alebo od elektrickej zásuvky. Elektrická zásuvka alebo a vstup pre napájací kábel k výrobku musí zostať voľne prístupné po celú dobu používania prístroja v prevádzke.

25.Je vhodné umiestniť produkt do blízkosti elektrickej zásuvky alebo predĺžovačky, ktoré musia byť ľahko prístupné.

26.Najvyššia teplota prostredia vhodná pre tento výrobok je 35 °C.

27.ESD tip – Ak dôjde k vyresetovaniu prístroja alebo nie je obnovený jeho prevádzka z dôvodu elektrostatického výboja, treba výrobok vypnúť, odpojiť napájací kábel a potom ho znova pripojiť, prípadne presunúť prístroj na iné miesto.

28.Batérie

1. Batérie nesmú byť vystavené nadmernému teplu, ako napríklad pôsobeniu priameho slnečného svetla, ohňa a podobne.

2. Použité batérie by mali byť vhodné pre ekologickú likvidáciu batérií.

3. **UPOZORNENIE** pre používanie batérií - pre zamedzenie úniku elektrolytu z batérie, ktorý môže spôsobiť poranenie, poškodenie majetku alebo prístroja:

- Všetky batérie nainštalujte správne, + a - ako je vyznačené na prístroji.

- Nekombinujte batérie (staré a nové alebo uhlíkové a alkalické atď.)

- Pokiaľ nebudete prístroj dlhšiu dobu používať, vyberte batérie von (môže dôjsť k ich vytečeniu a tým k poškodeniu prístroja).



Bluetooth® názov i logo sú registrované obchodné známky spoločnosti Bluetooth SIG, Inc. a jej použitie je zaťažené licenciou. Ostatné obchodné známky a mená sú vlastnené ich vlastníkmi.

ERP2 - (Energy Related Products) poznámka

Tento výrobok je v zhode s EcoDesign a požiadavky 2. stupňa (EC) 1275/2008 vykonávajúci Nariadenie EÚ 2009/125 / EC ohľadom spotreby elektrickej energie elektronických zariadení pre domácnosti a kancelárie v pohotovostnom režime a vypnutom stave. Prístroj sa automaticky prepne do pohotovostného režimu, ak po dobu 30 minút neprichádza do audio vstupe žiadny signál.

Dôležité upozornenia:

Tento prístroj je vybavený režimom pre úsporu energie: prehrávač sa automaticky prepne do pohotovostného režimu, ak po dobu 30 minút neprichádza do audio vstupe žiadny signál podľa ERP2 štandardu). Vezmite prosím na vedomie, že nízka hlasitosť prichádzajúceho signálu môže byť interpretovaná zariadením, ako situácia kedy neprichádza žiadny audio signál a môže dôjsť k prepnutiu do pohotovostného režimu. Ak táto situácia nastane, pripojte znovu zdroj zvukového signálu, alebo zvýšte hlasitosť zdrojového signálu (mp3 prehrávače, atp.).

Varovanie

Tento spotrebič nie je určený pre používanie osobami (vrátane detí) so zníženými fyzickými, zmyslovými alebo duševnými schopnosťami, alebo osobami bez patričných skúseností a znalostí, pokiaľ im nebol poskytnutý dohľad alebo inštrukcie týkajúce sa použitia spotrebiča osobou zodpovednou za ich bezpečnosť. Deti by mali byť pod dozorom, aby sa zaistilo, že sa so spotrebičom nebudú hrať.

1. Ak chcete zabrániť možnému poškodeniu sluchu, nepočúvajte dlhšiu dobu hudbu a rádio pustené príliš nahlas.



2. Nikdy nenechávajte zapnutý prístroj bez dozoru! Vypnite prístroj vždy, keď ho nepoužívate, hoci len na krátku dobu.
3. Spotrebič nie je určený pre prevádzku prostredníctvom externého časovača alebo samostatného diaľkového ovládania.
4. Ak je napájací kábel poškodený, musí byť nahradený výrobcom, jeho servisným zástupcom (autorizovaným servisom), alebo obdobne kvalifikovanými pracovníkmi, aby sa predišlo nebezpečenstvu.
5. Pred použitím tohto systému skontrolujte napätie, aby ste sa uistili, že je totožné s napätím vašej miestnej elektrickej siete.
6. Prístroj nesmie mať zakryté vetracích otvorov predmetmi, ako sú noviny, obrusy, záclony, atď'. Uistite sa, že nad prístrojom je najmenej 20 cm voľného priestoru a okolo neho z každej strany najmenej 5 cm voľného priestoru.

1. Prístroj nesmie byť vystavený tečúcej, kvapkajúcej alebo striekajúcej vode. Predmety naplnené kvapalinami, ako sú napr. Vázy, nesmú byť umiestnené na prístroji.
2. Aby nedošlo k požiaru alebo úrazu elektrickým prúdom, neumiestňujte toto zariadenie na horúcich miestach, nevystavujte ho dažďu, vlhkosti alebo prachu.
3. Neumiestňujte tento prístroj v blízkosti akýchkoľvek zdrojov vody, napr. Kohúty, vane, práčky alebo bazény. Uistite sa, že je prístroj umiestnený na suchom, stabilnom povrchu.
4. Neumiestňujte tento prístroj v blízkosti silného magnetického poľa.
5. Nekladte prístroj na zosilňovače alebo prijímače.
6. Neumiestňujte tento prístroj na vlhkom prostredí, vlhkosť bude mať vplyv na životnosť elektrických komponentov.
7. Ak systém bezprostredne premiestnite z chladného do teplého prostredia, alebo ak je umiestnený vo veľmi vlhkej miestnosti, môže dôjsť ku kondenzácii vlhkosti vo vnútri prehrávača. Ak k tomu dôjde, systém môže byť poškodený a nebude fungovať správne. Prosím, nechajte systém zapnutý približne po dobu jednej hodiny, kým sa vlhkosť neodparí.
8. Nečistite jednotku chemickými rozpúšťadlami, tá môžu poškodiť povrch zariadenia. Prístroj utrite čistým, suchým alebo mierne navlhčenou handričkou.
9. Pri odpájaní napájacieho kábla zo zásuvky, ťahajte priamo za zástrčku, nikdy nie za kábel.
10. Sieťová zástrčka je používaná ako rušiacie zariadenie, vypínacie zariadenie musí byť vždy pripravené na použitie.

ÚDRŽBA CD

1. Vždy používajte len podporované CD disky.
2. Zaobchádzanie s diskami:
 - Skladujte disky v ich obaloch, ak ich nepoužívate.
 - Nesiahajte na dátovú stranu disku.
 - Nenalepujte na disky nálepky, ani ich nepopisujte.

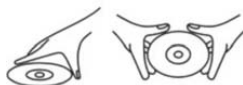

HANDLE DISC ONLY AS SHOWN

3. Skladovanie:
 - Skladujte disky v originálnom obale.
 - Nevystavujte disky priamemu slnku alebo vysokým teplotám.



DO NOT STORE NEAR HEAT

4. Čistenie diskov:
 - Pre čistenie disku použite čistú mäkkú handričku bez vlasu, ktorý nie je zaprášený.
 - Nepoužívajte na čistenie disku riedidlá ani komerčne dostupné čistiace prostriedky alebo antistatické spreje na vinylové platne. Disk čistite od stredu smerom von ku kraju v priamej linke.



POZNÁMKA



Tento výrobok je v zhode s požiadavkami Európskeho spoločenstva na rádiové rušenie.



Naše produkty sú navrhnuté a vyrobené z vysoko kvalitných materiálov a komponentov, ktoré sú recyklovateľné a znovu použiteľné.



Ak je tento symbol preškrtnutej odpadovej nádoby uvedený na výrobku, znamená to, že výrobok podlieha smernici EÚ 2002/96 / ES. Informujte sa prosím o miestnom systéme separovaného zberu pre elektrické a elektronické výrobky. Prosím riadte sa miestnymi pravidlami a nelikvidujte staré produkty spolu s bežným komunálnym odpadom. Správnou likvidáciou pomôžete znížiť negatívne následky na životné prostredie a ľudské zdravie.



Výrobok obsahuje batérie, ktoré smernicu EÚ 2006/66 / EC nemožno vyhadzovať do bežného domového odpadu. Informujte sa prosím o miestnych pravidlách separovaného zberu batérií, pretože správnu likvidáciou pomôžete predchádzať negatívnym dôsledkom pre životné prostredie a ľudské zdravie.

Informácie týkajúce sa životného prostredia

Výrobok je zabalený len v nevyhnutnom obale pre jeho ochranu. Snahou našej firmy je, aby bol obalový materiál ľahko rozdeliteľný na tri materiály: kartón (krabica), polystyrénová pena (vypodloženie) a polyetylén (vrecká, ochranná penová pokrývka). Výrobok sa skladá z materiálov, ktoré je možné recyklovať a znovu použiť v prípade demontáže odbornou firmou. Dodržujte prosím miestne predpisy týkajúce sa likvidácie obalových materiálov, vybitých batérií a starého zariadenia. Na nahrávanie a prehrávanie materiálov môže byť vyžadovaný súhlas. Pozri Zákon o copyrightu Act 1956 a Zákon na ochranu umelcov Sk 1958-1972.

Ďakujeme, že ste si zakúpili náš výrobok. Predtým, ako ho začnete používať si pozorne prečítajte túto príručku. Príručku si uschovajte pre prípad potreby.

Obsah balenia

- 1 x hlavná jednotka
 - 2 x satelitný reproduktor
 - 1 x diaľkový ovládač
 - 1 x stereofónny zvukový kábel 3,5 mm na 3,5 mm
 - 1 x pig tail anténa FM
 - 1 x používateľská príručka
 - 1 x záručný list
- (Balenie otvárajte opatrne, aby ste nepoškodili jeho obsah.)

Umiestnenie ovládacích prvkov

Predný a vrchný panel hlavnej jednotky

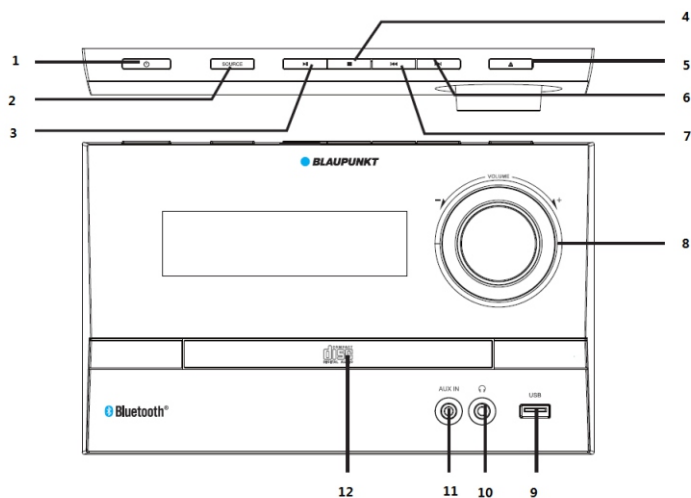

- 1-- pohotovostný režim zapnutý/vypnutý (napájanie);
- 2-- zdroj.
- 3-- prehrať/pozastaviť;
- 4--zastaviť.
- 5--vysunúť;
- 6--nasledujúci.
- 7--predchádzajúci;
- 8--koliesko ovládania hlasitosti.
- 9--port USB;
- 10--konektor pre slúchadlá.
- 11--AUX IN;
- 12--dvierka priehradky pre CD.

Zadný panel

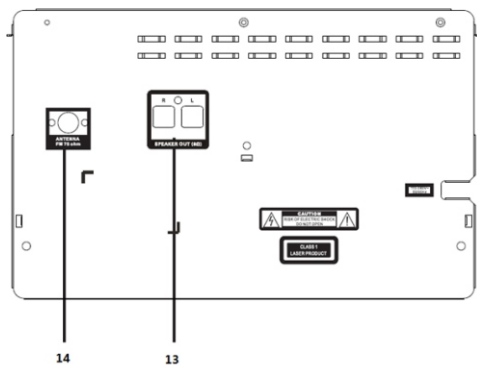

13--výstupný terminál reproduktora;
Diaľkový ovládač

14--zásuvka pre anténu FM.

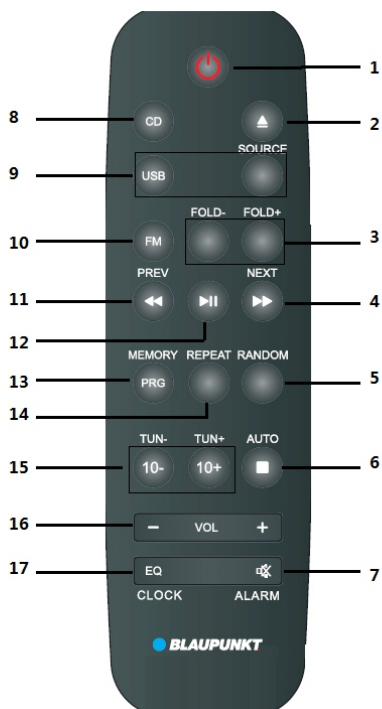

- 1--Napájanie/pohotovostný režim vypnutý a zapnutý;
- 2--Vysunúť.
- 3--Priečinok +/-;
- 4, 11--Predchádzajúci/Nasledujúci, rýchle prechádzanie dopredu/rýchle prechádzanie dozadu.
- 5--Náhodné;
- 6--zastaviť, auto vyhľadávanie.
- 7--stlmiť, budík;
- 8,9,10--prehrať zdroj, CD/USB/FM.
- 12--Prehrať/pozastaviť;
- 13--Program, pamäť.
- 14--Opakovať;
- 15--Ladenie +/-, 10 +/-.
- 16--Hlasitosť +/-
- 17--EQ (flat/classic/rock/POP/jazz), hodiny.

Nastavenia systému a napájania

1. Pomocou priloženého kábla satelitného reproduktora ho pripojte k výstupnému terminálu pre reproduktor na hlavnej jednotke. Potom pripojte druhý satelitný reproduktor rovnakým spôsobom.
2. Dodanú pig tail anténu FM zapojte do zásuvky FM na zadnom paneli jednotky, a úplne ju vytiahnite, aby ste získali lepší príjem.

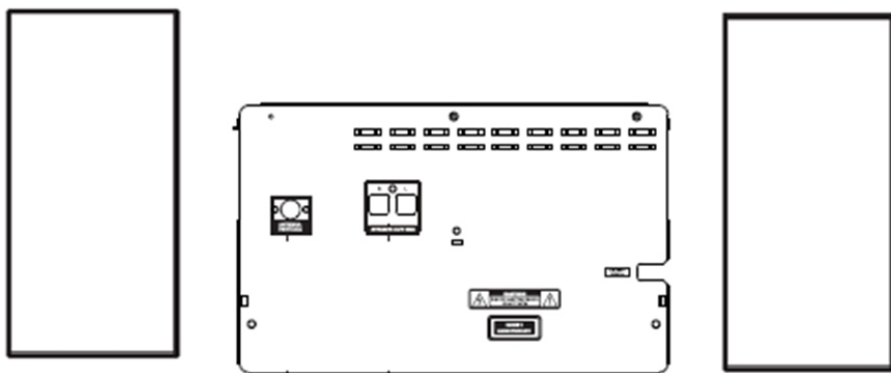

3. Skontrolujte, či je zdroj napájania v súlade so špecifikáciou napätia, ktorú nájdete na zadnom paneli hlavnej jednotky. Ak sa nezhodujú, kontaktujte vášho dileru alebo servisné stredisko.
4. Pre získanie napájania zapojte zástrčku do elektrickej zásuvky. Keď sa napájanie spustí, indikátor LED na prednom paneli sa rozsvieti načerveno.

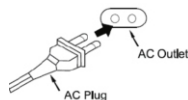

Vloženie batérií do diaľkového ovládača

Otvorte kryt priehradky na batérie a vložte 1 batérie typu AAA (dodané) do priehradky. Uistite sa, že batérie sú vložené v zhode s vyznačenými symbolmi polarita (+/-) v priehradke. Potom zatvorte priehradku.

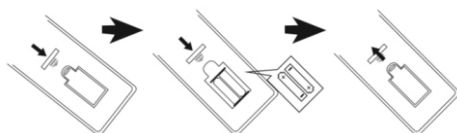

Poznámky:

- a. Optimálna vzdialenosť pre používanie diaľkového ovládača je do 7 metrov bez akýchkoľvek prekážok v dráhe lúča. Pri používaní ovládačom mierte na snímač, ktorý sa nachádza v ľavom rohu displeja.
- b. Ak sú batérie slabé, citlivosť diaľkového ovládača sa zníži. Nahradte ich novými.
- c. Ak zariadenie nebudete dlhší čas používať, vyberte z neho batérie.
- d. Batérie zlikvidujte spôsobom šetrným voči životnému prostrediu. Podrobnosti nájdete v požiadavkách miestnych úradov zodpovedajúcich za ochranu životného prostredia.

Všeobecné používanie

1. **Vypnutie/zapnutie napájania a pohotovostný režim:** Po úspešnom pripojení napájania striedavým prúdom sa rozsvieti indikátor LED načerveno. Pre úplné vypnutie napájania vyťahnite elektrickú zástrčku zo siete. Pre zapnutie a vypnutie pohotovostného režimu stlačte tlačidlo napájania na vrchnom paneli alebo na diaľkovom ovládači.
2. **Stlmenie:** Stlačením tlačidla MUTE na diaľkovom ovládači sa vypne zvukový výstup, jeho opätovným stlačením sa zvuk znova zapne. Zvuk môžete znova zapnúť aj stlačením tlačidla hlasitosti +/-.
3. **Výber režimu prehrávania:** opakovaným stláčaním tlačidla SOURCE prepínate režimy prehrávania CD/USB/rádio FM/AUX IN/Bluetooth. Do režimu CD/USB/FM môžete vstúpiť aj priamo stlačením príslušného tlačidla na diaľkovom ovládaní.
4. **Nastavenie hlasitosti:** zvyšovať alebo znižovať hlasitosť môžete stláčaním tlačidla VOL+/- na diaľkovom ovládači alebo otáčaním kolieska hlasitosti na prednom paneli.
5. **Zvukový ekvalizér:** pomocou tlačidla EQ môžete prepínať medzi režimami ekvalizéra Flat-Rock-Classic-POP-Jazz.

6. **Tlačidlo Priechinok +/-, 10+/-:** Stlačením tlačidla 10 +/- sa môžete rýchlo posúvať v zozname skladieb o 10 skladieb dopredu alebo dozadu, ak zoznam obsahuje viac ako 10 skladieb. Stlačením tlačidla priečinku +/- sa môžete posúvať po priečinkoch v prípade, že sú k dispozícii aspoň 2 priečinky. Funkcia je k dispozícii pre režimy prehrávania CD a USB.
7. **Prehrávanie, pozastavenie a zastavenie:** V režime CD/USB/Bluetooth stlačením tlačidla prehrávania a pozastavenia môžete pozastaviť a znovu spustiť prehrávanie. V režime CD a USB môžete pomocou tlačidla zastavenia zastaviť prehrávanie, a stlačením tlačidla prehrávania ho znovu spustiť.
8. **Predchádzajúci a nasledujúci, rýchle prechádzanie dopredu a dozadu:** Krátkym stlačením prejdete na poslednú alebo ďalšiu skladbu. Stlačením a podržaním môžete rýchlo prechádzať dopredu alebo dozadu v aktuálnej skladbe a po jeho uvoľnení sa obnoví normálne prehrávanie.
9. **Opakované prehrávanie:** V režime CD a USB opakovaným stláčaním tlačidla opakovaným vyberte možnosť opakovať jednu skladbu, opakovať všetky skladby, opakovať priečinok (ak je k dispozícii) alebo vypnúť opakovanie.
10. **Náhodné prehrávanie:** pomocou tlačidla náhodného prehrávania aktivujte alebo vypnite túto funkciu.
11. **Vysunutie disku CD:** Po stlačení môžete vložiť disk CD alebo zatvoriť dvierka priehradky pre disk CD.

Prehrávanie disku CD

Tento výrobok disponuje funkciou prehrávania disku CD, ktorý môže byť vo zvukovom formáte CD/CD-R-RW/MP3 (DVD nie je možné prehrať). Predtým, ako spustíte prehrávanie disku CD skontrolujte, či disk CD nie je znečistený alebo poškrábaný. V takomto prípade by sa disk nemusel načítať alebo by sa mohol vyskytnúť šum.

1. Opakovaným stláčaním tlačidla pre výber zdroja alebo tlačidla CD prepnete jednotku do režimu prehrávania diskov CD.
2. Pomocou tlačidla vysunutia otvoríte dvierka priehradky pre CD a vložte disk do podávača. Zatvorte dvierka opätovným stlačením tlačidla vysunutia. Jednotka automaticky načíta a prehrá CD.
3. Vytvorte si vlastný zoznam skladieb (max. počet naprogramovaných skladieb pre CD a MP3 je 20, pre disk WMA je to 99 skladieb).
 - a. V režime prehrávania CD najskôr stlačte tlačidlo zastavenia a potom spustíte programovanie stlačením tlačidla Program.
 - b. Na displeji sa zobrazí " PR__ ". Pomocou tlačidiel predchádzajúci/nasledujúci alebo tlačidla 10+/- vyberte skladbu, ktorú chcete naprogramovať a potvrdte stlačením tlačidla Program.
 - c. Na displeji sa zobrazí naprogramovaná skladba a prejde sa na programovanie ďalšej skladby. 009 PR 06 napríklad znamená, že skladba č. 9 bola naprogramovaná ako skladba č. 06, ktorá sa prehrá.
 - d. Zopakujte kroky B a C, až kým sa na displeji nezobrazí „FULL“ (plný).
 - e. Potom stlačte tlačidlo prehrávania a skladby sa prehrávajú v naprogramovanom poradí.
 - f. Ak chcete zrušiť a odstrániť naprogramovaný zoznam skladieb, dvakrát stlačte tlačidlo zastavenia, alebo vysuňte disk CD.

4. Pri prehrávaní CD je možné využiť aj funkcie prehrať a pozastaviť, zastaviť, stlmiť, opakovať, náhodný výber, ekvalizér, rýchle prechádzanie dopredu a dozadu. Podrobnosti nájdete v časti o všeobecnom používaní v tejto príručke.

Používanie rádia FM

Predtým, ako začnete počúvať rádio, skontrolujte, či je anténa FM správne zapojená v zadnej zásuvke FM. Úplne vytiahnite anténu FM alebo umiestnite jednotku k oknu, aby bol príjem signálu čo najlepši.

1. Automatické vyhľadávanie a prednastavenie staníc rádia: Opakovaným stlačením tlačidla pre výber zdroja alebo tlačidla FM na diaľkovom ovládači sa dostanete do režimu FM rádio; stlačením a podržaním tlačidla pre automatické vyhľadávanie alebo tlačidla stop po dobu 2 sekúnd na diaľkovom ovládači alebo na vrchnom paneli vám umožní automaticky hľadať a ukladať dostupné rádiové stanice. V jednotke je možné uložiť najviac 50 prednastavených staníc.
2. Výber prednastavenej stanice: v režime rádia na diaľkovom ovládači alebo na vrchnom paneli hlavnej jednotky pomocou tlačidla predchádzajúci alebo nasledujúci vyberte prednastavenú stanicu.
3. Manuálne ladenie alebo automatické vyhľadávanie: krátkym stláčaním tlačidla +/- zvyšujete alebo znižujete frekvenciu od aktuálnej stanice v krokoch po 0,05 MHz. Stlačením a podržaním tlačidla na 2 sekundy sa automaticky vyhľadá dostupná stanica FM smerom nahor alebo nadol, vyhľadávanie sa automaticky zastaví a stanica sa prehrá.
4. Manuálne nastavenie pamäte staníc: pomocou tlačidla ladenia +/- naladíte vašu obľúbenú stanicu, ktorú chcete uložiť. Na diaľkovom ovládači najskôr stlačte tlačidlo pamäte, na displeji sa zobrazia číslice prednastavenej stanice. Pomocou tlačidla predchádzajúci a nasledujúci zvolte umiestnenie prednastavenej stanice, ktorú chcete uložiť. Potom stlačte tlačidlo pamäte pre potvrdenie a aktuálna stanica FM sa uloží. Pre uloženie ďalších staníc tento postup zopakujte.

Poznámky: jednotka zobrazí iba dostupné prednastavené stanice.

Používanie USB

Jednotka obsahuje funkciu prehrávania USB, ktorá vám pomôže dekódovať a prehrať hudbu z úložného zariadenia USB. Pred začatím používania skopírujte hudbu vo formáte MP3 na vaše zariadenie USB. Maximálna podporovaná kapacita zariadenia USB je 32 GB.

1. Pred spustením prehrávania zo zariadenia USB sa uistite, že zariadenie USB je správne zapojené do portu USB. Potom pomocou tlačidla pre výber zdroja alebo tlačidla USB prejdite do režimu prehrávania USB. Jednotka začne po niekoľkých sekundách automaticky prehrávať hudbu.
2. V režime USB je možné využiť funkcie prehrať a pozastaviť, zastaviť, stlmiť, opakovať, výber skladby, ekvalizér, rýchle prechádzanie dopredu a dozadu. Podrobnosti nájdete v časti o všeobecnom používaní v tejto príručke.

Poznámky:

- a. Pripájanie zariadenia USB pomocou predlžovacieho káble USB sa pri prehrávaní neodporúča, lebo v dôsledku straty dát počas prenosu môže vzniknúť šum alebo prerušovaný zvuk.
- b. Nie je možné zaručiť, že sa dekódujú a prehrávajú všetky formáty hudby MP3.
- c. Maximálna podporovaná kapacita zariadenia USB je 32 GB.
- d. U niektorých zariadení USB môže spustenie prehrávania trvať dlhšie. Toto nie je porucha.

Používanie funkcie Bluetooth

Súčasťou výrobku je aj funkcia Bluetooth, ktorá umožňuje bezdrôtové prehrávanie hudby zo zariadenia Bluetooth.

1. Opakovaným stláčaním tlačidla pre výber zdroja vstúpte do režimu Bluetooth. Na displeji sa zobrazí „BT“. Zapnite funkciu Bluetooth a spustíte vyhľadávanie dostupných zariadení na vašom zariadení Bluetooth (pre bližšie informácie si pozrite návod na používanie vášho zariadenia) a nájdite dostupné zariadenie Bluetooth v zozname vášho zariadenia.
2. Vyberte BP MS40BT na párovanie. Po úspešnom spárovaní sa z reproduktorov ozve krátke upozornenie.
3. Vyberte hudbu v zariadení Bluetooth a prehrajte ju. Výstup zvuku bude cez mikrosystém.
4. Pomocou tlačidiel predchádzajúci/ďalší môžete vyberať poslednú a nasledujúcu skladbu. Stlačením a podržaním tlačidla prehrávania/pozastavenia na 5 sekúnd odpojíte a ukončíte aktuálne párovanie.
5. V režime Bluetooth sú k dispozícii funkcie prehrať/pozastaviť, stlmiť, ekvalizér, prispôsobenie výšok a basov. Podrobnosti nájdete v časti o všeobecnom používaní v tejto príručke.

Poznámky:

- a. Vzhľadom na odlišnosti značiek a dizajnu nie je možné zaručiť, že sa všetky zariadenia Bluetooth dokážu úspešne spárovať.
- b. Optimálna vzdialenosť pre používanie funkcie Bluetooth je do 10 metrov bez akýchkoľvek prekážok v dráhe lúča.
- c. Jednotka sa môže spárovať a spustiť prehrávanie len z jedného zariadenia Bluetooth súčasne.
- d. Predtým, ako pripojíte iné zariadenie, ukončíte súčasné párovanie, inak sa zariadenie „BP MS40BT“ nezobrazí v zozname zariadení.

Prevádzka v režime AUX IN/Line-in/MP3 Link a v režime slúchadiel

Ak chcete pripojiť iný zdroj, z ktorého sa bude prehrávať hudba, postupujte podľa nasledovných krokov.

1. Jeden koniec dodaného zvukového kábla (3,5 mm na 3,5 mm stereo konektor) pripojte do konektora AUX IN (typ 3,5 mm stereo) na prednom paneli hlavnej jednotky, a druhý koniec 3,5 mm stereo konektora zapojte do konektora pre výstup zvuku alebo slúchadiel zdrojového prehrávača.
2. Vyberte hudbu a prehrajte ju na vašom zariadení, zvuk bude vychádzať z mikrosystému.
3. V režime prehrávania AUX IN sa prehrávanie ovláda z prehrávajúceho zariadenia. Avšak hlasitosť, ekvalizér a stlmenie zvuku je možné ovládať aj na mikrosystéme.

Slúchadlá: Pripojte konektor slúchadiel do vstupného konektora na prednom paneli. Zvuk mikrosystému sa stlmí, výstup zvuku bude cez slúchadlá. Upravte hlasitosť na mikrosystéme alebo na slúchadlách, aby ste dosiahli hlasitosť, ktorá vám vyhovuje.

Nastavenie času a budíka (budenie pomocou prehrávania a automatické prehrávanie)

Súčasťou zariadenia sú aj hodiny a budík, čo vám umožňuje nastaviť budenie pomocou piesne, keď sa dosiahne určený čas.

1. Nastavenie hodín: V pohotovostnom režime pre začatie nastavovania stlačte a na niekoľko sekúnd podržte tlačidlo hodín. Na displeji sa zobrazí 24 hodinový formát času. Pomocou tlačidiel nasledujúci a predchádzajúci vyberte formát času 12/24 a výber potvrdte stlačením tlačidla hodín. Následne sa na displeji rozblíkajú číslice. Pomocou tlačidiel nasledujúci a predchádzajúci nastavte hodinu a znova potvrdte tlačidlom hodín. Rozblíkajú sa číslice pre minútu, opäť ju nastavte pomocou tlačidiel nasledujúci a predchádzajúci a potvrdte. Týmto ste ukončili nastavenie hodín.

2. Nastavenie času budenia (budíka) prehrávaním: v rozhraní času stlačte a podržte tlačidlo budíka na diaľkovom ovládaní na niekoľko sekúnd. Takto spustíte nastavenie a na displeji sa rozsvieti „radio“. Pomocou tlačidiel predchádzajúci a nasledujúci môžete zvoliť zdroj budenia rádio FM/CD/USB. Znova stlačte tlačidlo budíka pre potvrdenie výberu. Potom nastavte hodinu a minútu budenia a hlasitosť prehrávania pomocou tlačidiel predchádzajúci/nasledujúci a tlačidla budíka.

Poznámky:

- Nastavenie času hodín a budíka je zachované len vtedy, keď je zachované hlavné napájanie. V prípade prerušenia napájania je potrebné ich znova nastaviť.
- Po úspešnom nastavení budíka sa na displeji zobrazí „Alarm“. Krátkym stlačením tlačidla budíka v pohotovostnom režime môžete vypnúť nastavenie budíka, a jeho opätovným stlačením si môžete pozrieť nastavenie.
- Keď nastane čas budenia, jednotka automaticky spustí prehrávanie (CD/rádio FM/USB) a hlasitosť sa bude postupne zvyšovať až kým sa dosiahne nastavená hlasitosť budenia. Prehrávanie zastavíte stlačením tlačidla napájania.

Riešenie problémov

- Jednotka sa nedá zapnúť.
 - Skontrolujte, či je napájací kábel správne pripojený do zástrčky.
 - Ak problém pretrváva, požiadajte o podporu servisné stredisko.
- Nepočuť žiadny zvuk.
 - Skúste upraviť hlasitosť.
 - Skontrolujte, či ste zvolili správny režim prehrávania.
 - Ak problém pretrváva, požiadajte o podporu servisné stredisko.
- Disk CD sa nedá načítať, alebo počas jeho prehrávania počuť prerušovaný zvuk.
 - Skúste disk vybrať a prehrať iný CD disk s hudbou vo formáte CD/CD-R-RW/MP3.
 - Skúste z disku CD odstrániť prípadné znečistenie či poškrabanie.
 - Ak problém pretrváva, požiadajte o podporu servisné stredisko.
- Šum v pozadí počas prehrávania FM.
 - Úplne vytiahnite FM anténu a upravte nasmerovanie antény.
 - Presuňte jednotku bližšie k oknu.
 - Naladte si na počúvanie inú stanicu.
- Prerušovaný zvuk počas prehrávania Bluetooth.
 - Skúste presunúť zariadenie Bluetooth bližšie k jednotke.
 - Vypnite funkciu Bluetooth a znovu vykonajte párovanie.
- Diaľkové ovládanie nefunguje správne.
 - Zatvorte a mierať na snímač diaľkového ovládania.
 - Nahradte staré batérie novými kvôli slabému výkonu starých batérií.

Špecifikácia

Zdroj napájania: striedavé napätie 230 -240 V, 50/60 Hz

CD-kompatibilita: CD/CD-R-RW/MP3

Frekvencia FM: 87,5-108,0 MHz

Menovitý výkon USB: 5 V, 500 mA, verzie 2.0, podporovaná úložná kapacita do 32 GB

Bluetooth: V2.1+EDR, prevádzka do vzdialenosti 10 metrov

Výstupný výkon RMS: 2 x 50 W

Spotreba energie: 180 W

Spotreba v pohotovostnom režime: < 0,5 W

(Poznámka: tieto špecifikácie sa môžu zmeniť bez predchádzajúceho upozornenia)

Köszönjük, hogy a mi termékünket választotta, kérjük, figyelmesen olvassa el a jelen kézikönyvet a készülék használata előtt. Tartsa meg a kézikönyvet későbbi felhasználás céljából.

A csomag tartalma

- 1 x főegység
 - 2 x különálló hangszóró
 - 1 x távvezérlő
 - 1 x 3,5 mm – 3,5 mm audiókábel
 - 1 x FM-antenna
 - 1 x felhasználói kézikönyv
 - 1 x garanciaártya
- (Óvatosan bontsa és pakolja ki a dobozt, nehogy a tartalma megsérüljön.)

FONTOS BIZTONSÁGI UTASÍTÁSOK



Vigyázat:

Az áramütés kockázatának csökkentése érdekében ne szerelje szét a terméket, és ne tegye ki a készüléket esőnek vagy nedvességnek. A termék nem tartalmaz szervizelhető alkatrészeket. A szervizelést csak szakképzett szerelő végezze.

A grafikus szimbólumok magyarázata:



Az egyenlő szárú háromszögben lévő villám szimbólum a termék belsejében lévő, olyan nem szigetelt, veszélyes feszültségre hívja fel a figyelmet, amely elég nagy ahhoz, hogy áramütést okozzon egy személynek vagy személyeknek.



Az egyenlő szárú háromszögben lévő felkiáltójel a termékhez mellékelt irodalomban található fontos kezelési és karbantartási (szervizelési) utasításokra hívja fel a figyelmet.

CLASSE 1
LASER PRODUKT

Ez a jelzés azt jelzi, hogy a készülék az 1. osztályú lézertermékek közé tartozik. A lézersugárzásnak káros hatása lehet, ha közvetlenül érintkezik az emberi testtel.

A legjobb élmény és teljesítmény eléréséhez, valamint a termék funkcióinak megismeréséhez figyelmesen olvassa el a jelen kézikönyvet a termék üzembe helyezése előtt. Így készüléke évekig a legjobb teljesítményt és zenei élményt nyújtja.

Fontos megjegyzések

Őrizze meg a jelen biztonsági és használati utasításokat későbbi felhasználás céljából.

- a. Ne tegye ki a készüléket párának vagy fröccsenésnek és nedves környezetnek (pl. fürdőszoba).
- b. Ne helyezze a készüléket a következő helyekre:
 - a) Közvetlen napfénynek kitett vagy fűtőtestekhez közeli helyek.
 - b) Túl sok hőt sugárzó sztereóberendezések teteje.
 - c) Szellőzést akadályozó hely vagy poros terület.
 - d) Folyamatosan rezgő helyek.
 - e) Magas páratartalmú vagy nedves helyek.
- c. Ne helyezze gyertyákhoz vagy más nyílt lánghoz közel.
- d. Csak a használati útmutató szerint üzemeltesse a készüléket.
- e. A készülék első bekapcsolása előtt győződjön meg arról, hogy megfelelően csatlakoztatta a tápadaptert.

Biztonsági okokból ne távolítsa el a burkolatot, és ne kíséreljen meg hozzáférni a készülék belsejéhez. A szervizelést bízza szakképzett szerelőre.

Ne próbálja meg eltávolítani a csavarokat vagy kinyitni a készülék házát; nem találhatóak benne szervizelhető alkatrészek. Az összes szervizelést bízza szakképzett szerelőre.

BIZTONSÁGI UTASÍTÁSOK

1. **Olvassa el az utasításokat** – A készülék üzembe helyezése előtt olvassa el az összes biztonsági és használati utasítást.
2. **Őrizze meg az utasításokat** – A biztonsági és használati utasításokat tartsa a készülékkel együtt későbbi felhasználás céljából.
3. **Figyelmeztetések** – A készüléken, valamint a használati utasításokban lévő összes figyelmeztetést be kell tartani.
4. **Tartsa be az utasításokat** – Tartsa be az összes használati utasítást.
5. **Üzembe helyezés** – A gyártó utasításai szerint helyezze üzembe a készüléket.
6. **Áramforrások** – A terméket csak olyan típusú áramforrásról szabad üzemeltetni, amely fel van tüntetve a tápkábel bemeneténél. Ha háztartásában nem található ilyen típusú áramforrás, forduljon a termékkereskedőhöz vagy a helyi energiaszolgáltatóhoz.
7. **Földelés és polarizáció** – A terméket nem szükséges földelni. A csatlakozó teljesen bele legyen dugva a hosszabbító kábel aljzatába, hogy a dugasz érintkezői ne látszódnak ki. A termék egyes változatai polarizált, váltakozó vezetékcsatlakozójú tápkábelrel szereltek (olyan csatlakozó, amelynek egyik pengéje szélesebb, mint a másik). Az ilyen típusú csatlakozók csak egyféleképpen illeszthetők az aljzatba. Ez egy biztonsági funkció. Ha nem tudja teljesen beilleszteni a csatlakozót az aljzatba, próbálja meg megfordítani csatlakozót. Ha a csatlakozót így sem sikerül beilleszteni, forduljon villanyszerelőhöz az elavult aljzat cseréjéért illetően. Ne iktassa ki a polarizált csatlakozó biztonsági funkcióját. Ha tápkábel-hosszabbítót vagy egy nem a készülékhez mellékelt tápkábelt használ, ügyeljen arra, hogy a kábel megfelelő formájú csatlakozóval legyen felszerelve, és megfeleljen az adott országnak biztonsági előírásainak.
8. **Tápkábel-védelem** – A tápkábeleket úgy kell elvezetni, hogy azok ne lépjenek rá, ne hurkolódjanak, ne csípjék be őket a rájuk helyezett tárgyak, illetve ne feszüljenek nekik. Fordítson különös figyelmet a kábelvégekre, dugaljakra és a termék csatlakozási pontjaira.
9. **Túlterhelés** – Ne terhelje túl a fali aljzatokat, a hosszabbító kábeleket és az elosztókat, mivel ezek tüzet vagy áramütést okozhatnak.
10. **Szellőzés** – A termék szellőzése legyen megfelelő. Ne helyezze a terméket ágyra, kanapéra vagy hasonló felületre. Ne takarja le a terméket olyan tárgyakkal, mint asztalterítő, újságpapír stb.
11. **Hő** – Ne helyezze a terméket hőforrások (pl. radiátorok, konvektorok, kályhák vagy egyéb berendezések, többek között erősítők) mellé. Ne helyezzen nyílt lángot (pl. meggyújtott gyertya) a készülékre.

12. **Víz és nedvesség** – A tűzveszély és az áramütés elkerülése érdekében ne tegye ki a készüléket esőnek, fröccsenésnek vagy túlzott nedvességnek (pl. szauna vagy fürdőszoba). Ne használja a készüléket víz közelében, mint például fürdőkád, mosdókagyló, mosogató, mosókonyha, úszómedence közelében és nyirkos pincében.
13. **Tárgyak és folyadékok** – Ne nyomjon be tárgyakat a készülék nyílásaiba, mivel azok hozzáérhetnek veszélyes feszültségpontokhoz vagy rövidzárlatot okozhatnak, és ez tűzhöz vagy áramütéshez vezethet. Ne öntsön semmiféle folyadékot a készülékre. Ne helyezze olyan tárgy tetejére, amely folyadékot tartalmaz.
14. **Tisztítás** – Tisztítás előtt húzza ki a készüléket a fali aljzatból. A mélyhangsugárzóban lévő port szárász ruhával törölje ki. Ha aeroszolos tisztítóspray-t használ, ne permetezzen közvetlenül a bútorra, hanem a ruhára permetezzen. Ügyeljen arra, hogy ne sértse meg a meghajtóegységeket.
15. **Tartozékok** – Ne használjon olyan tartozékokat, amelyeket a gyártó nem javasol, mivel ezek veszélyt okozhatnak.
16. **Kiegészítők** – Ne helyezze a terméket instabil kocsira, állványra, háromlábú állványra, tartóra vagy asztalra, mivel a termék leeshet, és ez személyi (gyermek vagy felnőtt) sérülést vagy a termék súlyos károsodását okozhatja. Csak a gyártó által javasolt vagy a termékhez mellékelte kocsit, állványt, háromlábú állványt, tartót vagy asztalt használja. Csak a gyártó utasításai szerint szerelje fel a terméket, és csak a gyártó által javasolt konzolt használja.
17. **A termék mozgatása** – A kocsira állított termék mozgatásakor nagyon óvatosan járjon el. A gyors megállás, túlzott erőfeszítés vagy egyenetlen felület a kocsira állított termék felborulásához vezethet.
18. **Használaton kívüli időszakok** – Húzza ki a készülék tápkábelét viharos időben, illetve ha a készüléket hosszabb ideig nem használja.
19. **Szervizelés** – Ne próbálja meg szervizelni a készüléket, mivel a burkolatok kinyitása és eltávolítása során veszélyes feszültségnek vagy más veszélynek lehet kitéve. Az összes szervizelést bízva szakképzett szerelőre.
20. Ha nem használja a készüléket, húzza ki a tápcsatlakozót a fő áramforrásból vagy fali áramforrásból. A készülék akkor is áram alatt van, ha a készülék áramforráshoz csatlakozik, és a rendszer készenléti üzemmódban van.
21. **Cserealkatrészek** – Ha cserealkatrészekre van szükség, a szerelőnek a gyártó által előírt cserealkatrészeket vagy az eredeti alkatrészsel azonos műszaki tulajdonságokkal rendelkező cserealkatrészeket kell használnia. A nem engedélyezett cserealkatrészek tűzet, áramütést vagy más veszélyt okozhatnak.
22. **Hálózati biztosítékok** – A tűzveszély folyamatos védelme érdekében csak a megfelelő típusú és teljesítményű biztosítékokat használja. Az egyes feszültségtartományoknak megfelelő biztosítékjellemzők fel vannak tüntetve a terméken.
23. Ne övelje a hangerőt, ha nagyon alacsony szintű a bemeneti jel, vagy egyáltalán nincs audiojel. Ellenkező esetben a hangszóró károsodhat, ha hirtelen nagy hangerővel szólal meg a lejátszás.
24. A termék tápellátása csak úgy szüntethető meg teljesen, ha kihúzza a tápkábelt a fali aljzatból vagy a termékből. A termék használata közben mindig legyen könnyen hozzáférhető a fali aljzat vagy a termék tápkábele.
25. Próbálja a terméket a fali aljzathoz vagy a hosszabbító kábelhez közel, egy könnyen hozzáférhető helyen elhelyezni.
26. A készülék legfeljebb 35 °C környezeti hőmérséklet esetén üzemeltethető.
27. **Az ESD-vel (elektrosztatikus károsítás) kapcsolatos tippek** – A termék normális működését megzavarhatja az erős elektromágneses interferencia. Ha ilyen történik, a használati útmutató utasításait követve állítsa alaphelyzetbe a terméket a normális működés folytatásához. Abban az esetben, ha a termék továbbra sem működik, helyezze át a terméket egy másik helyre.
28. **Akkumulátor**

- 1) Ne tegye ki az akkumulátorokat túlzott hőnek, mint például napsütés, tűz vagy hasonló.
- 2) Az akkumulátorokat az akkumulátorok ártalmatlanítására vonatkozó környezetvédelmi előírások figyelembe vételével kell ártalmatlanítani.
- 3) Akkumulátorhasználattal kapcsolatos FIGYELMEZTETÉS – a testi sérülést, anyagi kárt vagy a készülék károsodását okozó akkumulátorszívárgás megakadályozásához:
 - A készüléken lévő + és - jelöléseknek megfelelően, helyesen tegye be az összes akkumulátort.
 - Ne használjon egyszerre különböző elemeket (régie és új, illetve karbon és alkáli stb.).
 - Vegye ki az akkumulátorokat, ha a készüléket hosszabb ideig nem használja.



A Bluetooth® szó márkajelzés és logó a Bluetooth SIG, Inc. bejegyzett védjegyei, és ezen márkajelzéseket engedéllyel használjuk. Más védjegyek és márkanevek a vonatkozó tulajdonoshoz tartoznak.

ERP2-re (energiával kapcsolatos termékek) vonatkozó megjegyzés

A termék megfelel a 2009/125/EK irányelv végrehajtásáról szóló 1275/2008 számú bizottsági rendelet 2. szakaszában található, az elektromos és elektronikus háztartási és irodai berendezések készenléti és kikapcsolt üzemmódban fellépő elektromosáram-fogyasztására vonatkozó környezetbarát tervezési követelményeknek. Ha 30 percig nem észlel bemenő audiojelet, a készülék automatikusan készenléti üzemmódba kapcsol. A használat folytatásához olvassa el a kezelői kézikönyvet.

Fontos megjegyzések:

A készülék energiatakarékos üzemmódban működik: ha 30 percig nem kap jelet, a készülék automatikusan készenléti üzemmódba vált, hogy energiát takarítson meg (ERP 2 szabvány). Előfordulhat, hogy a rendszer az alacsony hangerejű audioforrást nem érzékeli audiojelként: ez hatással van a jelérzékelési képességére, és a készülék automatikusan készenléti üzemmódba válthat. Ebben az esetben a lejátszás folytatásához aktiválja újra az audiojel-átvitelt vagy növelje az audioforrás (MP3-lejátszó stb.) hangerő-beállítását. Ha a probléma továbbra is fennáll, forduljon a helyi szervizközpontozhoz.

Figyelmeztetés

A berendezést a csökkent fizikai vagy mentális képességekkel rendelkező személyek (beleértve a gyerekeket is), vagy az olyan személyek, akik nem ismerik a berendezést, csak felügyelet mellett vagy a biztonságukért felelős személy által előírt utasítások szerint használhatják. Gyermek csak felügyelet mellett használhatja a készüléket. A készülék nem játékszer.

1. A halláskárosodás elkerülése érdekében ne hallgassa a készüléket magas hangerővel huzamosabb ideig, illetve ne növelje hirtelen a hangerőt.



2. Soha ne használja a készüléket felügyelet nélkül. Mindig kapcsolja ki a készüléket, ha nem használja, még akkor is, ha ez csak egy rövidebb időtartam.

3. A készülék nem működtethető külső időzítőről vagy külön távvezérlő-rendszerrel.
4. Ha a tápkábel sérült, a veszély elkerülése érdekében cseréltesse ki a gyártóval, aszervizszolgálattal vagy hasonló szakképzett személlyel.
5. A készülék üzembe helyezése előtt ellenőrizze, hogy a rendszer feszültsége megegyezik-e a helyi hálózati áram feszültségével.
6. A terméket ne takarja le (pl. újságpapírral, asztalterítővel, függönnyel stb.) úgy, hogy blokkolja a szellőzőnyílásait. Győződjön meg arról, hogy a készülék felett legalább 20 cm, a készülék oldalainál pedig legalább 5 cm szabad hely van.
7. Ne tegye ki a készüléket párának vagy fröccsenésnek, és ne helyezze olyan tárgyakra, amelyek folyadékkal vannak töltve (pl. váza).
8. A tűz vagy áramütés megakadályozása érdekében ne tegye a készüléket forró helyre, és ne érje eső, nedvesség vagy por.
9. Ne tegye a készüléket vízforrás közelébe (pl. csapok, fürdőkádak, mosógépek vagy úszómedencék). A készülék száraz, stabil felületen legyen.
10. Ne tegye a készüléket erős mágneses mező közelébe.
11. Ne tegye a készüléket erősítőre vagy vevőkészülékre.
12. Ne tegye a készüléket nyirkos helyre, mivel a nedvesség kedvezőtlen hatással van az elektromos alkatrészek élettartamára.
13. Ha a készüléket közvetlenül hidegről megre viszi át, vagy nagyon nyirkos helyre teszi, a lencse belsején nedvesség képződhet. Ebben az esetben a rendszer nem működik megfelelően. Hagyja a rendszert bekapcsolva körülbelül egy óráig, amíg a nedvesség el nem párolog.
14. Ne próbálja meg vegyi oldószerekkel tisztítani a készüléket, mivel ezek károsíthatják a felületét. Tiszta, száraz vagy enyhén nedves ruhával törölje meg.
15. A tápcsatlakozó kihúzásakor mindig közvetlenül a csatlakozót húzza, soha ne a kábelt.
16. A hálózati csatlakozó megszakítóeszközként szolgál, így a megszakítóeszköznek mindig elérhetőnek kell lennie.

CD LEMEZ KARBANTARTÁSA

1. Mindig az ábrán látható módon tartsa a CD lemezt.
2. A lemezek kezelésével kapcsolatos megjegyzések
 - A lemezeket tárolja a tartójukban, ha nem használja őket.
 - Ne érintse meg az írott oldalt.
 - Ne ragasszon papírt és ne írjon a felületre.

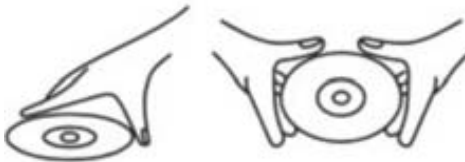

CSAK AZ ÁBRÁN LÁTHATÓ MÓDON KEZELJE A LEMEZEKET

3. Tárolás

- A tartójukban tárolja a lemezeket.
- Ne tegye ki a lemezeket közvetlen napfénynek, magas hőmérsékletnek, magas páratartalomnak vagy pornak.



NETÁROLJA A LEMEZEKET HŐ KÖZELÉBEN

4. Lemez tisztítása

- A piszkos lemezről puha ruhával törölje le a port, piszkot és ujjlenyomatokat.
- A lemezt egyenesen, a közepétől a széle felé törölje le.



HELYES



HELYTELEN



A KÖZEPÉTŐL A SZÉLE FELÉ

- Ne használjon benzint, hígítót, tisztítófolyadékokat vagy antisztatikus sprayt.
- Ügyeljen arra, hogy a CD-tartó fedele zárva legyen, ha nem használja, így megelőzhető annak porosodása és szennyeződése.
- Ne érintse meg a lensét.

MEGJEGYZÉS



A készülék megfelel az Európai Közösség rádióinterferenciára vonatkozó követelményeinek.



A készülék kiváló minőségű, újrahasznosítható és újrafelhasználható anyagokból, illetve alkatrészekből készült.



Ha az áthúzott, kerekese szemetesláda szimbólum fel van tüntetve a készüléken, az azt jelenti, hogy a készülék megfelel a 2002/96/EK európai irányelvnek. Kérjük, tájékozódjon az elektromos és elektronikus készülékek helyi szelektív gyűjtésére vonatkozó előírásokról. Cselekedjen a helyi törvényeknek megfelelően, és a kiselejtezett készülékeket gyűjtse elkülönítve a lakossági hulladéktól. A feleslegessé vált készülék helyes kiselejtezésével segít megelőzni a környezetszennyezést és a különféle egészségkárosodásokat.



A termék akkumulátorai megfelelnek a 2006/66/EK európai irányelv követelményeinek, ezért ne kezelje őket háztartási hulladékként. Tájékozódjon a hulladékok szelektív gyűjtésének helyi rendszeréről, mivel a megfelelő hulladékkezelés hozzájárul a környezetszennyezéssel és a különféle egészségkárosodásokkal kapcsolatos következmények megelőzéséhez.

Környezetvédelemmel kapcsolatos tudnivalók

A termék csomagolása nem tartalmaz felesleges csomagolóanyagot. Igyekeztünk úgy kialakítani a csomagolást, hogy könnyen szétválasztható legyen a következő három anyagra: karton (doboz), papírmassza (védőelem) és polietilén (zacskó, védő habfólia). A rendszerben található anyagokat erre specializálódott vállalat képes újrafeldolgozni és újrahasznosítani. Tartsa be a csomagolóanyagok, elhasznált akkumulátorok és régi berendezések ártalmatlanítására vonatkozó helyi szabályozásokat. Bizonyos anyagok felvételéhez és lejátszásához hozzájárulás szükséges. Lásd az 1956-os szerzői jogi, illetve az 1958–1972-es, a szellemi tulajdon védelmével foglalkozó törvényt.

Kezelőszervek elhelyezkedése

A készülék előlapja és felső panele

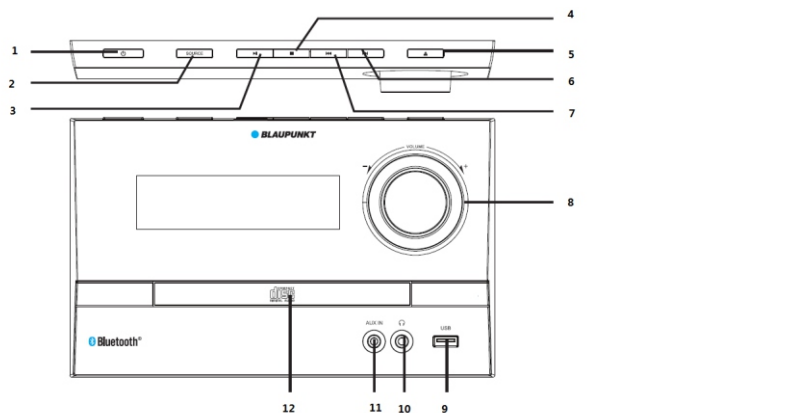

- | | |
|---|------------------------------|
| 1-- készenléti üzemmód be-/kikapcsolása (tápellátás); | 2-- forrás |
| 3-- lejátszás/szünet; | 4--leállítás |
| 5--kiadás; | 6--következő |
| 7--előző; | 8--hangerő-szabályozó gomb |
| 9--USB-port; | 10--fejhallgató jack-aljzata |
| 11--AUX IN; | 12--CD ajtaja |

Hátsó panel

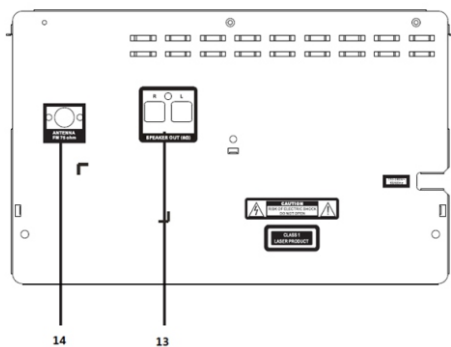

13--hangszórókimenet érintkezője;

14--FM-antenna aljzata

Távvezérlő

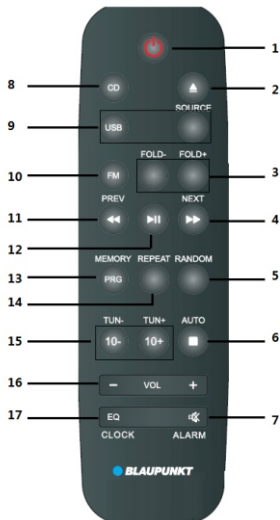

- | | |
|--|--|
| 1--Tápellátás/készenléti üzemmód be-/kikapcsolása; | 2--Kiadás. |
| 3--Mappa +/-; | 4, 11--Előző/következő, előretekerés/visszatekerés |
| 5--Véletlenszerű lejátszás; | 6--Leállítás, automatikus keresés |
| 7--némitás, ébresztés; | 8, 9, 10--Lejátszási forrás, CD/USB/FM |
| 12--Lejátszás/szünet; | 13--Program, memória |
| 14--Ismétlés; | 15--Hangolás +/-, 10 +/- |
| 16--Hangerő +/- | 17--EQ (sima/klasszikus/rock/POP/jazz), óra |

A rendszer és a tápellátás beállítása

1. A hangszórókhöz mellékelt vezetékkel csatlakoztassa az egyik különálló hangszórót a készülékhez. Ezután csatlakoztassa a másik különálló hangszórót is ugyanezzel a módszerrel.
2. A mellékelt FM-antennát csatlakoztassa az készülék hátlapján található FM-aljzathoz – a legjobb vétel érdekében húzza ki teljesen az FM-antennát.
3. Ellenőrizze, hogy a tápellátás megfelel-e a készülék hátlapján feltüntetett feszültségi előírásoknak. Ha nem felel meg, forduljon a márkakereskedőhöz vagy a szervizközponthoz.
4. A készülék áram alá helyezéséhez csatlakoztassa a mellékelt váltóáramú tápkábel csatlakozóját a fali aljzathoz. Az előlapon lévő LED pirosan kezd világítani, ha a tápellátás megfelelő.

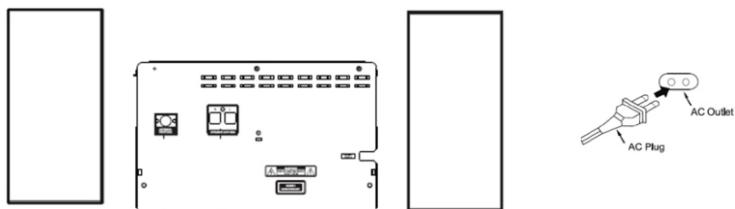

Elemek behelyezése a távvezérlőbe

Nyissa ki az elemtartó fedelét, és helyezze be a 1 darab (mellékelt) AAA elemet az elemtartóba. Az elemeket az elemtartóban feltüntetett pozitív és negatív szimbólumnak, azaz a helyes polaritásnak megfelelően helyezze be. Zárja le az elemtartó fedelét.

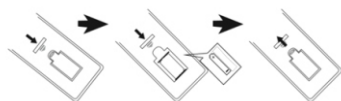

Megjegyzések:

- A távvezérlő hatótávolsága 7 méter (akadályok nélkül). Használat közben a távvezérlőt irányítsa a kijelző bal sarkában található érzékelőre.
- A távvezérlő érzékenysége csökkenhet az elemek gyengülésével. A megfelelő használathoz cserélje ki az elemeket újakra.
- Vegye ki az elemeket, ha huzamosabb ideig nem használja a készüléket.
- Az elemeket környezetbarát módon selejtezze le. Ezzel kapcsolatban kövesse a helyi kormányzati szabályozásokat és előírásokat.

Általános használat

- Be-/kikapcsolás és készenléti állapot:** A piros színű LED világítani kezd, ha az AC tápellátást sikeresen csatlakoztatták. A teljes áramtalanításhoz ki kell húzni az AC-csatlakozót. A készülék be-/ki-, illetve készenléti állapotba kapcsolásához nyomja meg a felső panelen vagy a távvezérlőn lévő bekapcsológombot.
- Némítás:** A távvezérlő MUTE (Némítás) gombjával némítható le a hangszóró, és ismételt megnyomásával vagy a hangerő-szabályozó gombjával megnyomásával folytatható a lejátszás.
- Lejátszási üzemmód kiválasztása:** Nyomja meg többször a SOURCE (Forrás) gombot a lejátszási üzemmódok (CD / USB / FM-rádió / AUX IN / Bluetooth) közötti váltáshoz. A CD/USB/FM üzemmódot közvetlenül, a távvezérlő megfelelő gombjának megnyomásával is kiválaszthatja.
- Hangerő-szabályozás:** A távvezérlő VOL+/- gombjával vagy az előlapon lévő hangerő-szabályozó gomb elforgatásával növelhető vagy csökkenthető a hangerő.
- Hangszínszabályozás:** Az EQ gomb megnyomásával válthat a különböző hangszínek (Sima, Rock, Klasszikus, POP, Jazz, ki) között.

6. **Mappa +/-, 10+/- gomb:** Amennyiben 10-nél több zeneszám található az eszközön, a gyorsabb kiválasztáshoz a 10+/- gombbal ugorhat 10 zeneszámot lefelé vagy felfelé. Ha 2-nél több mappa található az eszközön, a Fold+/- gombbal válthat mappát. Ez a funkció CD és USB üzemmódban elérhető.
7. **Lejátszás, szüneteltetés és leállítás:** CD/USB/Bluetooth üzemmódban a lejátszás és zünet gombbal szüneteltetheti és indíthatja el a zeneszámok lejátszását. CD és USB üzemmódban a lejátszás a leállítógombbal állítható le, és a lejátszás gombbal folytatatható.
8. **Előző és következő, előretekerés és visszatekerés:** Nyomja meg röviden az utolsó vagy a következő zeneszámmra ugráshoz, vagy tartsa lenyomva a zeneszám gyors előre- vagy visszatekeréséhez, majd engedje fel a normál lejátszás folytatásához.
9. **Ismétléses lejátszás:** CD és USB üzemmódban nyomja meg az ismétlés gombot többször egy zeneszám, az összes zeneszám vagy mappa (abban az esetben, ha mappa is található) ismétléséhez, illetve az ismétlés kikapcsolásához.
10. **Véletlenszerű lejátszás:** A véletlenszerű lejátszás a random gombbal kapcsolható be és ki.
11. **CD kiadása:** Nyomja meg a CD lemez behúzásához vagy a CD lemez fedelének bezárásához.

CD lejátszása

A készülék CD-lejátszási funkciójának köszönhetően CD, CD-R, CD-RW és MP3 audioformátumú CD lemezek lejátszására is alkalmas (DVD lejátszása nem lehetséges). A CD-lejátszás elindítása előtt ellenőrizze, hogy nincs-e szennyeződés vagy karcolás a CD lemezen. Amennyiben van, előfordulhat, hogy a készülék nem tudja beolvasni a CD lemezt vagy zajos lesz a hang.

1. A forrás gomb többszöri vagy a CD gomb egyszeri megnyomásával választhatja ki a CD üzemmódot.
2. Nyomja meg a kiadás gombot a CD ajtajának kinyitásához, helyezze a lemezt a CD-tálcára, majd nyomja meg ismét a kiadás gombot a CD ajtajának bezárásához. A készülék először beolvassa a CD lemezt, majd automatikusan elindítja a lejátszást.
3. Saját lejátszási lista létrehozása (CD és MP3-lemez esetében max. 20, WMA-lemez esetében max. 99 zeneszámot programozhat be)
 - a. CD-lejátszás üzemmódban először nyomja meg a leállítógombot, majd a program gombot a programozás elindításához.
 - b. A kijelzőn megjelenik a „PR__” felirat, a programozni kívánt zeneszámot válassza ki az előző/következő vagy a 10+/- gombbal, majd nyomja meg ismét a program gombot a megerősítéshez.
 - c. A kijelzőn ekkor a programozott zeneszám jelenik meg, majd a következő programozott zeneszám beállításaira ugrik. Például, a „009 PR 06” jelzés azt jelenti, hogy a 9. zeneszámot programozták be a 6. helyre.
 - d. Ismétlje meg a fenti B. és C. lépést a zeneszámok beállításához, amíg a kijelzőn meg nem jelenik a „FULL” (Megtelt) felirat.
 - e. A beprogramozott lejátszási lista lejátszása a lejátszás gombbal indítható el.
 - f. A beprogramozott lejátszási lista törléséhez nyomja meg kétszer a leállítógombot vagy vegye ki a CD lemezt.

4. CD-lejátszás közben a lejátszás, szüneteltetés, leállítás, némítás, ismétlés és véletlenszerű lejátszás, zeneszám-kiválasztás, EQ, gyors előre- és visszatekerés stb. funkció is használható. Ezen funkciók használatával kapcsolatban olvassa el a kézikönyv vonatkozó részét.

FM-rádió használata

Az FM-rádió hallgatása előtt ellenőrizze, hogy az FM-antenna csatlakozója megfelelően be van-e dugva a hátsó FM-aljzatba. A jobb FM-vétel érdekében húzza ki teljesen az antennát, és helyezze a készüléket ablak mellé.

1. **Automatikus keresés és rádióállomások mentése: Nyomja** meg többször a forrás gombot vagy a távvezérlő FM-gombját az FM üzemmódba lépéshez, tartsa lenyomva az automatikus keresés gombját vagy a távvezérlő vagy a felső panel leállítógombját 2 másodpercig az elérhető rádióállomások automatikus kereséséhez és mentéséhez. A készülék legfeljebb 50 mentett állomást tud tárolni.
2. **Mentett állomások kiválasztása:** Rádió üzemmódban nyomja meg a távvezérlőn vagy a készülék felső paneljén lévő előző vagy következő gombot a mentett állomások kiválasztásához.
3. **Manuális hangolás és automatikus keresés:** A hangolás +/- gomb rövid megnyomásával növelheti vagy csökkentheti a frekvenciát 0,05 MHz-cel, a léptetés az aktuális állomás frekvenciájáról indul. A gombot 2 másodpercig lenyomva tartva a rendszer elkezd keresni az elérhető FM-állomásokat a megfelelő irányba, majd ha elérhető állomást talál, automatikusan megáll, és elindítja a lejátszást.
4. **Manuális állomásmemória:** A hangolás +/- gombbal hangolhatja be a menteni kívánt kedvenc állomásait. Először nyomja meg a távvezérlő memóriagombját, az állomás számjegyei villogni kezdenek a kijelzőn, ekkor nyomja meg az előző vagy következő gombot azon memóriahely kiválasztásához, amelyre az állomást menteni kívánja, majd nyomja meg a memóriagombot a megerősítéshez. Ekkor mentésre kerül az aktuális FM-állomás. További állomások tárolásához ismétlje meg a fenti lépéseket.

Megjegyzés: A készülék csak az elérhető mentett állomásokat mutatja.

USB használata

A készülék USB-lejátszás funkciójával az USB-eszközökön tárolt zeneszámok játszhatók le. A lejátszás elindítása előtt másolja fel az összes MP3 formátumú zenefájlt az USB-eszkőre. A készülék legfeljebb 32 GB-os USB-eszközt támogat.

1. Az USB-lejátszás elindítása előtt győződjön meg arról, hogy az USB-kulcsot megfelelően csatlakoztatták az USB-aljzathoz. A forrás vagy az USB-gomb megnyomásával lépjen be USB üzemmódba. A készülék beolvassa a kulcsot, majd néhány másodperc után automatikusan elindítja a zenelejátszást.
2. USB üzemmódban a lejátszás, szüneteltetés, leállítás, némítás, ismétléses lejátszás, zeneszám-kiválasztás, EQ, gyors előre- és visszatekerés stb. funkció érhető el. Ezen funkciók használatával kapcsolatban olvassa el a kézikönyv vonatkozó részét.

Megjegyzések:

- a. USB-eszköz csatlakoztatásához nem javasoljuk USB-hosszabbítókábel használatát, ugyanis az átvitel közbeni audioadat-vesztesség zajt vagy szakaszos hangot okozhat.

- b. Előfordulhat, hogy nem minden MP3 formátumú zenefájl játszható le a készülékkel.
- c. A készülék legfeljebb 32 GB-os USB-eszközt támogat.
- d. Bizonyos USB-eszközök beolvasása hosszabb időt vehet igénybe, ez nem hibás működés.

Bluetooth használata

A készülék Bluetooth funkciója lehetővé teszi, hogy Bluetooth eszközéről zenét játszhasson le vezeték nélkül.

1. Nyomja meg többször a forrás gombot a Bluetooth üzemmód megnyitásához, Bluetooth üzemmódban a kijelzőn a „BT” felirat látható. Engedélyezze a Bluetooth funkciót és keressen elérhető eszközöket Bluetooth eszközén (ezzel kapcsolatban olvassa el az eszköz felhasználói kézikönyvét), majd ellenőrizze az elérhető Bluetooth eszközök listáját az eszközön.
2. Válassza ki a „BP MS40BT” lehetőséget, és párosítsa. A készülék rövid hangjelzéssel jelzi, ha a Bluetooth-párosítás sikeresen megtörtént,
3. A zenét Bluetooth eszközén kell kiválasztania és lejátszania, a készülék pedig lejátssza a továbbított hangot.
4. Az előző/következő gombbal választhatja ki az utolsó és következő zeneszámot lejátszás közben. A társított Bluetooth eszköz lecsatlakoztatásához tartsa lenyomva a lejátszás/szünet gombot 5 másodpercig.
5. Bluetooth üzemmódban a lejátszás/szünet, némítás, EQ stb. funkció érhető el. Ezen funkciók használatával kapcsolatban olvassa el a kézikönyv vonatkozó részét.

Megjegyzések:

- a. Nem biztos, hogy minden Bluetooth eszköz párosítható a készülékkel a különböző márkák és kivitelek miatt.
- b. A Bluetooth hatótávolsága 10 méter (akadályok nélkül).
- c. A készülék egyszerre csak egy Bluetooth-eszközhöz tud csatlakozni.
- d. Mielőtt másik eszközt párosítana, lépjen ki a jelenlegi Bluetooth-párosításból, ellenkező esetben a „BP MS40BT” lehetőség nem jelenik meg az eszközök listáján.

AUX IN / LINE IN / MP3 link és fejhallgató használata

Másik lejátszóról vagy forrásból történő vezetékes zenelejátszáshoz kövesse az alábbi lépéseket.

1. A mellékelt audiokábel (3,5 mm – 3,5 mm-es sztereó csatlakozó) egyik végét csatlakoztassa a készülék előlapján lévő AUX IN jack (3,5 mm-es, sztereó típusú) bemenetbe, a másik végét pedig a külső lejátszó (3,5 mm-es, sztereó típusú) vonalkimenetébe vagy fejhallgató-kimenetébe.
2. Indítsa el a kiválasztott zeneszám lejátszását a lejátszón, a hang a hangszórókból lesz hallható.
3. AUX IN üzemmódban a lejátszást a külső lejátszóeszköztől vezérelheti. A hangerő beállítását, a hangszínszabályozást és a némítást a készüléken végezze.

Fejhallgató: Csatlakoztassa a fejhallgató csatlakozóját az előlapon lévő fejhallgatóaljzatba, ekkor a készülék elnémul, és a hang a fejhallgatóból lesz hallható. A kívánt hangszintet a készüléken vagy a fejhallgatón állíthatja be.

Idő és ébresztés (ébredés lejátszása és automatikus lejátszás) beállítása

A készülék idő- és ébresztésbeállításával gondtalanul élvezheti a személyre szabott ébresztési időt, mivel a beállított időpontban automatikusan kedvenc zenéje szólalhat meg.

1. Óra beállítása: Készenléti üzemmódban, tartsa lenyomva a távvezérlő óra gombját néhány másodpercig a beállítás megnyitásához, ekkor a 24 órás időformátum villogni kezd a kijelzőn. Az előző és következő gombbal válasszon a 12/24 órás időformátumok között, majd nyomja meg ismét az óra gombot a kiválasztás megerősítéséhez. Az óra számjegyei villogni kezdenek a kijelzőn, az előző és következő gombbal állítsa be az órát, majd az óra gomb ismételt megnyomásával erősítse meg a kiválasztást. Ekkor a perc számjegyei kezdenek villogni a kijelzőn, az előző és következő gombbal állítsa be a percet, majd az óra gomb ismételt megnyomásával erősítse meg és fejezze be az időbeállítást.

2. Ébresztési idő beállítása: az időbeállítási felületen tartsa lenyomva a távvezérlő ébresztés gombját néhány másodpercig a beállítás elindításához, ekkor a „Radio” felirat villogni kezd a kijelzőn. Az előző és következő gombbal válasszon a lejátszási források között (FM-rádió/CD/USB), majd az ébresztés gomb ismételt megnyomásával erősítse meg a kiválasztást. Ezt követően a következő/előző és ébresztés gombbal állítsa be az ébresztési órát/percet és hangerőt.

Megjegyzések:

- a. Az idő- és ébredésbeállítás csak akkor elérhető, ha a készülék hálózati áramról üzemel. Áramkimaradás esetén a beállításokat újra meg kell adni.
- b. Az ébresztés sikeres beállítása után az „Alarm” (Ébredés) felirat jelenik meg a kijelzőn. Az ébresztés gomb készenléti üzemmódban való rövid megnyomásával kapcsolható ki az ébresztési beállítás, az ismételt megnyomásával pedig az ébresztési beállításokat tekintheti át.
- c. Az ébresztési időpont elérésekor a készülék automatikusan lejátssza a kiválasztott forrást (CD/FM-rádió/USB), a hangerő pedig fokozatosan erősödik a beállított hangerőig. Az ébresztés a bekapcsológombbal kapcsolható ki.

Hibaelhárítás

1. A készülék nem kapcsol be
 - a. Ellenőrizze, hogy az AC tápkábelt megfelelően csatlakoztatták-e a fali aljzathoz.
 - b. Ha a probléma továbbra is fennáll, forduljon a szervizközpontozhoz.
2. Nincs hang.
 - a. Próbálja meg beállítani a hangerőt.
 - b. Ellenőrizze, hogy a megfelelő lejátszási üzemmódot választotta-e ki.
 - c. Ha a probléma továbbra is fennáll, forduljon a szervizközpontozhoz.
3. A CD lemez nem olvasható, vagy szakaszos a hang lejátszás közben.
 - a. Cserélje ki a lemezt, és próbáljon ki egy másik CD/CD-R-RW/MP3 formátumú CD lemezt.
 - b. Ellenőrizze a CD lemezt, ha szennyezett vagy karcos, próbálja megtisztítani.
 - c. Ha a probléma továbbra is fennáll, forduljon a szervizközpontozhoz.

4. Háttérzaj hallható FM-rádió lejátszása közben.
 - a. Húzza ki teljesen az FM-antennát, és állítsa be az antenna irányát.
 - b. Helyezze a készüléket ablak mellé.
 - c. Próbáljon áthangolni egy másik FM-állomásra.
2. Akadozó hang Bluetooth üzemmódban való lejátszáskor.
 - a. Próbálja meg közelebb helyezni a Bluetooth eszközt a készülékhez.
 - b. Kapcsolja ki a Bluetooth funkciót, majd párosítsa újra az eszközöket.
3. A távvezérlő nem működik megfelelően.
 - a. Vigye közelebb és irányítsa közvetlenül a távvezérlő érzékelőjére a távvezérlőt.
 - b. Cserélje ki az elemeket újakra, mivel előfordulhat, hogy lemerültek.

Műszaki adatok

Áramforrás: Váltóáram, 230–240 V, 50/60 Hz

CD-kompatibilitás: CD/CD-R-RW/MP3

FM-frekvencia: 87,5–108,0 MHz

USB-teljesítmény: 5 V, 500 mA, 2.0-ás verzió, legfeljebb 32 GB-os tárolóeszköz támogatása

Bluetooth: V2.1+EDR, 10 méteres hatótávolság

RMS-teljesítmény: 2 x 50 W

Áramfogyasztás: 180 W

Áramfogyasztás készenléti állapotban: <0,5 W

(Megjegyzés: a fenti műszaki adatok előzetes bejelentés nélkül változhatnak.)



Competence Centre Audio

2N-Everpol Sp. z o.o.
ul. Puławska 403A
02-801 Warsaw, Poland
phone: +48 22 331 99 59
e-mail: info@everpol.pl
www.blaupunkt.com

W przypadku pytań lub problemów
prosimy o kontakt z naszym serwisem.

In case of questions or problems
please contact our service.

Tel. 00 48 22 331 99 53

E-mail: info@blaupunkt-audio.pl

Wszelkie prawa zastrzeżone. Wszystkie nazwy marek są zarejestrowanymi znakami towarowymi należącymi do odpowiednich podmiotów.
Dane i parametry techniczne mogą ulec zmianie bez wcześniejszego uprzedzenia.

All rights reserved. All brand names are registered trademarks of their respective owners. Specifications are subject to change without prior notice.

Enjoy it.