

# ADLER

EUROPE



## AD 7968

- |                                      |                                     |
|--------------------------------------|-------------------------------------|
| (GB) user manual - 3                 | (DE) bedienungsanweisung - 6        |
| (FR) mode d'emploi - 8               | (ES) manual de uso - 11             |
| (PT) manual de serviço - 13          | (LT) naudojimo instrukcija - 16     |
| (LV) lietošanas instrukcija - 18     | (EST) kasutusjuhend - 20            |
| (HU) felhasználói kézikönyv - 26     | (BS) upute za rad - 24              |
| (RO) Instrucțiunea de deservire - 22 | (CZ) návod k obsluze - 40           |
| (RU) инструкция обслуживания - 38    | (GR) οδηγίες χρήσεως - 30           |
| (MK) упатство за корисникот - 28     | (NL) handleiding - 33               |
| (SL) navodila za uporabo - 36        | (FI) manual ng pagtuturo - 45       |
| (PL) instrukcja obsługi - 63         | (IT) istruzioni operative - 51      |
| (HR) upute za uporabu - 56           | (SV) instruktionsbok - 47           |
| (DK) brugsanvisning - 54             | (UA) інструкція з експлуатації - 58 |
| (SR) Корисничко упутство - 61        | (SK) Používateľská príručka - 49    |
| (AR) دليل التعليمات - 72             | (BG) Инструкция за употреба - 69    |
| (AZ) Təlimat kitabçası - 72          | (ALB) manuali i perdoruesit - 75    |

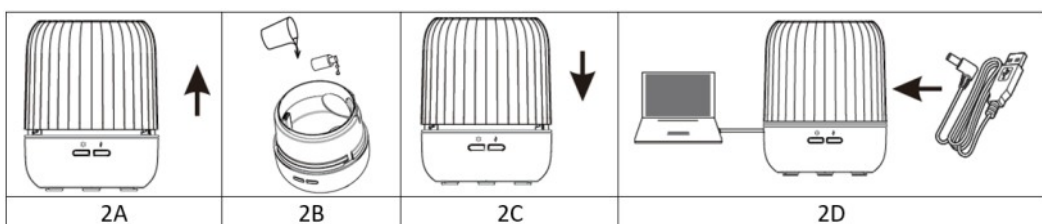
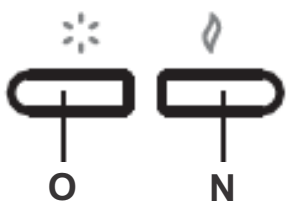
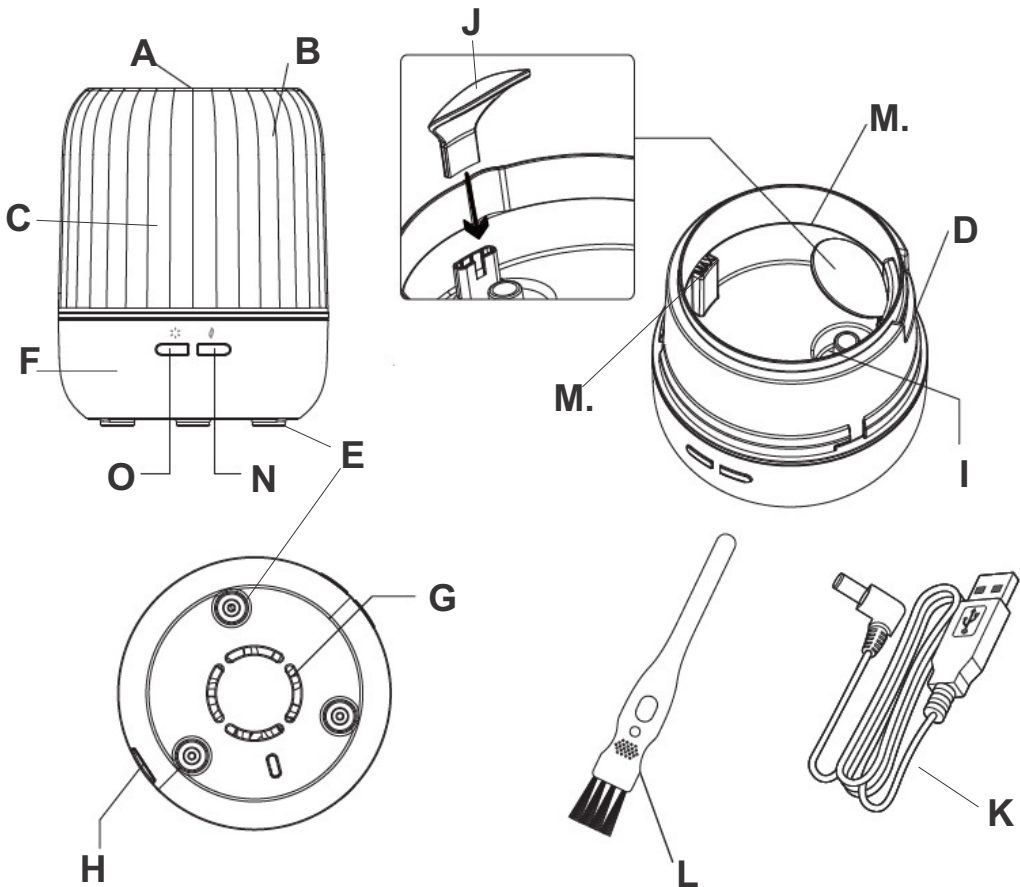

GENERAL SAFETY TERMS

IMPORTANT SAFETY INSTRUCTIONS READ CAREFULLY AND KEEP FOR FUTURE REFERENCE

1. Before using the device, read the user manual and follow the instructions contained therein. The manufacturer is not liable for damage caused by using the device contrary to its intended use or improper operation.
2. The device is for home use only. Do not use it for other purposes that are inconsistent with its intended use.
3. The device should only be connected to a 5V USB port.
4. Be especially careful when using the device when children are around. Do not allow children to play with the device and do not allow children or people unfamiliar with the device to use it.
5. **WARNING:** This equipment can be used by children over 8 years of age and persons with limited physical, sensory or mental abilities, or persons without experience or knowledge of the equipment, if it is carried out under the supervision of a person responsible for their safety or they have been given instructions on the safe use of the device and are aware of the dangers associated with its use. Children should not play with the equipment. Cleaning and user maintenance should not be performed by children, unless they are over 8 years of age and are supervised.
6. Always remove the plug from the power outlet after use.
7. Do not immerse the cord, plug or the entire device in water or any other liquid. Do not expose the device to weather conditions (rain, sun, etc.) or use it in high humidity conditions (bathrooms, damp mobile homes).
8. Periodically check the condition of the power cord. If the power cord is damaged, it should be replaced by a specialist repair facility in order to avoid a hazard.
9. Do not use the appliance with a damaged power cord or if it has been dropped or damaged in any other way or is not working properly. Do not repair the device yourself, as it may cause electric shock. Return the damaged device to the appropriate service center for inspection or repair. Any repairs may only be made by authorized service points. Improperly performed repair may result in serious danger to the user.
10. Place the appliance on a cool, stable, level surface, away from heating appliances such as an electric cooker, gas burner, etc.
11. Do not use the device near flammable materials.
12. Do not leave the device switched on unattended.
13. It is forbidden to insert fingers or any other objects into openings in the device casing.
14. Do not cover the discharge opening.
15. After finishing work, empty the device of water before storing it away.
16. Do not move the device when there is water in the internal tank.
17. Do not place any objects on the device.
18. The device should only be used with recommended fragrances. The use of other

substances may result in a toxic or fire hazard.

19. The device may only be used with efficient ventilation.

#### BEFORE FIRST USE

1. Keep in mind that high humidity levels can encourage the growth of biological organisms in the environment.
2. Do not allow the area around the device to become damp or wet. If moisture occurs, lower (reduce) the mist output. Do not allow absorbent materials such as carpets, curtains, tablecloths to get wet.
3. Place this device on a level surface. Do not place this product on a carpet, rug or other uneven place.
4. Do not place the device near electrical devices such as TV or sound equipment, etc. Do not let it spray directly on furniture, clothes or walls, etc.

#### PRINCIPLE OF OPERATION

Through the ultrasonic wave, the diffuser breaks the water and essential oil into fine particles, the resulting cold mist diffuses the fresh aroma.

#### WHICH OIL TO CHOOSE?

This aroma diffuser requires the use of water. There is no restriction on what kind of oil to add to the water, both essential oil/aroma oil/complex oils/fragrance water are suitable for use.

#### PRODUCT DESCRIPTION: AD7968 Ultrasonic Aroma Diffuser

- |                           |                      |                     |                   |
|---------------------------|----------------------|---------------------|-------------------|
| A. Mist outlet            | B. Lid               | C. Water tank       | D. Air outlet     |
| E. Legs                   | F. Base              | G. Air inlet        | H. USB port       |
| I. Atomizer ceramic plate | J. Anti-splash cover | K. USB cable        | L. Cleaning brush |
| M. MAX water level        | N. Power/Mist button | O. Backlight button |                   |

#### USEAGE

Place the device in the place of intended use and do not move it during use.

1. Place the device on a flat surface and remove the lid (B). (FIG.2A)
2. Connect the USB cable to the USB socket (H) on the base (F).
3. Fill the tank with tap water to the maximum water line. (FIG.2B)

Do not overfill the water tank (C) above the MAX level (M.), otherwise the mist production may be low.

Do not use hot water. Never refill water during operation. Pour the essential oil vertically into the water tank. (FIG.2B)

The recommended dose is 2-3 drops of aromatic oil for a 100 ml tank.

4. Attach the ANTI-splash cover (FIG. 1). Put the lid (B) on the base. (FIG. 2C)

Note: The cover must be closed to use the product.

5. Connect the USB cable: (FIG. 2D)

- to the USB power adapter you already have at home, then plug the power adapter into a power outlet  
or

to the USB input of the computer / power bank.

6. Two button operation:

Power/Mist Button (N):

- First press: continuous mist with alternating 7 RGB LED colors.
- Second press (double flash): intermittent mist generation (15 second pauses) with alternating 7 RGB LED colors.
- Third press: Turns off the device (mist generation and lighting stop simultaneously).

Backlight button (O):

- First press: 7 RGB LED colors alternating.
- Second press: constantly backlight with the last glowing color.
- Third press: imitating the natural light of a burning candle mode.

- Fourth press: Turn off the backlight.

7. If there is no water in the water tank (C), the diffuser will be turned off automatically.

8. The product cannot be used if there is no water in the tank (C).

NOTE: The mist concentration may vary slightly, which is normal. Different types of water, humidity, temperature and air velocity affect spray intensity.

9. Before replacing with another oil, please clean the device according to the maintenance instructions.

10. Never leave water in the tank (C) and disconnect the USB cable (K) when the device is not in use.

11. After working for a long time, turn off the device for 60 minutes to avoid damaging the ultrasonic wave atomizer, and then turn it on again.

## ACCIDENTAL LEAK

If you accidentally tip your device over while in use, follow these steps:

1. Turn off the power. Unplug the appliance and open the lid (B) to pour out all the remaining water from the water tank (C).
2. Gently shake the device to drain the internal water.
3. Air dry the device in a safe place for 24 hours.

## DESCALING

If there is limescale deposited in the aroma diffuser caused by water, you can add white vinegar to the water to dissolve the limescale, leave it for 20 minutes, then rinse with water. Then use a soft cloth to wipe off the water. Never use strong cleaning agents.

## TROUBLESHOOTING

If this product is not working normally, please follow these steps for self-troubleshooting before sending the return to the seller:

PROBLEM 1: The product automatically turns off in one second when the N spray button is turned on.

POSSIBLE CAUSE: Inadequate amount of water.

SOLUTION: Please add water to the water tank or drain if it exceeds the MAX level.

POSSIBLE CAUSE: The USB cable is not connected to the device.

SOLUTION: Make sure the USB cable is connected to the product and to the power source properly.

PROBLEM 2: No spray or abnormal spray

POSSIBLE CAUSE: Inadequate amount of water.

SOLUTION: Please add water to the water tank if there is not enough. If the water level inside the water tank is higher than the maximum water level mark, the mist will be sprayed irregularly, abnormally. Drain the water so that it is below the "MAX" level.

POSSIBLE CAUSE: The atomizer ceramic plate (I) is dirty.

SOLUTION: Please clean the water tank (C) and the ceramic atomizer plate (I).

POSSIBLE CAUSE: Lower air inlet holes (G) are dusty.

SOLUTION: If the air inlet holes (G) are dusty, the volume of air drawn in will be reduced significantly and the air momentum will not be enough to spray the mist. Clean the air intake.

PROBLEM 3: Leakage

POSSIBLE CAUSE: Top cover (B) is not closed properly.

SOLUTION: Close both covers securely.

POSSIBLE CAUSE: Room temperature is too low or humidity is too high.

SOLUTION: If the temperature or humidity of the working environment is too low or too high, mist and water drops will accumulate on the surface of the device. Turn off the device.



## CLEANING AND MAINTENANCE

Please clean the device according to the steps below after each use, change the water at least every 3 days:

1. When cleaning, disconnect the device from the power source.
2. Open the top cover (B), pour out all the remaining water from the water tank by gently shaking the device.
3. Dilute a little neutral kitchen detergent in warm water, then clean the appliance with the supplied brush (L).
4. If you notice dirt on the inside of the air outlet (D), remove the top cover (B) and clean it.
5. Please do not use medical diluent phenylethanol for maintenance, otherwise the product may be damaged.
6. If it is not used for a long time, pour out the remaining water from the water tank (C), and store it in a dry and cool place after cleaning.

Technical data:

Power supply: USB 5V  1A (5W)

Water tank volume: 100ml

Mist capacity: 18+/-6ml/hour

Ultrasonic frequency: 3.0MHz



To protect your environment: please separate carton boxes and plastic bags and dispose them in corresponding waste bins. Used appliance should be delivered to the dedicated collecting points due to hazardous components, which may affect the environment. **Do not dispose this appliance in the common waste bin.**

## DEUTSCH

### ALLGEMEINE SICHERHEITSBEDINGUNGEN WICHTIGE SICHERHEITSHINWEISE SORGFÄLTIG LESEN UND FÜR SPÄTERES NACHSCHLAGEN AUFBEWAHREN

1. Lesen Sie vor der Verwendung des Geräts die Bedienungsanleitung und befolgen Sie die darin enthaltenen Anweisungen. Der Hersteller haftet nicht für Schäden, die durch nicht bestimmungsgemäße Verwendung oder unsachgemäße Bedienung des Gerätes entstehen.
2. Das Gerät ist nur für den Heimgebrauch bestimmt. Verwenden Sie es nicht für andere Zwecke, die nicht mit der beabsichtigten Verwendung übereinstimmen.
3. Das Gerät sollte nur an einen 5-V-USB-Anschluss angeschlossen werden.
4. Seien Sie besonders vorsichtig, wenn Sie das Gerät verwenden, wenn Kinder in der Nähe sind. Lassen Sie Kinder nicht mit dem Gerät spielen und gestatten Sie Kindern oder Personen, die mit dem Gerät nicht vertraut sind, nicht, es zu benutzen.
5. **WARNUNG:** Dieses Gerät kann von Kindern über 8 Jahren und Personen mit eingeschränkten körperlichen, sensorischen oder geistigen Fähigkeiten oder Personen ohne Erfahrung oder Kenntnis des Geräts verwendet werden, wenn es unter Aufsicht einer dafür verantwortlichen Person durchgeführt wird ihre Sicherheit oder sie wurden im sicheren Umgang mit dem Gerät unterwiesen und sind sich der mit seiner Verwendung verbundenen Gefahren bewusst. Kinder sollten nicht mit dem Gerät spielen. Reinigung und Benutzerwartung sollten nicht von Kindern durchgeführt werden, es sei denn, sie sind älter als 8 Jahre und werden beaufsichtigt.
6. Ziehen Sie nach Gebrauch immer den Stecker aus der Steckdose.

7. Tauchen Sie das Kabel, den Stecker oder das gesamte Gerät nicht in Wasser oder andere Flüssigkeiten. Setzen Sie das Gerät keinen Witterungseinflüssen (Regen, Sonne usw.) aus und verwenden Sie es nicht in Umgebungen mit hoher Luftfeuchtigkeit (Badezimmer, feuchte Wohnmobile).
8. Überprüfen Sie regelmäßig den Zustand des Netzkabels. Wenn das Netzkabel beschädigt ist, sollte es von einer Fachwerkstatt ersetzt werden, um Gefahren zu vermeiden.
9. Verwenden Sie das Gerät nicht mit beschädigtem Netzkabel oder wenn es fallen gelassen oder auf andere Weise beschädigt wurde oder nicht ordnungsgemäß funktioniert. Reparieren Sie das Gerät nicht selbst, da dies zu Stromschlägen führen kann. Senden Sie das beschädigte Gerät zur Inspektion oder Reparatur an das entsprechende Servicecenter. Reparaturen dürfen nur von autorisierten Servicestellen durchgeführt werden. Unsachgemäß durchgeführte Reparaturen können zu ernsthaften Gefahren für den Benutzer führen.
10. Stellen Sie das Gerät auf eine kühle, stabile und ebene Oberfläche, entfernt von Heizgeräten wie Elektroherd, Gasbrenner usw.
11. Verwenden Sie das Gerät nicht in der Nähe von brennbaren Materialien.
12. Lassen Sie das Gerät nicht unbeaufsichtigt eingeschaltet.
13. Es ist verboten, Finger oder andere Gegenstände in Öffnungen des Gerätegehäuses einzuführen.
14. Decken Sie die Auswurföffnung nicht ab.
15. Entleeren Sie das Gerät nach Arbeitsende, bevor Sie es wegstellen.
16. Bewegen Sie das Gerät nicht, wenn sich Wasser im internen Tank befindet.
17. Stellen Sie keine Gegenstände auf das Gerät.
18. Das Gerät sollte nur mit empfohlenen Duftstoffen verwendet werden. Die Verwendung anderer Substanzen kann zu einer Gift- oder Brandgefahr führen.
19. Das Gerät darf nur bei wirksamer Belüftung verwendet werden.

#### VOR DEM ERSTEN GEBRAUCH

1. Denken Sie daran, dass eine hohe Luftfeuchtigkeit das Wachstum biologischer Organismen in der Umgebung fördern kann.
2. Lassen Sie den Bereich um das Gerät nicht feucht oder nass werden. Wenn Feuchtigkeit auftritt, verringern (verringern) Sie den Nebelausstoß. Saugfähige Materialien wie Teppiche, Gardinen, Tischdecken nicht nass werden lassen.
3. Stellen Sie dieses Gerät auf eine ebene Fläche. Stellen Sie dieses Produkt nicht auf Teppiche, Vorleger oder andere unebene Stellen.
4. Stellen Sie das Gerät nicht in der Nähe von elektrischen Geräten wie Fernsehern oder Tonanlagen usw. auf. Lassen Sie es nicht direkt auf Möbel, Kleidung oder Wände usw. sprühen.

#### FUNKTIONSPRINZIP

Durch die Ultraschallwelle bricht der Diffusor das Wasser und das ätherische Öl in feine Partikel, der entstehende kalte Nebel verbreitet das frische Aroma.

#### WELCHES ÖL WÄHLEN?

Dieser Aromadiffusor erfordert die Verwendung von Wasser. Es gibt keine Einschränkung, welche Art von Öl dem Wasser hinzugefügt werden soll, sowohl ätherische Öle/Aromaöle/komplexe Öle/Duftwasser sind für die Verwendung geeignet.

#### PRODUKTBESCHREIBUNG: AD7968 Ultraschall-Aromadiffusor

- |                                  |                          |                                 |                     |
|----------------------------------|--------------------------|---------------------------------|---------------------|
| A. Nebelauslass                  | B. Deckel                | C. Wassertank                   | D. Luftauslass      |
| E. Beine                         | F. Basis                 | G. Lufteinlass                  | H. USB-Anschluss    |
| I. Keramikplatte des Zerstäubers | J. Spritzschutzabdeckung | K. USB-Kabel                    | L. Reinigungsbürste |
| M. MAX. Wasserstand              | N. Power/Nebel-Taste     | O. Hintergrundbeleuchtungstaste |                     |

#### VERWENDUNG

Stellen Sie das Gerät am vorgesehenen Einsatzort auf und bewegen Sie es während des Gebrauchs nicht.

1. Stellen Sie das Gerät auf eine ebene Fläche und entfernen Sie den Deckel (B). (ABB. 2A)
2. Verbinden Sie das USB-Kabel mit der USB-Buchse (H) an der Basis (F).
3. Füllen Sie den Tank mit Leitungswasser bis zur maximalen Wasserlinie. (ABB. 2B)  
Überfüllen Sie den Wassertank (C) nicht über das MAX-Niveau (M.), da sonst die Nebelproduktion gering sein kann.  
Verwenden Sie kein heißes Wasser. Füllen Sie niemals während des Betriebs Wasser nach. Gießen Sie das ätherische Öl senkrecht in den Wassertank. (ABB. 2B)  
Die empfohlene Dosis beträgt 2-3 Tropfen Aromaöl für einen 100-ml-Tank.
4. Bringen Sie die Spritzschutzabdeckung an (ABB. 1). Setzen Sie den Deckel (B) auf die Basis. (ABB. 2C)  
Hinweis: Die Abdeckung muss geschlossen sein, um das Produkt zu verwenden.
5. Schließen Sie das USB-Kabel an: (ABB. 2D)
  - an das USB-Netzteil, das Sie bereits zu Hause haben, und stecken Sie das Netzteil dann in eine Steckdose oder
  - an den USB-Eingang des Computers / der Powerbank.
6. Zwei-Tasten-Betrieb: Power/Nebel-Taste (N):
  - Erster Druck: kontinuierlicher Nebel mit abwechselnd 7 RGB-LED-Farben.
  - Zweites Drücken (Doppelblitz): Intermittierende Nebelerzeugung (15 Sekunden Pause) mit abwechselnd 7 RGB-LED-Farben.

- Drittes Drücken: Schaltet das Gerät aus (Nebelerzeugung und Beleuchtung stoppen gleichzeitig).
- Hintergrundbeleuchtungstaste (O):
- Erster Druck: 7 RGB-LED-Farben im Wechsel.
- Zweites Drücken: ständige Hintergrundbeleuchtung mit der zuletzt leuchtenden Farbe.
- Drittes Drücken: Imitiert das natürliche Licht einer brennenden Kerze.
- Viertes Drücken: Schalten Sie die Hintergrundbeleuchtung aus.
- 7. Befindet sich kein Wasser im Wassertank (C), wird der Diffusor automatisch ausgeschaltet.
- 8. Das Produkt kann nicht verwendet werden, wenn sich kein Wasser im Tank (C) befindet.
- HINWEIS: Die Nebelkonzentration kann leicht variieren, was normal ist. Unterschiedliche Wasserarten, Feuchtigkeit, Temperatur und Luftgeschwindigkeit beeinflussen die Sprühintensität.
- 9. Reinigen Sie das Gerät vor dem Austausch mit einem anderen Öl bitte gemäß den Wartungsanweisungen.
- 10. Lassen Sie niemals Wasser im Tank (C) und trennen Sie das USB-Kabel (K), wenn das Gerät nicht verwendet wird.
- 11. Schalten Sie das Gerät nach längerem Arbeiten für 60 Minuten aus, um eine Beschädigung des Ultraschallzerstäubers zu vermeiden, und schalten Sie es dann wieder ein.

#### VERSEHENTLICHES LECK

Wenn Sie Ihr Gerät während des Gebrauchs versehentlich umkippen, gehen Sie folgendermaßen vor:

1. Schalten Sie das Gerät aus. Trennen Sie das Gerät vom Stromnetz und öffnen Sie den Deckel (B), um das restliche Wasser aus dem Wassertank (C) auszugießen.
2. Schütteln Sie das Gerät vorsichtig, um das interne Wasser abzulassen.
3. Lassen Sie das Gerät 24 Stunden lang an einem sicheren Ort an der Luft trocknen.

#### ENTKALKEN

Wenn sich aufgrund von Wasser Kalk im Aromadiffusor abgelagert hat, können Sie dem Wasser weißen Essig hinzufügen, um den Kalk aufzulösen, 20 Minuten einwirken lassen und dann mit Wasser abspülen. Verwenden Sie dann ein weiches Tuch, um das Wasser abzuwischen. Verwenden Sie niemals scharfe Reinigungsmittel.

#### FEHLERBEHEBUNG

Wenn dieses Produkt nicht normal funktioniert, befolgen Sie bitte diese Schritte zur Selbstbehebung, bevor Sie die Rücksendung an den Verkäufer senden:

**PROBLEM 1:** Das Produkt schaltet sich automatisch in einer Sekunde aus, wenn die N-Spray-Taste eingeschaltet wird.

**MOGLICHE URSACHE:** Zu wenig Wasser.

**LÖSUNG:** Bitte füllen Sie Wasser in den Wassertank oder lassen Sie es ab, wenn es das MAX-Niveau überschreitet.

**MOGLICHE URSACHE:** Das USB-Kabel ist nicht mit dem Gerät verbunden.

**LÖSUNG:** Stellen Sie sicher, dass das USB-Kabel richtig mit dem Produkt und der Stromquelle verbunden ist.

**PROBLEM 2:** Kein Spray oder anormales Spray

**MOGLICHE URSACHE:** Zu wenig Wasser.

**LÖSUNG:** Bitte füllen Sie Wasser in den Wassertank, wenn nicht genug vorhanden ist. Wenn der Wasserstand im Wassertank höher als die maximale Wasserstandsmarkierung ist, wird der Nebel unregelmäßig und anormal versprüht. Lassen Sie das Wasser ab, bis es unter dem Füllstand „MAX“ steht.

**MOGLICHE URSACHE:** Die Keramikplatte des Zerstäubers (I) ist verschmutzt.

**LÖSUNG:** Bitte reinigen Sie den Wassertank (C) und die keramische Zerstäuberplatte (I).

**MOGLICHE URSACHE:** Die unteren Lufteinlassöffnungen (G) sind staubig.

**LÖSUNG:** Wenn die Lufteinlassöffnungen (G) staubig sind, wird das angesaugte Luftvolumen erheblich reduziert und der Luftimpuls reicht nicht aus, um den Nebel zu versprühen. Reinigen Sie den Lufteinlass.

**PROBLEM 3:** Leckage

**MOGLICHE URSACHE:** Die obere Abdeckung (B) ist nicht richtig geschlossen.

**LÖSUNG:** Schließen Sie beide Abdeckungen fest.

**MOGLICHE URSACHE:** Die Raumtemperatur ist zu niedrig oder die Luftfeuchtigkeit zu hoch.

**LÖSUNG:** Wenn die Temperatur oder Luftfeuchtigkeit der Arbeitsumgebung zu niedrig oder zu hoch ist, sammeln sich Nebel und Wassertropfen auf der Oberfläche des Geräts an. Schalten Sie das Gerät aus.



#### REINIGUNG UND INSTANDHALTUNG

Bitte reinigen Sie das Gerät nach jedem Gebrauch gemäß den folgenden Schritten, wechseln Sie das Wasser mindestens alle 3 Tage:

1. Trennen Sie das Gerät während der Reinigung von der Stromquelle.
2. Öffnen Sie die obere Abdeckung (B), gießen Sie das restliche Wasser aus dem Wassertank, indem Sie das Gerät leicht schütteln.
3. Verdünnen Sie ein wenig neutrales Küchenreinigungsmittel mit warmem Wasser und reinigen Sie das Gerät dann mit der mitgelieferten Bürste (L).
4. Wenn Sie Schmutz auf der Innenseite des Luftaustlasses (D) bemerken, entfernen Sie die obere Abdeckung (B) und reinigen Sie sie.
5. Bitte verwenden Sie kein medizinisches Verdünnungsmittel Phenylethanol zur Pflege, da das Produkt sonst beschädigt werden kann.
6. Wenn es längere Zeit nicht benutzt wird, gießen Sie das restliche Wasser aus dem Wassertank (C) aus und bewahren Sie es nach der Reinigung an einem trockenen und kühlen Ort auf.

#### Technische Daten:

Stromversorgung: USB 5V  1A (5W)

Wassertankvolumen: 100 ml  
Ultraschallfrequenz: 3,0 MHz

Nebelkapazität: 18 +/- 6 ml/Stunde



Den Pappkarton im Altpapier entsorgen. Polyäthylenbeutel (PE) in dem Behälter für Kunststoff entsorgen. Das abgenutzte Gerät zum Recycling zu einer offiziellen Sammelstelle bringen, da es gefährliche Substanzen enthält, die die Umwelt gefährden können. Das Gerät sollte in einer Form abgegeben werden, die eine weitere Nutzung unmöglich macht. Wenn es Batterien enthält, sollten diese rausgenommen und separat an einer Sammelstelle abgegeben werden. Das Gerät darf nicht in den Hausmüll rausgeworfen werden!!

### FRANÇAIS

## CONDITIONS GÉNÉRALES DE SÉCURITÉ CONSIGNES DE SÉCURITÉ IMPORTANTES À LIRE ATTENTIVEMENT ET À CONSERVER POUR RÉFÉRENCE ULTÉRIEURE

1. Avant d'utiliser l'appareil, lisez le manuel d'utilisation et suivez les instructions qu'il contient. Le fabricant n'est pas responsable des dommages causés par une utilisation de l'appareil contraire à l'usage prévu ou par un fonctionnement incorrect.



2. L'appareil est destiné à un usage domestique uniquement. Ne l'utilisez pas à d'autres fins incompatibles avec l'utilisation prévue.
3. L'appareil ne doit être connecté qu'à un port USB 5V.
4. Soyez particulièrement prudent lorsque vous utilisez l'appareil en présence d'enfants. Ne laissez pas les enfants jouer avec l'appareil et ne laissez pas les enfants ou les personnes non familiarisées avec l'appareil l'utiliser.
5. **AVERTISSEMENT** : Cet équipement peut être utilisé par des enfants de plus de 8 ans et des personnes ayant des capacités physiques, sensorielles ou mentales limitées, ou des personnes sans expérience ou connaissance de l'équipement, s'il est effectué sous la supervision d'une personne responsable de leur sécurité ou s'ils ont reçu des instructions sur l'utilisation en toute sécurité de l'appareil et sont conscients des dangers liés à son utilisation. Les enfants ne doivent pas jouer avec l'équipement. Le nettoyage et l'entretien par l'utilisateur ne doivent pas être effectués par des enfants, sauf s'ils ont plus de 8 ans et sont surveillés.
6. Retirez toujours la fiche de la prise de courant après utilisation.
7. Ne plongez pas le cordon, la fiche ou l'ensemble de l'appareil dans l'eau ou tout autre liquide. N'exposez pas l'appareil aux intempéries (pluie, soleil, etc.) et ne l'utilisez pas dans des conditions d'humidité élevée (salles de bains, mobil-homes humides).
8. Vérifiez périodiquement l'état du cordon d'alimentation. Si le cordon d'alimentation est endommagé, il doit être remplacé par un centre de réparation spécialisé afin d'éviter tout danger.
9. N'utilisez pas l'appareil avec un cordon d'alimentation endommagé ou s'il est tombé ou endommagé de toute autre manière ou s'il ne fonctionne pas correctement. Ne réparez pas l'appareil vous-même, car cela pourrait provoquer un choc électrique. Retournez l'appareil endommagé au centre de service approprié pour inspection ou réparation. Toute réparation ne peut être effectuée que par des points de service agréés. Une réparation mal effectuée peut entraîner un grave danger pour l'utilisateur.
10. Placez l'appareil sur une surface fraîche, stable et plane, à l'écart des appareils de chauffage tels qu'une cuisinière électrique, un brûleur à gaz, etc.
11. N'utilisez pas l'appareil à proximité de matériaux inflammables.
12. Ne laissez pas l'appareil allumé sans surveillance.
13. Il est interdit d'insérer les doigts ou tout autre objet dans les ouvertures du boîtier de l'appareil.
14. Ne couvrez pas l'ouverture de décharge.
15. Une fois le travail terminé, videz l'eau de l'appareil avant de le ranger.
16. Ne déplacez pas l'appareil lorsqu'il y a de l'eau dans le réservoir interne.
17. Ne placez aucun objet sur l'appareil.
18. L'appareil ne doit être utilisé qu'avec les parfums recommandés. L'utilisation d'autres substances peut entraîner un risque toxique ou d'incendie.
19. L'appareil ne doit être utilisé qu'avec une ventilation efficace.

#### AVANT LA PREMIÈRE UTILISATION

1. Gardez à l'esprit que des niveaux d'humidité élevés peuvent favoriser la croissance d'organismes biologiques dans l'environnement.
2. Ne laissez pas la zone autour de l'appareil devenir humide ou mouillée. En cas d'humidité, diminuez (réduisez) la sortie de brouillard. Ne laissez pas les matériaux absorbants tels que les tapis, les rideaux, les nappes se mouiller.
3. Placez cet appareil sur une surface plane. Ne placez pas ce produit sur un tapis, un tapis ou tout autre endroit inégal.
4. Ne placez pas l'appareil à proximité d'appareils électriques tels qu'un téléviseur ou un équipement audio, etc. Ne le laissez pas pulvériser directement sur les meubles, les vêtements ou les murs, etc.

## PRINCIPE D'OPÉRATION

Grâce à l'onde ultrasonique, le diffuseur brise l'eau et l'huile essentielle en fines particules, la brume froide qui en résulte diffuse l'arôme frais.

## QUELLE HUILE CHOISIR ?

Ce diffuseur d'arôme nécessite l'utilisation d'eau. Il n'y a aucune restriction sur le type d'huile à ajouter à l'eau, les huiles essentielles/huiles aromatiques/huiles complexes/eau parfumée conviennent à l'utilisation.

## DESCRIPTION DU PRODUIT : AD7968 Diffuseur d'arômes à ultrasons

A. Buse de brumisation	B. Couvercle	C. Réservoir d'eau	D. Sortie d'air
E. Jambes	F. Base	G. Entrée d'air	H. Port USB
I. Plaque en céramique de l'atomiseur	J. Couvercle anti-éclaboussures	K. Câble USB	L. Brosse de nettoyage
M. Niveau d'eau MAX	N. Bouton Power/Mist	O. Bouton de rétroéclairage	

## UTILISATION

Placez l'appareil dans le lieu d'utilisation prévu et ne le déplacez pas pendant l'utilisation.

1. Placez l'appareil sur une surface plane et retirez le couvercle (B). (FIG.2A)
  2. Connectez le câble USB à la prise USB (H) sur la base (F).
  3. Remplissez le réservoir avec de l'eau du robinet jusqu'à la ligne d'eau maximale. (FIG.2B)
- Ne remplissez pas trop le réservoir d'eau (C) au-dessus du niveau MAX (M), sinon la production de brouillard pourrait être faible. Ne pas utiliser d'eau chaude. Ne remplissez jamais d'eau pendant le fonctionnement. Versez l'huile essentielle verticalement dans le réservoir d'eau. (FIG.2B)

La dose recommandée est de 2-3 gouttes d'huile aromatique pour un réservoir de 100 ml.

4. Fixez le couvercle ANTI-éclaboussures (FIG. 1). Placez le couvercle (B) sur la base. (FIGURE 2C)

Remarque : Le couvercle doit être fermé pour utiliser le produit.

5. Branchez le câble USB : (FIG. 2D)

- à l'adaptateur secteur USB que vous avez déjà à la maison, puis branchez l'adaptateur secteur sur une prise de courant ou alors

- à l'entrée USB de l'ordinateur / power bank.

6. Fonctionnement à deux boutons :

Bouton Marche/Brume (N) :

- Première pression : brumisation continue avec alternance de 7 couleurs de LED RVB.

- Deuxième pression (double flash) : génération de brume intermittente (pauses de 15 secondes) avec alternance de 7 couleurs de LED RVB.

- Troisième appui : éteint l'appareil (génération de brumisation et arrêt de l'éclairage simultanément).

Bouton de rétroéclairage (O) :

- Premier appui : 7 couleurs de LED RVB en alternance.

- Deuxième pression : rétro-éclairage constant avec la dernière couleur rougeoyante.

- Troisième pression : imitant la lumière naturelle d'un mode bougie allumée.

- Quatrième appui : Éteint le rétroéclairage.

7. S'il n'y a pas d'eau dans le réservoir d'eau (C), le diffuseur s'éteindra automatiquement.

8. Le produit ne peut pas être utilisé s'il n'y a pas d'eau dans le réservoir (C).

REMARQUE : La concentration de brouillard peut varier légèrement, ce qui est normal. Différents types d'eau, d'humidité, de température et de vitesse de l'air affectent l'intensité de la pulvérisation.

9. Avant de remplacer par une autre huile, veuillez nettoyer l'appareil conformément aux instructions d'entretien.

10. Ne laissez jamais d'eau dans le réservoir (C) et débranchez le câble USB (K) lorsque l'appareil n'est pas utilisé.

11. Après avoir travaillé pendant une longue période, éteignez l'appareil pendant 60 minutes pour éviter d'endommager l'atomiseur à ondes ultrasonores, puis rallumez-le.

## FUITE ACCIDENTELLE

Si vous renversez accidentellement votre appareil pendant son utilisation, suivez ces étapes :

1. Coupez l'alimentation. Débranchez l'appareil et ouvrez le couvercle (B) pour vider toute l'eau restante du réservoir d'eau (C).
2. Secouez doucement l'appareil pour vider l'eau interne.
3. Séchez l'appareil à l'air libre dans un endroit sûr pendant 24 heures.

## DÉTARTRAGE

S'il y a du calcaire déposé dans le diffuseur d'arôme causé par l'eau, vous pouvez ajouter du vinaigre blanc à l'eau pour dissoudre le calcaire, laissez-le pendant 20 minutes, puis rincez à l'eau. Utilisez ensuite un chiffon doux pour essuyer l'eau. N'utilisez jamais de détergents puissants.

## DÉPANNAGE

Si ce produit ne fonctionne pas normalement, veuillez suivre ces étapes d'auto-dépannage avant d'envoyer le retour au vendeur :

PROBLÈME 1 : Le produit s'éteint automatiquement en une seconde lorsque le bouton de pulvérisation N est activé.

CAUSE POSSIBLE : Quantité d'eau insuffisante.

SOLUTION : Veuillez ajouter de l'eau dans le réservoir d'eau ou vidanger s'il dépasse le niveau MAX.

CAUSE POSSIBLE : Le câble USB n'est pas connecté à l'appareil.

SOLUTION : Assurez-vous que le câble USB est correctement connecté au produit et à la source d'alimentation.

PROBLÈME 2 : Pas de pulvérisation ou pulvérisation anormale

CAUSE POSSIBLE : Quantité d'eau insuffisante.

SOLUTION : Veuillez ajouter de l'eau dans le réservoir d'eau s'il n'y en a pas assez. Si le niveau d'eau à l'intérieur du réservoir d'eau est supérieur au repère de niveau d'eau maximum, le brouillard sera pulvérisé de manière irrégulière, anormale. Videz l'eau pour qu'elle soit en dessous du niveau "MAX".

CAUSE POSSIBLE : La plaque en céramique de l'atomiseur (I) est sale.

SOLUTION : Veuillez nettoyer le réservoir d'eau (C) et la plaque de pulvérisation en céramique (I).

CAUSE POSSIBLE : Les orifices d'entrée d'air inférieurs (G) sont poussiéreux.

SOLUTION : Si les orifices d'entrée d'air (G) sont poussiéreux, le volume d'air aspiré sera considérablement réduit et le débit d'air ne sera pas suffisant pour pulvériser le brouillard. Nettoyez la prise d'air.

PROBLÈME 3 : Fuite

CAUSE POSSIBLE : Le capot supérieur (B) n'est pas correctement fermé.

SOLUTION : Fermez bien les deux couvercles.

CAUSE POSSIBLE : La température ambiante est trop basse ou l'humidité est trop élevée.

SOLUTION : Si la température ou l'humidité de l'environnement de travail est trop basse ou trop élevée, de la brume et des gouttes d'eau s'accroissent à la surface de l'appareil. Éteignez l'appareil.

## NETTOYAGE ET ENTRETIEN

Veuillez nettoyer l'appareil selon les étapes ci-dessous après chaque utilisation, changer l'eau au moins tous les 3 jours :

1. Lors du nettoyage, débranchez l'appareil de la source d'alimentation.
2. Ouvrez le capot supérieur (B), versez toute l'eau restante du réservoir d'eau en secouant doucement l'appareil.
3. Diluez un peu de détergent de cuisine neutre dans de l'eau tiède, puis nettoyez l'appareil avec la brosse fournie (L).
4. Si vous remarquez de la saleté à l'intérieur de la sortie d'air (D), retirez le couvercle supérieur (B) et nettoyez-le.
5. Veuillez ne pas utiliser de diluant médical phényléthanol pour l'entretien, sinon le produit pourrait être endommagé.
6. S'il n'est pas utilisé pendant une longue période, videz l'eau restante du réservoir d'eau (C) et rangez-le dans un endroit sec et frais après le nettoyage.



Données techniques:

Alimentation : USB 5V  1A (5W)

Volume du réservoir d'eau : 100 ml

Capacité de brumisation : 18+/-6ml/heure

Fréquence ultrasonique : 3,0 Mhz



Respect de l'environnement. Nous vous prions de bien vouloir trier les emballages en carton ainsi que les sachets plastiques (en polyéthylène). L'appareil usagé ne doit pas être jeté à la poubelle mais remis au point de collecte prévu à cet effet car il contient des éléments pouvant être nocifs pour l'environnement. L'appareil électrique doit être remis de manière à limiter au maximum une éventuelle utilisation ultérieure. Si l'appareil contient des piles, il faut les retirer et les remettre à un autre point de collecte.

Ne pas jeter l'appareil dans une poubelle de déchets ménagers !!!

## ESPAÑOL

### CONDICIONES GENERALES DE SEGURIDAD INSTRUCCIONES IMPORTANTES DE SEGURIDAD LEA CUIDADOSAMENTE Y CONSERVE PARA FUTURAS CONSULTAS

1. Antes de utilizar el dispositivo, lea el manual del usuario y siga las instrucciones contenidas en el mismo. El fabricante no se hace responsable de los daños causados por el uso del dispositivo de forma contraria a su uso previsto o por un funcionamiento inadecuado.
2. El dispositivo es solo para uso doméstico. No lo utilice para otros fines que sean incompatibles con el uso previsto.
3. El dispositivo solo debe conectarse a un puerto USB de 5V.
4. Tenga especial cuidado cuando utilice el dispositivo cuando haya niños cerca. No permita que los niños jueguen con el dispositivo y no permita que lo utilicen niños o personas que no estén familiarizadas con el dispositivo.
5. **ADVERTENCIA:** Este equipo puede ser utilizado por niños mayores de 8 años y personas con capacidades físicas, sensoriales o mentales limitadas, o personas sin experiencia o conocimiento del equipo, si se realiza bajo la supervisión de una persona responsable de su seguridad o se les han dado instrucciones sobre el uso seguro del dispositivo y son conscientes de los peligros asociados con su uso. Los niños no deben jugar con el equipo. La limpieza y el mantenimiento del usuario no deben ser realizados por niños, a menos que sean mayores de 8 años y estén supervisados.
6. Retire siempre el enchufe de la toma de corriente después de su uso.
7. No sumerja el cable, el enchufe ni todo el dispositivo en agua ni en ningún otro líquido. No exponga el dispositivo a las condiciones climáticas (lluvia, sol, etc.) ni lo utilice en condiciones de alta humedad (baños, casas rodantes húmedas).
8. Verifique periódicamente el estado del cable de alimentación. Si el cable de

alimentación está dañado, debe ser reemplazado por un centro de reparación especializado para evitar riesgos.

9. No utilice el aparato con un cable de alimentación dañado o si se ha caído o dañado de alguna otra forma o si no funciona correctamente. No repare el dispositivo usted mismo, ya que puede provocar una descarga eléctrica. Devuelva el dispositivo dañado al centro de servicio adecuado para su inspección o reparación. Las reparaciones solo pueden ser realizadas por puntos de servicio autorizados. La reparación realizada incorrectamente puede resultar en un grave peligro para el usuario.

10. Coloque el aparato en una superficie nivelada, estable y fresca, lejos de aparatos de calefacción como cocinas eléctricas, quemadores de gas, etc.

11. No utilice el dispositivo cerca de materiales inflamables.

12. No deje el dispositivo encendido desatendido.

13. Está prohibido introducir los dedos o cualquier otro objeto en las aberturas de la carcasa del dispositivo.

14. No cubra la abertura de descarga.

15. Después de terminar el trabajo, vacíe el dispositivo de agua antes de guardarlo.

16. No mueva el dispositivo cuando haya agua en el tanque interno.

17. No coloque ningún objeto sobre el dispositivo.

18. El dispositivo solo debe usarse con las fragancias recomendadas. El uso de otras sustancias puede resultar en un peligro tóxico o de incendio.

19. El dispositivo solo puede usarse con ventilación eficiente.

#### ANTES DEL PRIMER USO

1. Tenga en cuenta que los altos niveles de humedad pueden fomentar el crecimiento de organismos biológicos en el medio ambiente.

2. No permita que el área alrededor del dispositivo se humedezca o moje. Si se produce humedad, baje (reduzca) la salida de niebla. No permita que los materiales absorbentes como alfombras, cortinas, manteles se mojen.

3. Coloque este dispositivo en una superficie nivelada. No coloque este producto sobre una alfombra, moqueta u otro lugar irregular.

4. No coloque el dispositivo cerca de aparatos eléctricos como televisores o equipos de sonido, etc. No permita que rocíe directamente sobre muebles, ropa o paredes, etc.

#### PRINCIPIO DE FUNCIONAMIENTO

A través de la onda ultrasónica, el difusor rompe el agua y el aceite esencial en partículas finas, la niebla fría resultante difunde el aroma fresco.

#### ¿QUÉ ACEITE ELEGIR?

Este difusor de aroma requiere el uso de agua. No hay restricciones sobre qué tipo de aceite agregar al agua, ambos aceites esenciales/aceites aromáticos/aceites complejos/aguas aromáticas son adecuados para su uso.

#### DESCRIPCIÓN DEL PRODUCTO: Difusor de aroma ultrasónico Ad7968

A. Salida de niebla

B. Tap

C. Tanque de agua

D. Salida de aire

E. Patas

F. Base

G. Entrada de aire

H. Puerto USB

I. Placa de cerámica del atomizador

J. Cubierta antisalpicaduras

K. Cable USB

L. Cepillo de limpieza

M. Nivel MÁX. de agua

N. Botón de encendido/niebla

O. Botón de retroiluminación

#### USO

Coloque el dispositivo en el lugar de uso previsto y no lo mueva durante el uso.

1. Coloque el dispositivo sobre una superficie plana y retire la tapa (B). (FIG. 2A)

2. Conecte el cable USB a la toma USB (H) en la base (F).

3. Llene el tanque con agua del grifo hasta la línea de agua máxima. (FIG. 2B)

No llene demasiado el tanque de agua (C) por encima del nivel MAX (M.), de lo contrario, la producción de niebla puede ser baja.

No use agua caliente. Nunca rellene agua durante el funcionamiento. Vierta el aceite esencial verticalmente en el tanque de agua. (FIG. 2B)

La dosis recomendada es de 2-3 gotas de aceite aromático para un depósito de 100 ml.

4. Coloque la cubierta ANTI-salpicaduras (FIG. 1). Coloque la tapa (B) en la base. (FIG. 2C)

Nota: La cubierta debe estar cerrada para usar el producto.

5. Conecte el cable USB: (FIG. 2D)

- al adaptador de corriente USB que ya tiene en casa, luego conecte el adaptador de corriente a una toma de corriente

o  
- a la entrada USB del ordenador/power bank.

6. Operación con dos botones:

Botón de encendido/niebla (N):

- Primera pulsación: niebla continua con alternancia de 7 colores LED RGB.

- Segunda pulsación (doble destello): generación de niebla intermitente (pausas de 15 segundos) con alternancia de 7 colores LED RGB.

- Tercera pulsación: Apaga el dispositivo (la generación de niebla y la iluminación se detienen simultáneamente).

Botón de retroiluminación (O):

- Primera pulsación: 7 colores LED RGB alternados.

- Segunda pulsación: retroiluminación constante con el último color brillante.

- Tercera pulsación: imitando la luz natural de una vela encendida.

- Cuarta pulsación: apaga la retroiluminación.

7. Si no hay agua en el tanque de agua (C), el difusor se apagará automáticamente.

8. El producto no se puede utilizar si no hay agua en el depósito (C).

NOTA: La concentración de niebla puede variar ligeramente, lo cual es normal. Los diferentes tipos de agua, humedad, temperatura y velocidad del aire afectan la intensidad del rociado.

9. Antes de reemplazarlo con otro aceite, limpie el dispositivo de acuerdo con las instrucciones de mantenimiento.

10. Nunca deje agua en el tanque (C) y desconecte el cable USB (K) cuando el dispositivo no esté en uso.

11. Después de trabajar durante mucho tiempo, apague el dispositivo durante 60 minutos para evitar dañar el atomizador de ondas ultrasónicas y luego vuelva a encenderlo.

#### FUGA ACCIDENTAL

Si accidentalmente vuelca su dispositivo mientras está en uso, siga estos pasos:

1. Apague la alimentación. Desenchufe el aparato y abra la tapa (B) para verter toda el agua restante del depósito de agua (C).
2. Agite suavemente el dispositivo para drenar el agua interna.
3. Seque el dispositivo al aire en un lugar seguro durante 24 horas.

#### DESCALCIFICACIÓN

Si hay depósitos de cal en el difusor de aroma causados por el agua, puede agregar vinagre blanco al agua para disolver la cal, dejar actuar durante 20 minutos y luego enjuagar con agua. Luego use un paño suave para limpiar el agua. Nunca use agentes de limpieza fuertes.

#### SOLUCIÓN DE PROBLEMAS

Si este producto no funciona normalmente, siga estos pasos para solucionar el problema antes de enviar la devolución al vendedor:

**PROBLEMA 1:** El producto se apaga automáticamente en un segundo cuando se enciende el botón de pulverización N.

**CAUSA POSIBLE:** Cantidad inadecuada de agua.

**SOLUCIÓN:** agregue agua al tanque de agua o drene si excede el nivel MAX.

**CAUSA POSIBLE:** El cable USB no está conectado al dispositivo.

**SOLUCIÓN:** Asegúrese de que el cable USB esté conectado correctamente al producto y a la fuente de alimentación.

**PROBLEMA 2:** No rocía o rocía anormalmente

**CAUSA POSIBLE:** Cantidad inadecuada de agua.

**SOLUCIÓN:** agregue agua al tanque de agua si no hay suficiente. Si el nivel de agua dentro del tanque de agua es más alto que la marca de nivel máximo de agua, la niebla se rociará de manera irregular, anormal. Drene el agua para que esté por debajo del nivel "MAX".

**POSIBLE CAUSA:** La placa de cerámica del atomizador (I) está sucia.

**SOLUCIÓN:** Limpie el tanque de agua (C) y la placa atomizadora de cerámica (I).

**CAUSA POSIBLE:** Los orificios de entrada de aire inferiores (G) tienen polvo.

**SOLUCIÓN:** Si los orificios de entrada de aire (G) están polvorientos, el volumen de aire aspirado se reducirá significativamente y el impulso del aire no será suficiente para rociar la niebla. Limpie la entrada de aire.

**PROBLEMA 3:** Fuga

**CAUSA POSIBLE:** La cubierta superior (B) no está bien cerrada.

**SOLUCIÓN:** Cierre bien ambas cubiertas.

**CAUSA POSIBLE:** La temperatura ambiente es demasiado baja o la humedad es demasiado alta.

**SOLUCIÓN:** Si la temperatura o la humedad del entorno de trabajo es demasiado baja o demasiado alta, se acumularán gotas de niebla y agua en la superficie del dispositivo. Apague el dispositivo.

#### LIMPIEZA Y MANTENIMIENTO

Limpie el dispositivo de acuerdo con los pasos a continuación después de cada uso, cambie el agua al menos cada 3 días:

1. Al limpiar, desconecte el dispositivo de la fuente de alimentación.
2. Abra la cubierta superior (B), vierta toda el agua restante del tanque de agua agitando suavemente el dispositivo.
3. Diluya un poco de detergente de cocina neutro en agua tibia, luego limpie el aparato con el cepillo suministrado (L).
4. Si observa suciedad en el interior de la salida de aire (D), retire la cubierta superior (B) y límpiela.
5. No utilice feniltanol diluyente médico para el mantenimiento, de lo contrario, el producto podría dañarse.
6. Si no se usa durante mucho tiempo, vierta el agua restante del tanque de agua (C) y guárdelo en un lugar seco y fresco después de limpiarlo.



#### Datos técnicos:

Fuente de alimentación: USB 5V  1A (5W) Volumen del tanque de agua: 100ml

Capacidad de niebla: 18+/-6ml/hora

Frecuencia ultrasónica: 3,0 Mhz



Preocupación por el medio ambiente. Por favor, lleva las cajas de cartón a un sitio de reciclaje. Las bolsas de polietileno se deben tirar al cubo de la basura amarillo (para envases). El equipo gastado debe ser entregado en el punto de almacenamiento adecuado, porque las piezas que constituyen el equipo pueden suponer un peligro para el medio ambiente. Debes entregar el equipo Hay que devolver el equipo eléctrico con el fin de evitar su reutilización. Si en el equipo se encuentran pilas, hay que sacarlas y entregar por separado, en un punto de almacenamiento adecuado. No tires el equipo al contenedor para residuos urbanos!!

## PORTUGUÊS

### TERMOS GERAIS DE SEGURANÇA INSTRUÇÕES DE SEGURANÇA IMPORTANTES LEIA ATENTAMENTE E GUARDE PARA REFERÊNCIA FUTURA

1. Antes de utilizar o aparelho, leia o manual do usuário e siga as instruções nele contidas. O fabricante não é responsável por danos causados pelo uso do dispositivo de forma contrária ao uso pretendido ou operação inadequada.
2. O dispositivo é apenas para uso doméstico. Não o utilize para outros fins que sejam incompatíveis com o uso pretendido.
3. O dispositivo só deve ser conectado a uma porta USB de 5V.
4. Seja especialmente cuidadoso ao usar o dispositivo quando houver crianças por perto. Não permita que crianças brinquem com o dispositivo e não permita que crianças ou pessoas não familiarizadas com o dispositivo o usem.

5. **ATENÇÃO:** Este equipamento pode ser utilizado por crianças com mais de 8 anos de idade e pessoas com capacidades físicas, sensoriais ou mentais limitadas, ou pessoas sem experiência ou conhecimento do equipamento, desde que seja realizado sob a supervisão de uma pessoa responsável por sua segurança ou receberam instruções sobre o uso seguro do dispositivo e estão cientes dos perigos associados ao seu uso. As crianças não devem brincar com o equipamento. A limpeza e manutenção do usuário não devem ser realizadas por crianças, a menos que tenham mais de 8 anos de idade e sejam supervisionadas.

6. Sempre remova o plugue da tomada após o uso.

7. Não mergulhe o cabo, plugue ou todo o dispositivo em água ou qualquer outro líquido. Não exponha o aparelho a intempéries (chuva, sol, etc.) nem o utilize em condições de humidade elevada (casas de banho, casas móveis húmidas).

8. Verifique periodicamente o estado do cabo de alimentação. Se o cabo de alimentação estiver danificado, deve ser substituído por uma oficina especializada para evitar riscos.

9. Não use o aparelho com um cabo de alimentação danificado ou se tiver caído ou danificado de qualquer outra forma ou não estiver funcionando corretamente. Não repare o aparelho por conta própria, pois pode causar choque elétrico. Devolva o dispositivo danificado ao centro de serviço apropriado para inspeção ou reparo. Quaisquer reparações só podem ser feitas por pontos de serviço autorizados. O reparo realizado de forma inadequada pode resultar em sérios perigos para o usuário.

10. Coloque o aparelho em uma superfície fria, estável e nivelada, longe de aparelhos de aquecimento, como fogão elétrico, queimador de gás, etc.

11. Não use o dispositivo perto de materiais inflamáveis.

12. Não deixe o aparelho ligado sem supervisão.

13. É proibido inserir os dedos ou qualquer outro objeto nas aberturas da caixa do dispositivo.

14. Não cubra a abertura de descarga.

15. Após terminar o trabalho, esvazie o dispositivo de água antes de guardá-lo.

16. Não mova o aparelho quando houver água no reservatório interno.

17. Não coloque nenhum objeto sobre o aparelho.

18. O aparelho só deve ser usado com as fragrâncias recomendadas. O uso de outras substâncias pode resultar em um perigo tóxico ou de incêndio.

19. O aparelho só pode ser usado com ventilação eficiente.

#### ANTES DO PRIMEIRO USO

1. Lembre-se de que altos níveis de umidade podem estimular o crescimento de organismos biológicos no ambiente.

2. Não permita que a área ao redor do dispositivo fique úmida ou molhada. Se ocorrer umidade, diminua (reduza) a saída de névoa. Não permita que materiais absorventes como tapetes, cortinas, toalhas de mesa se molhem.

3. Coloque este dispositivo em uma superfície nivelada. Não coloque este produto sobre carpete, tapete ou outro local irregular.

4. Não coloque o aparelho próximo a aparelhos elétricos como TV ou equipamentos de som, etc. Não deixe borrifar diretamente em móveis, roupas ou paredes, etc.

#### PRINCÍPIO DA OPERAÇÃO

Através da onda ultrassônica, o difusor quebra a água e o óleo essencial em partículas finas, a névoa fria resultante difunde o aroma fresco.

#### QUAL ÓLEO ESCOLHER?

Este difusor de aroma requer o uso de água. Não há restrição quanto ao tipo de óleo a ser adicionado à água, tanto o óleo essencial/óleo aromático/óleos complexos/água perfumada são adequados para uso.

#### DESCRIÇÃO DO PRODUTO: AD7968 Difusor de Aroma Ultrassônico

A. Saída de névoa

B. Tampa

C. Depósito de água

D. Saída de ar

E. Pernas

F. Base

G. Entrada de ar

H. Porta USB

I. Placa de cerâmica do atomizador

J. Tampa anti-respingo

K. Cabo USB

L. Escova de limpeza

M. Nível de água MAX

N. Botão Power/Mist

O. Botão de luz de fundo

#### USO

Coloque o dispositivo no local de uso pretendido e não o mova durante o uso.

1. Coloque o aparelho sobre uma superfície plana e retire a tampa (B). (FIG.2A)

2. Ligue o cabo USB à entrada USB (H) na base (F).

3. Encha o tanque com água da torneira até a linha máxima de água. (FIG.2B)

Não encha demais o reservatório de água (C) acima do nível MAX (M.), caso contrário a produção de névoa pode ser baixa.

Não use água quente. Nunca reabasteça com água durante a operação. Despeje o óleo essencial verticalmente no tanque de água. (FIG.2B)

A dose recomendada é de 2-3 gotas de óleo aromático para um tanque de 100 ml.  
4. Coloque a tampa ANTI-salpicos (FIG. 1). Coloque a tampa (B) na base. (FIG. 2C)

Nota: A tampa deve estar fechada para usar o produto.

5. Conecte o cabo USB: (FIG. 2D)

- para o adaptador de energia USB que você já possui em casa e, em seguida, conecte o adaptador de energia a uma tomada elétrica ou

- à entrada USB do computador/power bank.

6. Operação com dois botões:

Botão de energia/névoa (N):

- Primeira pressão: névoa contínua com 7 cores de LED RGB alternadas.

- Segundo toque (flash duplo): geração de névoa intermitente (pausas de 15 segundos) com 7 cores de LED RGB alternadas.

- Terceiro toque: desliga o dispositivo (a geração de névoa e a iluminação param simultaneamente).

Botão de luz de fundo (O):

- Primeira pressão: 7 cores de LED RGB alternadas.

- Segundo toque: retroiluminação constante com a última cor brilhante.

- Terceiro toque: imitando a luz natural de um modo de vela acesa.

- Quarta pressão: Desligue a luz de fundo.

7. Se não houver água no reservatório de água (C), o difusor será desligado automaticamente.

8. O produto não pode ser utilizado se não houver água no reservatório (C).

NOTA: A concentração da névoa pode variar ligeiramente, o que é normal. Diferentes tipos de água, umidade, temperatura e velocidade do ar afetam a intensidade da pulverização.

9. Antes de substituir por outro óleo, limpe o dispositivo de acordo com as instruções de manutenção.

10. Nunca deixe água no reservatório (C) e desconecte o cabo USB (K) quando o aparelho não estiver em uso.

11. Depois de trabalhar por muito tempo, desligue o dispositivo por 60 minutos para evitar danificar o atomizador de onda ultrassônica e, em seguida, ligue-o novamente.

## VAZAMENTO ACIDENTAL

Se você acidentalmente derrubar seu dispositivo durante o uso, siga estas etapas:

1. Desligue a energia. Desligue o aparelho e abra a tampa (B) para deitar fora toda a água restante do reservatório (C).

2. Agite suavemente o dispositivo para drenar a água interna.

3. Seque o dispositivo ao ar livre em um local seguro por 24 horas.

## DESCALCIFICAÇÃO

Se houver calcário depositado no difusor de aroma causado pela água, você pode adicionar vinagre branco à água para dissolver o calcário, deixar por 20 minutos e depois enxaguar com água. Em seguida, use um pano macio para limpar a água. Nunca use agentes de limpeza fortes.

## SOLUÇÃO DE PROBLEMAS

Se este produto não estiver funcionando normalmente, siga estas etapas para solucionar o problema antes de enviar a devolução ao vendedor:

PROBLEMA 1: O produto desliga automaticamente em um segundo quando o botão N spray é ligado.

CAUSA POSSÍVEL: Quantidade de água inadequada.

SOLUÇÃO: Por favor, adicione água ao tanque de água ou drene se exceder o nível MÁX.

CAUSA POSSÍVEL: O cabo USB não está conectado ao dispositivo.

SOLUÇÃO: Certifique-se de que o cabo USB esteja conectado corretamente ao produto e à fonte de alimentação.

PROBLEMA 2: Sem pulverização ou pulverização anormal

CAUSA POSSÍVEL: Quantidade de água inadequada.

SOLUÇÃO: Por favor, adicione água ao tanque de água se não houver água suficiente. Se o nível de água dentro do tanque de água for superior à marca de nível máximo de água, a névoa será pulverizada de forma irregular, anormal. Drene a água para que fique abaixo do nível "MAX".

POSSÍVEL CAUSA: A placa de cerâmica do atomizador (I) está suja.

SOLUÇÃO: Limpe o reservatório de água (C) e a placa atomizadora de cerâmica (I).

CAUSA POSSÍVEL: Os orifícios de entrada de ar inferiores (G) estão empoeirados.

SOLUÇÃO: Se os orifícios de entrada de ar (G) estiverem empoeirados, o volume de ar aspirado será significativamente reduzido e a força do ar não será suficiente para pulverizar a névoa. Limpe a entrada de ar.

PROBLEMA 3: Vazamento

CAUSA POSSÍVEL: A tampa superior (B) não está bem fechada.

SOLUÇÃO: Feche bem as duas tampas.

POSSÍVEL CAUSA: A temperatura ambiente é muito baixa ou a umidade é muito alta.

SOLUÇÃO: Se a temperatura ou umidade do ambiente de trabalho for muito baixa ou muito alta, a névoa e as gotas de água se acumularão na superfície do dispositivo. Desligue o dispositivo.

## LIMPEZA E MANUTENÇÃO

Por favor, limpe o dispositivo de acordo com as etapas abaixo após cada uso, troque a água pelo menos a cada 3 dias:

1. Ao limpar, desconecte o dispositivo da fonte de alimentação.

2. Abra a tampa superior (B), despeje toda a água restante do reservatório de água agitando suavemente o dispositivo.

3. Dilua um pouco de detergente de cozinha neutro em água morna e limpe o aparelho com a escova fornecida (L).

4. Se notar sujeira na parte interna da saída de ar (D), remova a tampa superior (B) e limpe-a.

5. Por favor, não use feniltanol diluente médico para manutenção, caso contrário, o produto pode ser danificado.

6. Se não for usado por um longo período de tempo, despeje a água restante do reservatório de água (C) e guarde-o em local seco e fresco após a limpeza.



## Dados técnicos:

Fonte de alimentação: USB 5V  1A (5W)

Capacidade de névoa: 18±6ml/hora

Volume do tanque de água: 100ml

Frequência ultrassônica: 3,0MHz

 Protecção do meio ambiente. Rogamos, os embalagens de cartão destinem-se para papéis velhos. Os sacos de polietileno (PE) devem-se colocar em contenedores para material plástico. O dispositivo usado deve-se levar a um ponto de armazenamento adequado porque os componentes perigosos que ficam dentro do dispositivo podem ser perigosos para o meio ambiente. O dispositivo elétrico deve-se entregar de modo que se reduza a sua nova utilização e uso. Se no dispositivo há pilhas, devem-se tirar e levar a um ponto de armazenamento em separado. Não colocar o dispositivo em contenedores para resíduos municipais!

## BENDROSIOS SAUGOS SĄLYGOS SVARBIOS SAUGOS INSTRUKCIJOS ATIDŽIAI PERSKAITYKITE IR IŠSAUGOJITE ATEICIAI

1. Prieš naudodami įrenginį, perskaitykite vartotojo vadovą ir vadovaukitės jame pateiktomis instrukcijomis. Gamintojas neatsako už žalą, padarytą naudojant prietaisą ne pagal paskirtį arba netinkamai naudojant.
2. Prietaisas skirtas naudoti tik namuose. Nenaudokite jo kitiems tikslams, kurie neatitinka numatyto naudojimo.
3. Prietaisas turi būti prijungtas tik prie 5 V USB prievado.
4. Būkite ypač atsargūs naudodami prietaisą, kai šalia yra vaikų. Neleiskite vaikams žaisti su įrenginiu ir neleiskite juo naudotis vaikams ar žmonėms, kurie nėra susipažinę su prietaisu.
5. **ISPEJIMAS:** Šią įrangą gali naudoti vyresni nei 8 metų vaikai ir ribotų fizinių, jutiminių ar protinių gebėjimų asmenys arba asmenys, neturintys patirties ar žinių apie įrangą, jei tai atliekama prižiūrint asmeniui, atsakingam už jų saugumui arba jiems buvo duota instrukcija, kaip saugiai naudoti prietaisą, ir jie žino su jo naudojimu susijusius pavojus. Vaikai neturėtų žaisti su įrangą. Vaikai neturėtų atlikti valymo ir naudotojo priežiūros, nebent jie yra vyresni nei 8 metų ir yra prižiūrimi.
6. Po naudojimo visada ištraukite kištuką iš maitinimo lizdo.
7. Nenardinkite laido, kištuko ar viso prietaiso į vandenį ar kitą skystį. Nelaikykite prietaiso nuo oro sąlygų (lietaus, saulės ir kt.) ir nenaudokite jo didelės drėgmės sąlygomis (vonios kambariuose, drėgnuose nameliuose ant ratų).
8. Periodiškai tikrinkite maitinimo laido būklę. Jei maitinimo laidas pažeistas, jį turi pakeisti specializuota remonto įmonė, kad būtų išvengta pavojaus.
9. Nenaudokite prietaiso su pažeistu maitinimo laidu arba jei jis buvo numestas ar kitaip pažeistas arba neveikia tinkamai. Netaisykite įrenginio patys, nes galite sukelti elektros smūgį. Sugadintą prietaisą gražinkite į atitinkamą techninės priežiūros centrą, kad jis apžiūrėtų arba suremontuotų. Bet kokį remontą gali atlikti tik įgalioti techninės priežiūros centrai. Netinkamai atliktas remontas gali sukelti rimtą pavojų naudotojui.
10. Pastatykite prietaisą ant vėsaus, stabilaus, lygaus paviršiaus, toliau nuo šildymo prietaisų, tokių kaip elektrinė voryklė, dujinis degiklis ir kt.
11. Nenaudokite prietaiso šalia degių medžiagų.
12. Nepalikite įjungto įrenginio be priežiūros.
13. Draudžiama kišti pirštus ar kitus daiktus į įrenginio korpusę esančias angas.
14. Neuždenkite išleidimo angos.
15. Baigę darbą, prieš padėdami jį į vietą, išleiskite iš prietaiso vandens.
16. Nejudinkite prietaiso, kai vidiniame bakelyje yra vandens.
17. Nedėkite ant prietaiso jokių daiktų.
18. Prietaisą reikia naudoti tik su rekomenduojamomis kvapiosiomis medžiagomis. Naudojant kitas medžiagas gali kilti toksiškas arba gaisro pavojus.
19. Prietaisą galima naudoti tik esant efektyviam vėdinimui.

### PRIEŠ NAUDOJANT PIRMAJĮ

1. Atminkite, kad didelis drėgmės lygis gali paskatinti biologinių organizmų augimą aplinkoje.
2. Neleiskite, kad sritis aplink prietaisą taptų drėgna ar šlapia. Jei atsiranda drėgmės, sumažinkite (sumažinkite) rūko išėigą. Neleiskite susilpti sugeriančioms medžiagoms, tokioms kaip kilimai, užuolaidos, staltiesės.
3. Padėkite šį įrenginį ant lygaus paviršiaus. Nedėkite šio gaminio ant kilimo, kilimėlio ar kitos nelygios vietos.
4. Nestatykite prietaiso šalia elektros prietaisų, tokių kaip televizoriaus ar garso aparatura ir kt. Neleiskite jo purkšti tiesiai ant baldų, drabužių ar sienų ir pan.

### VEIKIMO PRINCIPAS

Per ultragarso bangą difuzorius suskaido vandenį ir eterinį aliejų į smulkias daleles, susidariusi šalta dulksna išsklaido gaivų aromatą.

### KOKĮ ALIEJĄ RINKTIS?

Šiam aromato difuzoriui reikia naudoti vandenį. Nėra jokių apribojimų, kokį aliejų pilti į vandenį, tinka naudoti tiek eterinis aliejus/aromatinis aliejus/kompleksiniai aliejai/kvapiasis vanduo.

### PRODUKTO APRĄŠYMAS: AD7968 ultragaršinis aromato difuzorius

- |                        |              |                      |                       |
|------------------------|--------------|----------------------|-----------------------|
| A. Rūko išleidimo anga | B. Dangtis   | C. Vandens bakas     | D. Oro išleidimo anga |
| E. Kojos               | F. Pagrindas | G. Oro įleidimo anga | H. USB prievadas      |



I. Purškiamoji keraminė plokštė  
M. MAX vandens lygis

J. Apsauga nuo pusrūko  
N. Maitinimo/rūko mygtukas

K. USB laidas  
O. Foninio apšvietimo mygtukas

L. Valymo šepetys

## NAUDOJIMAS

Pastatykite prietaisą numatytoje naudojimo vietoje ir naudojimo metu jo nejudinkite.

1. Padėkite prietaisą ant lygaus paviršiaus ir nuimkite dangtelį (B). (2A pav.)
  2. Prijunkite USB kabelį prie USB lizdo (H), esančio pagrinde (F).
  3. Pripildykite baką vandens iš čiaupo iki didžiausios vandens linijos. (2B pav.)
- Neperpildykite vandens bako (C) virš MAX lygio (M.), kitaip gali susidaryti mazai rūko. Nenaudokite karšto vandens. Niekada nepildykite vandens darbo metu. Supilkite eterinį aliejų vertikaliai į vandens rezervuarą. (2B pav.) Rekomenduojama dozė – 2-3 lašai aromatinio aliejaus 100 ml talpos bakui.
4. Uždėkite dangtelį nuo pusrūko (1 pav.). Uždėkite dangtelį (B) ant pagrindo. (2C pav.)
- Pastaba: norint naudoti gaminį, dangtelis turi būti uždarytas.
5. Prijunkite USB kabelį: (2D pav.)

- prie USB maitinimo adapterio, kurį jau turite namuose, tada įjunkite maitinimo adapterį į elektros lizdą arba

- į kompiuterio / maitinimo banko USB įvestį.

6. Valdymas dviem mygtukais:

Maitinimo / rūko mygtukas (N):

- Pirmasis paspaudimas: nuolatinis rūkas su 7 RGB LED spalvomis.
- Antras paspaudimas (dviguba blykstė): pertraukiamas rūko generavimas (15 sekundžių pauzės) su 7 RGB LED spalvomis.
- Trečias paspaudimas: išjungia įrenginį (rūko generavimas ir apšvietimas sustoja vienu metu).

Foninio apšvietimo mygtukas (O):

- Pirmas paspaudimas: 7 RGB LED spalvų pakaitomis.
- Antras paspaudimas: nuolatinis apšvietimas paskutine švytinčia spalva.
- Trečias paspaudimas: imituoja natūralią degančios žvakės režimo šviesą.
- Ketvirtas paspaudimas: išjunkite foninį apšvietimą.

7. Jei vandens bakelyje (C) nėra vandens, difuzorius išsijungs automatiškai.

8. Gaminio negalima naudoti, jei bake (C) nėra vandens.

PASTABA: rūko koncentracija gali šiek tiek skirtis, o tai yra normalu. Įvairūs vandens tipai, drėgmė, temperatūra ir oro greitis turi įtakos purškimo intensyvumui.

9. Prieš keisdami kita alyva, išvalykite įrenginį pagal priežiūros instrukcijas.

10. Niekada nepilkite vandens bakelyje (C) ir neatjunkite USB laido (K), kai prietaisas nenaudojamas.

11. Po ilgo darbo išjunkite prietaisą 60 minučių, kad nepažeistumėte ultragarso bangų purkštuvu, tada vėl jį įjunkite.

## ATSITIKTAS NUOTEKIS

Jei netęcia apvertėte įrenginį, kai jį naudojate, atlikite šiuos veiksmus:

1. Išjunkite maitinimą: Ištraukite prietaisą iš elektros tinklo ir atidarykite dangtį (B), kad išpiltumėte visą likusį vandenį iš vandens bako (C).
2. Švelniai pakratykite prietaisą, kad išleistumėte vidinį vandenį.
3. Išdžiiovinkite įrenginį saugioje vietoje 24 valandas.

## KALKIŲ NUŠALINIMAS

Jei aromato difuzoriuje yra nusėdusių kalkių nuosėdų, kurias sukėlė vanduo, į vandenį galite įpilti baltojo acto, kad ištriptų kalkių nuosėdos, palikti 20 minučių, tada nuplauti vandeniu. Tada minkštu skudurėliu nuvalykite vandenį. Niekada nenaudokite stiprių valymo priemonių.

## PROBLEMŲ SPRENDIMAS

Jei šis gaminyš neveikia normaliai, prieš siųsdami gražinimą pardavėjui atlikite šiuos veiksmus, kad išsiaiškintumėte triktis:

1 PROBLEMA: gaminyš automatiškai išsijungia per vieną sekundę, kai įjungiamas N purškimo mygtukas.

GALIMA PRIEZASTIS: Nepakankamas vandens kiekis.

SPRENDIMAS: Įpilkite vandens į vandens baką arba išleiskite vandenį, jei jis viršija MAX lygį.

GALIMA PRIEZASTIS: USB kabelis neprijungtas prie įrenginio.

SPRENDIMAS: įsitinkinkite, kad USB laidas tinkamai prijungtas prie gaminio ir maitinimo šaltinio.

2 PROBLEMA: nėra purškimo arba purškiamą neįprastai

GALIMA PRIEZASTIS: Nepakankamas vandens kiekis.

SPRENDIMAS: įpilkite vandens į vandens baką, jei jo nepakanka. Jei vandens lygis vandens rezervuare yra didesnis nei maksimalaus vandens lygio žyma, rūkas bus purškiamas nereguliariai, neįprastai. Išleiskite vandenį taip, kad jis būtų žemiau „MAX“ lygio.

GALIMA PRIEZASTIS: purkštuvu keraminė plokštė (I) yra nešvari.

SPRENDIMAS: Išvalykite vandens baką (C) ir keraminę purkštuvą plokštę (I).

GALIMA PRIEZASTIS: apatinės oro įleidimo angos (G) yra dulketos.

SPRENDIMAS: Jei oro įleidimo angos (G) yra dulketos, įsurbiamo oro tūris bus žymiai sumažintas ir oro srauto nepakaks rūkui purkšti. Išvalykite oro įleidimo angą.

3 PROBLEMA: Nuotėkis

GALIMA PRIEZASTIS: Viršutinis dangtis (B) nėra tinkamai uždarytas.

SPRENDIMAS: saugiai uždarykite abu dangtelius.

GALIMA PRIEZASTIS: kambario temperatūra per žema arba drėgmė per aukšta.

SPRENDIMAS: Jei darbo aplinkos temperatūra arba drėgmė per žema arba per aukšta, ant prietaiso paviršiaus kaupsis rūkas ir vandens lašai. Išjunkite įrenginį.

## VALYMAS IR PRIEŽIŪRA

Po kiekvieno naudojimo valykite prietaisą pagal toliau nurodytus veiksmus, vandenį keiskite bent kas 3 dienas:

1. Valydami įrenginį atjunkite nuo maitinimo šaltinio.

2. Atidarykite viršutinį dangtelį (B), išpilkite visą likusį vandenį iš vandens bakelio, švelniai purtydami prietaisą.

3. Siltame vandenyje atsikieskite šiek tiek nevirtalaus virtuvinio ploviklio, tada nuvalykite prietaisą pridėdamu šepetiu (L).

4. Jei pastebėjote nesvarumų vidinėje oro įleidimo angos (D) pusėje, nuimkite viršutinį dangtelį (B) ir nuvalykite.

5. Priežiūrai nenaudokite medicininio skiediklio feniletanolio, kitaip produktas gali būti sugadintas.

6. Jei nenaudojate ilgą laiką, išpilkite likusį vandenį iš vandens rezervuaro (C), o po valymo laikykite jį sausoje ir vėsioje vietoje.

Techniniai duomenys:

Maitinimas: USB 5V --- 1A (5W) Vandens bako tūris: 100 ml Rūko talpa: 18+/-6ml/val Ultragarso dažnis: 3,0 Mhz

Rūpinantis aplinka. Kartono pakuotes atiduoti į makulatūrą. Polietileno (PE) maišelius mesti į plastikui skirtą konteinerį. Susidėvėjusį prietaisą atiduoti į atitinkamą atliekų surinkimo vietą, nes prietaise esančios pavojingos medžiagos gali kelti grėsmę aplinkai. Elektrinį prietaisą atiduoti tokį, kad nebūtų galima jo pakartotinai naudoti ir panaudoti. Jeigu prietaise yra baterijos, būtina jas išimti ir atskirai atiduoti į atliekų surinkimo vietą. Nemesti prietaiso į buitinių atliekų konteinerį!



## VISPĀRĪGI DROŠĪBAS NOTEIKUMI SVARĪGI DROŠĪBAS NORĀDĪJUMI UZMANĪGI IZLASIET UN SAGLABĀJIET TURPMĀKAI UZZINĀI

1. Pirms ierīces lietošanas izlasiet lietotāja rokasgrāmatu un ievērojiet tajā sniegtos norādījumus. Ražotājs nav atbildīgs par bojājumiem, kas radušies, izmantojot ierīci pretēji tās paredzētajam lietojumam vai nepareizai darbībai.
2. Ierīce ir paredzēta tikai lietošanai mājās. Neizmantojiet to citiem mērķiem, kas neatbilst paredzētajam lietojumam.
3. Ierīcei jābūt pievienotai tikai 5 V USB portam.
4. Esiet īpaši uzmanīgs, lietojot ierīci, kad tuvumā ir bērni. Neļaujiet bērniem spēlēties ar ierīci un neļaujiet bērniem vai personām, kuras nav iepazinušās ar ierīci, to lietot.
5. BRIDINĀJUMS: Šo aprīkojumu var lietot bērni, kas vecāki par 8 gadiem, un personas ar ierobežotām fiziskām, sensoriskām vai garīgām spējām, vai personas bez pieredzes vai zināšanām par aprīkojumu, ja tas tiek veikts tādas personas uzraudzībā, kura ir atbildīga par viņu drošību vai viņiem ir sniegti norādījumi par ierīces drošu lietošanu un viņi apzinās ar tās lietošanu saistītos apdraudējumus. Bērni nedrīkst spēlēties ar aprīkojumu. Tīrīšanu un lietotāja apkopi nedrīkst veikt bērni, ja vien viņi nav vecāki par 8 gadiem un tiek uzraudzīti.
6. Pēc lietošanas vienmēr izņemiet kontaktdakšu no strāvas kontaktligzdas.
7. Neiegremdējiet vadu, kontaktdakšu vai visu ierīci ūdenī vai citā šķīdumā. Nepakļaujiet ierīci laikapstākļiem (lietus, saules utt.) un neizmantojiet to augsta mitruma apstākļos (vannas istabās, mitrās mobilajās mājās).
8. Periodiski pārbaudiet strāvas vada stāvokli. Ja strāvas vads ir bojāts, tas jānomaina specializētā remondarbūcī, lai izvairītos no briesmām.
9. Nelietojiet ierīci ar bojātu strāvas vadu vai ja tā ir nokritusi vai citādi bojāta vai nedarbojas pareizi. Nelaboiet ierīci paši, jo tas var izraisīt elektriskās strāvas triecienu. Bojāto ierīci nogādājiet attiecīgajā servisa centrā pārbaudei vai remontam. Jebkādu remontdarbus drīkst veikt tikai pilnvarotie servisa punkti. Nepareizi veikts remonts var radīt nopietnus draudus lietotājam.
10. Novietojiet ierīci uz vēsas, stabilas, līdzenas virsmas, prom no apkures ierīcēm, piemēram, elektriskās plīts, gāzes degļa utt.
11. Neizmantojiet ierīci viegli uzliesmojošu materiālu tuvumā.
12. Neatstājiet ieslēgtu ierīci bez uzraudzības.
13. Ierīces korpusa atverēs aizliegts ievietot pirkstus vai jebkādu citus priekšmetus.
14. Neaizsedziet izplūdes atveri.
15. Pēc darba pabeigšanas iztukšojiet ierīci no ūdens, pirms to novietojat glabāšanā.
16. Nepārvietojiet ierīci, ja iekšējā tvertne ir ūdens.
17. Nenovietojiet uz ierīces nekādu priekšmetus.
18. Ierīci drīkst lietot tikai ar ieteiktajām smaržvielām. Citu vielu lietošana var izraisīt toksisku vai ugunsbīstamību.
19. Ierīci drīkst lietot tikai ar efektīvu ventilāciju.

### PIRMS PIRMĀS LIETOŠANAS

1. Nemiet vērā, ka augsts mitruma līmenis var veicināt bioloģisko organismu augšanu vidē.
2. Neļaujiet zonai ap ierīci kļūt mitraī vai slapjai. Ja rodas mitrums, sāmajiniet (samaziniet) miglas izvadi. Neļaujiet samirkt absorbējošiem materiāliem, piemēram, paklājiem, aizkariem, galdautiem.
3. Novietojiet šo ierīci uz līdzenas virsmas. Nenovietojiet šo izstrādājumu uz paklāja, paklāja vai citas nelīdzenas vietas.
4. Nenovietojiet ierīci tuvu elektriskajām ierīcēm, piemēram, TV vai skaņas aparatūrai utt. Neļaujiet tai izsmidzināt tieši uz mēbelēm, drēbēm vai sienām utt.

### DARBĪBAS PRINCĪPS

Caur ultraskaņas viļņu difuzors sadala ūdeni un ēterisko eļļu smalkās daļiņās, un iegūtā aukstā migla izkļiedē svaigo aromātu.

### KĀDU EĻĻU IZVĒLĒTIETĪS?

Šim aromāta difuzoram ir nepieciešams izmantot ūdeni. Nav ierobežojumu, kādu eļļu pievienot ūdenim, lietošanai ir piemērotas gan ēteriskās eļļas/aromeļļas/kompleksās eļļas/smarzūdens.

PRODUKTA APRĀKSTS: AD7968 Ultraskaņas aromātu difuzors

A. Miglas izvads

B. Vāks

C. Ūdens tvertne

D. Gaisa izplūde

E. Kājas

F. Pamatne

G. Gaisa ieplūde

H. USB ports

I. Izsmidzinātāja keramikas plāksne  
M. MAX ūdens līmenis

J. Pretšļakatu vāks  
N. Barošanas/miglas poga

K. USB kabelis  
O. Fona apgaismojuma poga

L. Tīrīšanas birste

## IZMANTOŠANA

Novietojiet ierīci paredzētajā lietošanas vietā un lietošanas laikā **ne**pārvietojiet to.

1. Novietojiet ierīci uz līdzenas virsmas un noņemiet vāku (B). (ATTELS 2A)

2. Pievienojiet USB kabeli USB ligzdai (H) uz pamatnes (F).

3. Piepildiet tvertni ar krāna ūdeni līdz maksimālajai ūdens līnijai. (ATTĒLS 2B)

Nepārpildiet ūdens tvertni (C) virs MAX līmeņa (M.), pretējā gadījumā var būt zems miglas daudzums.

Nelietojiet karstu ūdeni. Darbības laikā nekād neuzpildiet ūdeni. Ieļļiet ēterisko eļļu vertikāli ūdens tvertnē. (ATTĒLS 2B)

Ieteicamā deva ir 2-3 pilieni aromātiskās eļļas 100 ml tvertnē.

4. Uzlieciet pretšļakatu vāku (1. ATTELS). Uzlieciet vāku (B) uz pamatnes. (2. C ATTĒLS)

Piezīme: Lai lietotu izstrādājumu, vākam jābūt aizvērtam.

5. Pievienojiet USB kabeli: (ATTĒLS 2D)

- USB strāvas adapterim, kas jums jau ir mājās, pēc tam pievienojiet strāvas adapteri strāvas kontaktligzdai

vai

- datora / barošanas bankas USB ieejai.

6. Divu pogu darbība:

Barošanas/miglas poga (N):

- Pirmā nospiešana: nepārtraukta migla ar mainīgām 7 RGB LED krāsām.

- Otrā nospiešana (dubultā zibspuldze): periodiska miglas ģenerēšana (15 sekunžu pauzes) ar mainīgām 7 RGB LED krāsām.

- Trešā nospiešana: izslēdz ierīci (miglas veidošanās un apgaismojums apstājas vienlaicīgi).

Fona apgaismojuma poga (O):

- Pirmā nospiešana: pārmainīs 7 RGB LED krāsas.

- Otrā nospiešana: pastāvīgs fona apgaismojums ar pēdējo kvēlojošo krāsu.

- Trešā nospiešana: imitē degošas sveces režīma dabisko gaismu.

- Ceturtā nospiešana: izslēdziet fona apgaismojumu.

7. Ja ūdens tvertnē (C) nav ūdens, difuzors tiks automātiski izslēgts.

8. Produktu nevar lietot, ja tvertnē (C) nav ūdens.

PIEZĪME: Miglas koncentrācija var nedaudz atšķirties, kas ir normāli. Izsmidzināšanas intensitāti ietekmē dažādi ūdens veidi, mitrums,

temperatūra un gaisa ātrums.

9. Pirms nomainās ar citu eļļu, lūdzu, noīriet ierīci saskaņā ar apkopes instrukcijām.

10. Nekad neatīstāiet ūdeni tvertnē (C) un atvienojiet USB kabeli (K), kad ierīce netiek lietota.

11. Pēc ilgstošas darbības izslēdziet ierīci uz 60 minūtēm, lai nesabojātu ultraskaņas viļņu izsmidzinātāju, un pēc tam ieslēdziet to

vēlreiz.

## NEJAUŠA Noplūde

Ja lietošanas laikā ierīci nejausi apgāzāt, veiciet tālāk norādītās darbības.

1. Izslēdziet strāvu. Atvienojiet ierīci no elektrotīkla un atveriet vāku (B), lai izlietu visu atlikušo ūdeni no ūdens tvertnes (C).

2. Viegli sakratiet ierīci, lai iztukšotu iekšējo ūdeni.

3. Zāvējiet ierīci drošā vietā 24 stundas gaisā.

## ATKALĶOŠANA

Ja aromāta difuzorā ir nogulsējuši kaļķakmens nogulsnes, ko radījis ūdens, ūdeņim var pievienot balto etiķi, lai kaļķakmens izšķīdinātu,

atstāt uz 20 minūtēm, pēc tam noskalot ar ūdeni. Pēc tam izmantojiet mikstu drānu, lai noslaucītu ūdeni. Nēkad neizmantojiet spēcīgus

tīrīšanas līdzekļus.

## PROBLĒMU NOVĒRĒŠANA

Ja šis produkts nedarbojas normāli, lūdzu, veiciet tālāk norādītās darbības, lai novērstu problēmu, pirms nosūtāt atpakaļ pārdevējam:

1. PROBLĒMA: produkts automātiski izslēdzas vienas sekundes laikā, kad tiek ieslēgta N izsmidzināšanas poga.

IESPEJAMĀS IEMESLS: Nepietiekams ūdens daudzums.

RISINĀJUMS: lūdzu, pievienojiet ūdeni ūdens tvertnei vai iztukšojiet, ja tas pārsniedz MAX līmeni.

IESPEJAMĀS IEMESLS: USB kabelis nav pievienots ierīcei.

RISINĀJUMS: Parīecinieties, vai USB kabelis ir pareizi pievienots izstrādājumam un strāvas avotam.

2. PROBLĒMA: nav izsmidzināšanas vai neparasti izsmidzināšana

IESPEJAMĀS IEMESLS: Nepietiekams ūdens daudzums.

RISINĀJUMS: lūdzu, pievienojiet ūdeni ūdens tvertnē, ja tā nepietiek. Ja ūdens līmenis ūdens tvertnē ir augstāks par maksimālā ūdens

līmeņa atzīmi, migla tiks izsmidzināta neregulāri, neparasti. Izlējiet ūdeni tā, lai tas būtu zem "MAX" līmeņa.

IESPEJAMĀS IEMESLS: Izsmidzinātāja keramikas plāksne (I) ir netīra.

RISINĀJUMS: lūdzu, izīriet ūdens tvertni (C) un keramikas pulverizatora plāksni (I).

IESPEJAMĀS IEMESLS: Apakšējās gaisa ieplūdes atveres (G) ir puteļainas.

RISINĀJUMS: ja gaisa ieplūdes atveres (G) ir puteļainas, ieplūstošā gaisa daudzums tiks ievērojami samazināts un gaisa impulss

nebūs pietiekams, lai izsmidzinātu miglu. Noīriet gaisa ieplūdes atveri.

3. PROBLĒMA: noplūde

IESPEJAMĀS IEMESLS: Augšējais vāks (B) nav pareizi aizvērts.

RISINĀJUMS: droši aizveriet abus vākus.

IESPEJAMĀS IEMESLS: Telpas temperatūra ir pārāk zema vai mitrums ir pārāk augsts.

RISINĀJUMS: Ja darba vides temperatūra vai mitrums ir pārāk zems vai pārāk augsts, uz ierīces virsmas uzkrāsies migla un ūdens

pilieni. Izslēdziet ierīci.

## TĪRĪŠANA UN APKOPE

Lūdzu, noīriet ierīci saskaņā ar tālāk norādītajām darbībām pēc katras lietošanas reizes,

nomainiet ūdeni vismaz ik pēc 3 dienām:

1. Veicot tīrīšanu, atvienojiet ierīci no strāvas avota.

2. Atveriet augšējo vāku (B), izlejiet visu atlikušo ūdeni no ūdens tvertnes, viegli kratot ierīci.

3. Slītā ūdeni atšķaidiet nedaudz neitrāla virtuves mazgāšanas līdzekļa, pēc tam noīriet ierīci ar komplektācijā iekļauto suku (L).

4. Ja pamanāt netīrumus gaisa izplūdes atveres (D) iekšpusē, noņemiet augšējo vāku (B) un noīriet to.

5. Lūdzu, nelietojiet apkopei medicīnisko šķīdinātāju feniletanolu, pretējā gadījumā produkts var tikt bojāts.

6. Ja tas netiek lietots ilgu laiku, izlejiet atlikušo ūdeni no ūdens tvertnes (C) un pēc tīrīšanas uzglabāiet to sausā un vēsā vietā.



Tehniskie dati:

Barošanas avots: USB 5V  $\overline{\text{---}}$  1A (5W)

Miglas jauda: 18+/-6ml/stunda

Ūdens tvertnes tilpums: 100 ml

Ultraskaņas frekvence: 3,0 Mhz



Apkārtējās vides aizsardzība. Kartona iepakojumu, lūdzu, nododiet atsevišķai pārstrādei. Polietilēna maisījums (PE) izmest plastmasas izstrādājumiem paredzētajos konteineros. Lietotās elektropreces nododiet attiecīgajos pieņemšanas punktos. Ierīcē satur bīstamas sastāvdaļas, kas var izraisīt draudus apkārtējai videi. Elektroierīce jānodod tā, lai ierobežotu tās atkārtotu izmantošanu. Ja ierīcē atrodas baterijas, izņemiet tās un nododiet pieņemšanas punktā atsevišķi. Produktu neizmest sadzīves atkritumu konteinerā!

## EESTI

### ÜLDISED OHUTUSTINGIMUSED OLULISED OHUTUSJUHISED LUGEGE HOOLIKALT JA SÄILITA EDASISEKS KASUTAMISEKS

1. Enne seadme kasutamist lugege läbi kasutusjuhend ja järgige selles sisalduvaid juhiseid. Tootja ei vastuta kahjude eest, mis on põhjustatud seadme kasutamisest mittesihiparaselt või ebaõigest kasutamisest.
2. Seade on mõeldud ainult koduseks kasutamiseks. Ärge kasutage seda muudel eesmärkidel, mis on vastuolus selle ettenähtud kasutusega.
3. Seade tuleks ühendada ainult 5 V USB-porti.
4. Olge eriti ettevaatlik, kui kasutate seadet laste läheduses. Ärge lubage lastel seadmega mängida ega lubage seda kasutada lastel ega inimestel, kes ei tunne seadet.
5. HOIATUS: Seda seadet võivad kasutada üle 8-aastased lapsed ja piiratud füüsiliste, sensoorsete või vaimsete võimetega isikud või isikud, kellel ei ole seadmeid puudutavaid kogemusi või teadmisi, kui seda kasutatakse selle eest vastutava isiku järelevalve all. nende ohutust või neile on antud juhiseid seadme ohutuks kasutamiseks ja nad on teadlikud selle kasutamisega seotud ohtudest. Lapsed ei tohiks seadmega mängida. Lapsed ei tohi puhastada ega hooldada, välja arvatud juhul, kui nad on vanemad kui 8 aastat ja nende järelevalve all.
6. Pärast kasutamist eemaldage alati pistik pistikupesast.
7. Ärge kaste juhet, pistikut ega kogu seadet vette või muusse vedelikku. Ärge jätke seadet ilmastikutingimuste kätte (vihm, päike jne) ega kasutage seda kõrge õhuniiskusega tingimustes (vannitoad, niisked haagissuvilad).
8. Kontrollige perioodiliselt toitejuhtme seisukorda. Kui toitejuhe on kahjustatud, tuleb see ohu vältimiseks välja vahetada spetsialiseeritud remonditöökojas.
9. Ärge kasutage seadet kahjustatud toitejuhtmega või kui see on maha kukkunud või muul viisil kahjustatud või ei tööta korralikult. Ärge parandage seadet ise, kuna see võib põhjustada elektrilöögi. Viige kahjustatud seade kontrollimiseks või parandamiseks vastavasse teeninduskeskusesse. Remonti võivad teha ainult volitatud teeninduspunktid. Valesti teostatud remont võib põhjustada kasutajale tõsist ohtu.
10. Asetage seade jahedale, stabiilsele, tasasele pinnale, eemal kütteseadmetest, nagu elektripliit, gaasipõleti jne.
11. Ärge kasutage seadet süttivate materjalide läheduses.
12. Ärge jätke sisselülitatud seadet järelevalveta.
13. Keelatud on sisestada sõrmi või muid esemeid seadme korpuses olevatesse avadesse.
14. Ärge katke väljalaskeava.
15. Pärast töö lõpetamist tühjendage seade enne hoiule panemist veest.
16. Ärge liigutage seadet, kui sisepaagis on vett.
17. Ärge asetage seadmele esemeid.
18. Seadet tohib kasutada ainult soovitatud lõhnaainetega. Teiste ainete kasutamine võib põhjustada mürgise või tuleohtu.
19. Seadet tohib kasutada ainult tõhusa ventilatsiooniga.

#### ENNE ESIMEST KASUTAMIST

1. Pidage meeles, et kõrge õhuniiskuse tase võib soodustada bioloogiliste organismide kasvu keskkonnas.
2. Ärge laske seadme ümbrusel märjaks saada. Niiskuse tekkimisel vähendage (vähendage) udu eraldumist. Ärge laske imavatel materjalidel nagu vaibad, kardinad, laudlinad märjaks saada.
3. Asetage see seade tasasele pinnale. Ärge asetage seda toodet vaibale, vaibale või muule ebatasasele kohale.
4. Ärge asetage seadet elektriseadmete, nagu televiisor või helitehnika jms lähedusse. Ärge laske sellel pihustada otse mööblile, riietele või seintele jne.

#### TOIMIMISPÕHIMÕTE

Läbi ultrahelliline lõhub difuusor vee ja eeterliku õli peeneks osakesteks, tekkiv külm udu hajutab värske aroomi.

## MILLIST ÕLI VALIDA?

See aroomihajuti nõuab vee kasutamist. Piirangut, millist õli vette lisada, pole, kasutamiseks sobivad nii eeterlik õli/aroomiõli/kompleksõlid/lõhnavesi.

TOOTE KIRJELDUS: AD7968 Ultraheli aroomi difuuser

A. Udu väljalaskeava

B. Kaas

C. Veepaak

D. Õhu väljalaskeava

E. Jalad

F. Alus

G. Õhu sisselaskeava

H. USB-port

I. Pihusti keraamiline plaat

J. Pritsmevastane kate

K. USB-kaabel

L. Puhastushari

M. MAX veetase

N. Toite/udu nupp

O. Taustvalgustuse nupp

## KASUTAMINE

Asetage seade ettenähtud kasutuskohta ja ärge liigutage seda kasutamise ajal.

1. Asetage seade tasasele pinnale ja eemaldage kaas (B). (JOON 2A)

2. Ühendage USB-kaabel aluse USB-pessa (H) (F).

3. Täitke paak kraaniveega maksimaalse veepiirini. (JOON 2B)

Arge täitke veepaaki (C) üle MAX taseme (M.), vastasel juhul võib udu eralduda vähe.

Arge kasutage kuuma vett. Arge kunagi lisage vett töötamise ajal. Valage eeterlik õli vertikaalselt veepaaki. (JOON 2B)

Soovitav annus on 2-3 tilka aromaatselt õli 100 ml paagi kohta.

4. Kinnitage pritsmevastane kate (JOON 1). Asetage kaas (B) alusele. (JOONIS 2C)

Märkus. Toote kasutamiseks peab kaas olema suletud.

5. Ühendage USB-kaabel: (JOON 2D)

- USB-toiteadapteriga, mis teil juba kodus on, seejärel ühendage toiteadapter vooluvõrku või

- arvuti / toitepanga USB-sisendisse.

6. Kahe nupu kasutamine:

Toite/udu nupp (N):

- Esimene vajutus: pidev udu vahelduva 7 RGB LED-värviga.

- Teine vajutus (topeltvälg): katkendlik udu tekitamine (15 sekundit pausi) vahelduva 7 RGB LED-värviga.

- Kolmas vajutus: lülitab seadme välja (udu teke ja valgustus peatuvad samaaegselt).

Taustvalgustuse nupp (O):

- Esimene vajutus: vaheldumisi 7 RGB LED-värvi.

- Teine vajutus: pidev taustvalgus viimase helendava värviga.

- Kolmas vajutus: jälgendab põleva küünla režiimi loomulikku valgust.

- Neljas vajutus: lülitage taustvalgustus välja.

7. Kui veepaagis (C) pole vett, lülitub difuuser automaatselt välja.

8. Toode ei saa kasutada, kui paagis (C) pole vett.

MÄRKUS. Udu kontsentratsioon võib veidi erineda, mis on normaalne. Pihustamise intensiivsust mõjutavad erinevad veetüübid, niiskus, temperatuur ja õhu kiirus.

9. Enne teise õliga asendamist puhastage seade vastavalt hooldusjuhistele.

10. Arge kunagi jätke vett paaki (C) ja ühendage lahti USB-kaabel (K), kui seadet ei kasutata.

11. Pärast pikaajalist töötamist lülitage seade 60 minutiks välja, et vältida ultrahelilaine pihusti kahjustamist, ja seejärel uuesti sisse.

## JUHUSLIK LEKE

Kui kuklate seadme kasutamise ajal kogemata ümber, toimige järgmiselt.

1. Lülitage toide välja. Ühendage seade vooluvõrgust lahti ja avage kaas (B), et valada kogu ülejäänud vesi veepaagist (C).

2. Raputage seadet õrnalt sisevee tühjendamiseks.

3. Kuivatage seadet õhu käes turvalises kohas 24 tundi.

## Katlakivieemaldus

Kui aroomihajutisse on veest tekkinud katlakivi, võite katlakivi lahustamiseks vette lisada valget äädikat, lasta sellel 20 minutit mõjuda, seejärel loputada veega. Seejärel kasutage vee eemaldamiseks pehmet lappi. Arge kunagi kasutage tugevatoimelisi puhastusvahendeid.

## VEAOTSING

Kui see toode ei tööta normaalselt, järgige enne müüjale tagastuse saatmist enesetörkeotsinguks järgmisi samme:

PROBLEEM 1: Toode lülitub automaatselt välja ühe sekundi pärast, kui N pihustusnupp on sisse lülitatud.

VOIMALIK PÕHJUS: Ebapiisav kogus vett.

LAHENDUS: Lisage veepaaki vett või tühjendage, kui see ületab MAX taseme.

VOIMALIK PÕHJUS: USB-kaabel pole seadmega ühendatud.

LAHENDUS: Veenduge, et USB-kaabel on toote ja toiteallikaga korralikult ühendatud.

PROBLEEM 2: pihustamist pole või pihustamist on ebavaliselt

VOIMALIK PÕHJUS: Ebapiisav kogus vett.

LAHENDUS: Lisage veepaaki vett, kui sellest ei piisa. Kui veetase veepaagi sees on kõrgem kui maksimaalse veetaseme tähis,

pihustatakse udu ebaregulaarselt, ebavaliselt. Tühjendage vesi nii, et see oleks allpool "MAX" taset.

VOIMALIK PÕHJUS: Pihusti keraamiline plaat (I) on määrdunud.

LAHENDUS: puhastage veepaak (C) ja keraamiline pihustusplaat (I).

VOIMALIK PÕHJUS: Alumised õhu sisselaskeavad (G) on tolmused.

LAHENDUS: Kui õhu sisselaskeavad (G) on tolmused, väheneb sissetõmmatava õhu maht oluliselt ja õhu hoog ei ole udu pihustamiseks piisav. Puhastage õhu sisselaskeava.

PROBLEEM 3: leke

VOIMALIK PÕHJUS: Ülemine kaas (B) ei ole korralikult suletud.

LAHENDUS: sulgege mõlemad kaaned kindlalt.

VOIMALIK PÕHJUS: Ruumi temperatuur on liiga madal või õhuniiskus liiga kõrge.

LAHENDUS: Kui tootekeskonna temperatuur või niiskus on liiga madal või liiga kõrge, koguneb seadme pinnale udu ja veepiisad. Lülitage seade välja.

## PUHASTAMINE JA HOOLDUS

Pärast iga kasutamist puhastage seadet vastavalt alltoodud juhiste, vahetage vett vähemalt iga 3 päeva järel:

1. Puhastamisel ühendage seade vooluvõrgust lahti.

2. Avage ülemine kaas (B), valage kogu ülejäänud vesi veepaagist välja, raputades seadet õrnalt.

3. Lahjendage veidi neutraalselt kõigepesuvahendit soojas vees, seejärel puhastage seadet kaasasoleva harjaga (L).

4. Kui märkate õhu väljalaskeava (D) siseküljel mustust, eemaldage ülemine kate (B) ja puhastage see.

5. Arge kasutage hoolduseks meditsiinilist lahjendit fenuületanooli, muidu võib toode kahjustuda.

6. Kui seda pikka aega ei kasutata, valage järelejäänud vesi veepaagist (C) välja ning hoidke seda pärast puhastamist kuivas ja jahedas





Hoolitse keskkonnakaitse eest. Kartongist pakendid vii makulatuuri. Kilekotid (PE) viska kasutatud plastiku jaoks ettenähtud mahutitesse. Kasutatud seadmed vii selleks ettenähtud kogumispunktidesse, sest seadmes leiduvad ohtlikud elemendid võivad olla kahjulikud keskkonnale. Elektriseadmed tuleb anda nii ära, et seadet ei saaks enam uuesti kasutada. Kui seadmes on patareid, tuleb need välja võtta ja anda eraldi kogumispunkti. Seadet ei tohi visata olmejäätmete konteineritesse!!

## ROMÂNĂ

### TERMENI GENERALI DE SIGURANȚĂ INSTRUCȚIUNI IMPORTANTE DE SIGURANȚĂ CITIȚI CU ATENȚIE ȘI PĂSTRAȚI-LE PENTRU REFERINȚE ulterioare

1. Înainte de a utiliza dispozitivul, citiți manualul de utilizare și urmați instrucțiunile conținute în acesta. Producătorul nu este responsabil pentru daunele cauzate de utilizarea dispozitivului contrar utilizării prevăzute sau de funcționare necorespunzătoare.
2. Aparatul este doar pentru uz casnic. Nu îl utilizați în alte scopuri care nu sunt conforme cu utilizarea prevăzută.
3. Dispozitivul trebuie conectat doar la un port USB de 5V.
4. Fiți deosebit de atenți când utilizați dispozitivul când sunt copii în preajmă. Nu permiteți copiilor să se joace cu dispozitivul și nu permiteți copiilor sau persoanelor nefamiliare cu dispozitivul să-l folosească.
5. AVERTISMENT: Acest echipament poate fi folosit de copii cu vârsta peste 8 ani și de persoane cu abilități fizice, senzoriale sau mentale limitate, sau de persoane fără experiență sau cunoștințe despre echipament, dacă este realizat sub supravegherea unei persoane responsabile pentru siguranța lor sau li s-au dat instrucțiuni privind utilizarea în siguranță a dispozitivului și sunt conștienți de pericolele asociate utilizării acestuia. Copiii nu trebuie să se joace cu echipamentul. Curățarea și întreținerea utilizatorului nu trebuie efectuate de copii, decât dacă aceștia au peste 8 ani și sunt supravegheați.
6. Scoateți întotdeauna ștecherul din priză după utilizare.
7. Nu scufundați cablul, ștecherul sau întregul dispozitiv în apă sau în orice alt lichid. Nu expuneți dispozitivul la condiții meteorologice (ploaie, soare etc.) și nu îl utilizați în condiții de umiditate ridicată (băi, case mobile umede).
8. Verificați periodic starea cablului de alimentare. Dacă cablul de alimentare este deteriorat, acesta trebuie înlocuit de o unitate de reparații specializată pentru a evita pericolul.
9. Nu utilizați aparatul cu un cablu de alimentare deteriorat sau dacă a fost scâpat sau deteriorat în orice alt mod sau nu funcționează corespunzător. Nu reparați singur dispozitivul, deoarece poate provoca electrocutare. Returnați dispozitivul deteriorat la centrul de service corespunzător pentru inspecție sau reparare. Orice reparație poate fi efectuată numai de către punctele de service autorizate. Reparația efectuată necorespunzător poate duce la un pericol grav pentru utilizator.
10. Așezați aparatul pe o suprafață rece, stabilă, plană, departe de aparate de încălzire, cum ar fi aragazul electric, arzătorul pe gaz etc.
11. Nu utilizați dispozitivul în apropierea materialelor inflamabile.
12. Nu lăsați dispozitivul pornit nesupravegheat.
13. Este interzisă introducerea degetelor sau a oricăror alte obiecte în orificiile din carcasa dispozitivului.
14. Nu acoperiți orificiul de evacuare.
15. După terminarea lucrărilor, goliți aparatul de apă înainte de a-l depozita.
16. Nu mutați dispozitivul când există apă în rezervorul intern.
17. Nu așezați niciun obiect pe dispozitiv.
18. Dispozitivul trebuie folosit numai cu parfumuri recomandate. Utilizarea altor substanțe poate duce la un pericol toxic sau de incendiu.
19. Dispozitivul poate fi utilizat numai cu ventilație eficientă.

## ÎNAINTE DE PRIMA UTILIZARE

1. Rețineți că nivelurile ridicate de umiditate pot încuraja creșterea organismelor biologice în mediu.
2. Nu lăsați zona din jurul dispozitivului să devină umedă sau umeză. Dacă apare umezeală, reduceți (reduceți) debitul de ceață. Nu permiteți udarea materialelor absorbante precum covorașe, perdele, fețe de masă.
3. Așezați acest dispozitiv pe o suprafață plană. Nu așezați acest produs pe un covor, covor sau alt loc neuniform.
4. Nu așezați dispozitivul în apropierea dispozitivelor electrice precum televizorul sau echipamentele de sunet etc. Nu îl lăsați să pulverizeze direct pe mobilier, haine sau pereți etc.

## PRINCIPIUL DE FUNCȚIONARE

Prin unda ultrasonică, difuzorul sparge apa și uleiul esențial în particule fine, ceața rece rezultată difuzează aroma proaspătă.

## CE ULEI ȘA ALEGE?

Acest difuzor de aromă necesită utilizarea apei. Nu există nicio restricție privind tipul de ulei de adăugat în apă, atât uleiul esențial/uleiul aromat/uleiuri complexe/apa parfumată sunt potrivite pentru utilizare.

## DESCRIEREA PRODUSULUI: AD7968 Difuzor de arome cu ultrasunete

A. Ieșire de ceață	B. Capac	C. Rezervor de apă	D. Ieșire aer
E. Picioare	F. Baza	G. Priză de aer	H. Port USB
I. Placă ceramică atomizor	J. Capac anti-stropire	K. Cablu USB	L. Perie de curățare
M. Nivelul MAX al apei	N. Buton Power/Mist	O. Buton de iluminare de fundal	

## UTILIZARE

Așezați dispozitivul la locul destinat utilizării și nu-l mutați în timpul utilizării.

1. Așezați dispozitivul pe o suprafață plană și scoateți capacul (B). (FIG.2A)
2. Conectați cablul USB la mufa USB (H) de pe bază (F).
3. Umpleți rezervorul cu apă de la robinet până la linia maximă de apă. (FIG.2B)  
Nu umpleți excesiv rezervorul de apă (C) peste nivelul MAX (M.), altfel producția de ceață poate fi scăzută.
4. Nu folosiți apă fierbinte. Nu umpleți niciodată cu apă în timpul funcționării. Turnați uleiul esențial vertical în rezervorul de apă. (FIG.2B)  
Doza recomandată este de 2-3 picături de ulei aromat pentru un rezervor de 100 ml.
4. Atașați capacul ANTI-stropire (FIG. 1). Puneți capacul (B) pe bază. (FIG. 2C)  
Notă: Capacul trebuie să fie închis pentru a utiliza produsul.
5. Conectați cablul USB: (FIG. 2D)

- la adaptorul de alimentare USB pe care îl aveți deja acasă, apoi conectați adaptorul de alimentare la o priză sau

- la intrarea USB a computerului / power bank.

6. Funcționare cu două butoane:

Buton de alimentare/aburire (N):

- Prima apăsare: ceață continuă cu alternarea a 7 culori LED RGB.
- A doua apăsare (bif dublu): generare intermitentă de ceață (pauze de 15 secunde) cu alternarea a 7 culori LED RGB.
- A treia apăsare: Oprește dispozitivul (generarea de ceață și iluminarea se opresc simultan).

Buton pentru iluminare de fundal (O):

- Prima apăsare: 7 culori LED RGB alternante.
- A doua apăsare: iluminare de fundal constantă cu ultima culoare strălucitoare.
- A treia apăsare: imitarea luminii naturale a unui mod de lumânare aprinsă.
- A patra apăsare: Opriti lumina de fundal.

7. Dacă nu există apă în rezervorul de apă (C), difuzorul se va opri automat.

8. Produsul nu poate fi utilizat dacă nu există apă în rezervor (C).

NOTA: Concentrația de ceață poate varia ușor, ceea ce este normal. Diferite tipuri de apă, umiditate, temperatură și viteza aerului afectează intensitatea pulverizării.

9. Înainte de a înlocui cu alt ulei, vă rugăm să curățați dispozitivul conform instrucțiunilor de întreținere.

10. Nu lăsați niciodată apă în rezervor (C) și deconectați cablul USB (K) când dispozitivul nu este în uz.

11. După ce ați lucrat o perioadă lungă de timp, opriți dispozitivul timp de 60 de minute pentru a evita deteriorarea atomizatorului cu unde ultrasonice, apoi porniți-l din nou.

## SCURSARE ACCIDENTALA

Dacă vă răsturnați accidental dispozitivul în timpul utilizării, urmați acești pași:

1. Opriti alimentarea. Deconectați aparatul și deschideți capacul (B) pentru a turna toată apa rămasă din rezervorul de apă (C).
2. Agitați ușor dispozitivul pentru a scurge apa internă.
3. Ușcați dispozitivul la aer într-un loc sigur timp de 24 de ore.

## DETARTRAJ

Dacă în difuzorul de aromă se depune calcar cauzat de apă, puteți adăuga oțet alb în apă pentru a dizolva calcarul, lăsați-l timp de 20 de minute, apoi clătiți cu apă. Apoi folosiți o cârpă moale pentru a șterge apa. Nu utilizați niciodată agenți de curățare puternici.

## DEPANARE

Dacă acest produs nu funcționează normal, vă rugăm să urmați acești pași pentru auto-depanare înainte de a trimite returnarea vânzătorului:

**PROBLEMA 1:** Produsul se oprește automat într-o secundă când butonul N de pulverizare este pornit.

**CAUZA POSIBILĂ:** Cantitate inadecvată de apă.

**SOLUȚIE:** Vă rugăm adăugați apă în rezervorul de apă sau scurgeți dacă depășește nivelul MAX.

**CAUZA POSIBILĂ:** Cablul USB nu este conectat la dispozitiv.

**SOLUȚIE:** Asigurați-vă că cablul USB este conectat corect la produs și la sursa de alimentare.

**PROBLEMA 2:** Fără pulverizare sau pulverizare anormală

**CAUZA POSIBILĂ:** Cantitate inadecvată de apă.

**SOLUȚIE:** Vă rugăm să adăugați apă în rezervorul de apă dacă nu este suficientă. Dacă nivelul apei din interiorul rezervorului de apă este mai mare decât marcatul de nivel maxim al apei, ceața va fi pulverizată neregulat, anormal. Scurgeți apa astfel încât să fie sub nivelul "MAX".

**CAUZA POSIBILĂ:** Placa ceramică a atomizatorului (I) este murdară.

**SOLUȚIE:** Vă rugăm să curățați rezervorul de apă (C) și placa de atomizor ceramică (I).

**CAUZA POSIBILĂ:** Orificiile inferioare de admisie a aerului (G) sunt prăfuite.

**SOLUȚIE:** Dacă orificiile de admisie a aerului (G) sunt prăfuite, volumul de aer aspirat va fi redus semnificativ și impulsul aerului nu va fi suficient pentru a pulveriza ceața. Curățați admisia de aer.

**PROBLEMA 3:** Scurgeri

CAUZA POSIBILĂ: Capacul superior (B) nu este închis corect.

SOLUȚIE: Închideți bine ambele capace.

CAUZA POSIBILĂ: Temperatura camerei este prea scăzută sau umiditatea este prea ridicată.

SOLUȚIE: Dacă temperatura sau umiditatea mediului de lucru este prea scăzută sau prea ridicată, pe suprafața dispozitivului se vor acumula ceață și picături de apă. Oprii dispozitivul.

#### CURATENIE SI MENTENANTA

Vă rugăm să curățați dispozitivul conform pașilor de mai jos după fiecare utilizare, schimbați apa cel puțin la fiecare 3 zile:

1. Când curățați, deconectați dispozitivul de la sursa de alimentare.
2. Deschideți capacul superior (B), turnați toată apa rămasă din rezervorul de apă scuturând ușor dispozitivul.
3. Diluați puțin detergent neutru de bucătărie în apă caldă, apoi curățați aparatul cu peria furnizată (L).
4. Dacă observați murdărie în interiorul orificiului de evacuare a aerului (D), îndepărtați capacul superior (B) și curățați-l.
5. Vă rugăm să nu utilizați feniletanol diluant medical pentru întreținere, altfel produsul poate fi deteriorat.
6. Dacă nu este folosit o perioadă lungă de timp, turnați apa rămasă din rezervorul de apă (C) și depozitați-o într-un loc uscat și răcoros după curățare.



#### Date tehnice:

Alimentare: USB 5V  1A (5W)

Capacitate de ceață: 18+/-6ml/oră

Volumul rezervorului de apă: 100 ml

Frecvența ultrasunete: 3.0MHz



Din grija pentru mediul înconjurător. Ambalajele din carton vă rugăm să le transmiteți la centrele de maculatură. Sacii din polietilenă (PE) trebuie aruncați în recipientele pentru materialele plastice. Dispozitivul uzat trebuie transmis la punctul corespunzător de depozitare, deoarece componentele periculoase care se găsesc în dispozitiv pot fi foarte periculoase pentru mediul înconjurător. Dispozitivul electric trebuie transmis în așa fel încât să se limiteze utilizarea lui repetată. Dacă în dispozitiv se găsesc baterii acestea trebuie scoase și transmise către punctul de depozitare a acestora, separat.

## BOSANSKI

### OPĆI USLOVI SIGURNOSTI

### VAŽNE SIGURNOSNE UPUTSTVA PAŽLJIVO PROČITAJTE I SAČUVATE ZA BUDUĆU REFERENCU

1. Prije korištenja uređaja, pročitate korisnički priručnik i slijedite upute sadržane u njemu. Proizvođač nije odgovoran za štete uzrokovane upotrebom uređaja suprotno njegovoj namjeni ili nepravilnim radom.
2. Uređaj je samo za kućnu upotrebu. Nemojte ga koristiti u druge svrhe koje nisu u skladu s njegovom namjenom.
3. Uređaj treba da bude povezan samo na 5V USB port.
4. Budite posebno oprezni kada koristite uređaj kada su djeca u blizini. Nemojte dozvoliti djeci da se igraju s uređajem i ne dozvolite djeci ili osobama koje nisu upoznate s uređajem da ga koriste.
5. **UPOZORENJE:** Ovu opremu mogu koristiti djeca starija od 8 godina i osobe sa ograničenim fizičkim, senzornim ili mentalnim sposobnostima, ili osobe bez iskustva ili znanja o opremi, ako se obavlja pod nadzorom osobe odgovorne za njihovu sigurnost ili su dobili upute o sigurnoj upotrebi uređaja i svjesni su opasnosti povezanih s njegovom upotrebom. Deca ne bi trebalo da se igraju sa opremom. Čišćenje i korisničko održavanje ne smiju obavljati djeca, osim ako su starija od 8 godina i pod nadzorom.
6. Nakon upotrebe uvijek izvucite utikač iz utičnice.
7. Ne uranjajte kabel, utikač ili cijeli uređaj u vodu ili bilo koju drugu tekućinu. Ne izlažite uređaj vremenskim uslovima (kiša, sunce, itd.) niti ga koristite u uslovima visoke vlažnosti (kupaćica, vlažne mobilne kućice).
8. Povremeno proveravajte stanje kabla za napajanje. Ako je kabel za napajanje oštećen, treba ga zamijeniti u stručnom servisu kako bi se izbjegla opasnost.
9. Nemojte koristiti uređaj sa oštećenim kablom za napajanje ili ako je pao ili oštećen na bilo koji drugi način ili ne radi ispravno. Nemojte sami popravljati uređaj jer može izazvati strujni udar. Vratite oštećeni uređaj u odgovarajući servisni centar na pregled ili popravku. Bilo kakve popravke smiju vršiti samo ovlašteni servisi. Nepravilno obavljena popravka može dovesti do ozbiljne opasnosti za korisnika.
10. Postavite uređaj na hladnu, stabilnu, ravnu površinu, dalje od uređaja za grijanje kao što su električni štednjak, plinski gorionik itd.
11. Ne koristite uređaj u blizini zapaljivih materijala.
12. Ne ostavljajte uređaj uključen bez nadzora.
13. Zabranjeno je ubacivanje prstiju ili drugih predmeta u otvore na kućištu uređaja.
14. Ne prekrivajte otvor za pražnjenje.



15. Po završetku rada ispraznite uređaj od vode prije nego što ga odložite.
16. Ne pomerajte uređaj kada ima vode u unutrašnjem rezervoaru.
17. Ne stavljajte nikakve predmete na uređaj.
18. Uređaj treba koristiti samo sa preporučenim mirisima. Upotreba drugih supstanci može dovesti do toksičnosti ili opasnosti od požara.
19. Uređaj se smije koristiti samo uz efikasnu ventilaciju.

#### PRIJE PRVE UPOTREBE

1. Imajte na umu da visoki nivoi vlažnosti mogu potaknuti rast bioloških organizama u okolini.
2. Ne dozvolite da područje oko uređaja postane vlažno ili mokro. Ako dođe do vlage, smanjite (smanjite) izlaz magle. Nemojte dozvoliti da se upijajući materijali kao što su tepisi, zavjese, stolnjaci pokvase.
3. Postavite ovaj uređaj na ravnu površinu. Ne stavljajte ovaj proizvod na tepih, prostirku ili druga neravna mjesta.
4. Ne postavljajte uređaj blizu električnih uređaja kao što su TV ili zvučna oprema itd. Ne dozvolite da prska direktno na namještaj, odjeću ili zidove itd.

#### PRINCIP RADA

Kroz ultrazvučni talas, difuzor razbija vodu i eterično ulje u sitne čestice, a nastala hladna magla širi svježiu aromu.

#### KOJE ULJE ODABRATI?

Ovaj aroma difuzor zahtijeva upotrebu vode. Ne postoji ograničenje koje vrste ulja dodati u vodu, za upotrebu su pogodna i eterično ulje/aroma ulje/kompleksna ulja/mirisna voda.

#### OPIS PROIZVODA: AD7968 Ultrazvučni aroma difuzor

- |                                |                             |                                     |                      |
|--------------------------------|-----------------------------|-------------------------------------|----------------------|
| A. Izlaz magle                 | B. Poklopac                 | C. Spremnik za vodu                 | D. Izlaz zraka       |
| E. Noge                        | F. Baza                     | G. Ulaz zraka                       | H. USB priključak    |
| I. Keramička ploča raspršivača | J. Poklopac protiv prskanja | K. USB kabl                         | L. Četka za čišćenje |
| M. MAX nivo vode               | N. Dugme za napajanje/maglu | O. Dugme za pozadinsko osvjetljenje |                      |

#### KORIŠĆENJE

Postavite uređaj na predviđeno mjesto i nemojte ga pomicati tokom upotrebe.

1. Postavite uređaj na ravnu površinu i uklonite poklopac (B). (SLIKA 2A)
  2. Povežite USB kabl sa USB utičnicom (H) na bazi (F).
  3. Napunite rezervoar vodom iz slavine do maksimalne linije za vodu. (SLIKA 2B)
- Nemojte prepuniti rezervoar za vodu (C) iznad MAX nivoa (M.), inače bi proizvodnja magle mogla biti niska.
- Nemojte koristiti toplu vodu. Nikada ne dolijevajte vodu tokom rada. Uljite eterično ulje okomito u rezervoar za vodu. (SLIKA 2B)
- Preporučena doza je 2-3 kapi aromatičnog ulja za rezervoar od 100 ml.

4. Pričvrstite poklopac ANTI-splash (Sl. 1). Stavite poklopac (B) na podnožje. (SLIKA 2C)

Napomena: Poklopac mora biti zatvoren da biste koristili proizvod.

5. Povežite USB kabl: (Sl. 2D)

- na USB adapter za napajanje koji već imate kod kuće, a zatim utaknite adapter za struju u utičnicu ili

- na USB ulaz računara / power bank.

6. Rad sa dva dugmeta:

Dugme za napajanje/maglu (N):

- Prvi pritisak: kontinuirana magla sa naizmjeničnim 7 RGB LED boja.
- Drugi pritisak (dvostruki bljesak): povremeno stvaranje magle (15 sekundi pauze) sa naizmjeničnim 7 RGB LED boja.
- Treći pritisak: Isključuje uređaj (istovremeno se zaustavlja stvaranje magle i rasvjeta).

Dugme za pozadinsko osvjetljenje (O):

- Prvi pritisak: 7 RGB LED boja naizmjenično.
- Drugi pritisak: konstantno pozadinsko osvjetljenje sa posljednjom blistavom bojom.
- Treći pritisak: opanašanje prirodnog svjetla zapaljane svijeće.
- Četvrti pritisak: Isključite pozadinsko osvjetljenje.

7. Ako u rezervoaru za vodu (C) nema vode, difuzor će se automatski isključiti.

8. Proizvod se ne može koristiti ako nema vode u rezervoaru (C).

NAPOMENA: Koncentracija magle može neznatno varirati, što je normalno. Različite vrste vode, vlažnost, temperatura i brzina vazduha utiču na intenzitet prskanja.

9. Prije zamjene drugim uljem, očistite uređaj prema uputama za održavanje.

10. Nikada ne ostavljajte vodu u rezervoaru (C) i isključite USB kabl (K) kada se uređaj ne koristi.

11. Nakon dužeg rada, isključite uređaj na 60 minuta da ne biste oštetili raspršivač ultrazvučnog talasa, a zatim ga ponovo uključite.

#### ACIDENTAL LEAK

Ako slučajno prevrnete uređaj dok je u upotrebi, slijedite ove korake:

1. Isključite napajanje. Isključite uređaj i otvorite poklopac (B) kako biste izlili svu preostalu vodu iz rezervoara za vodu (C).
2. Lagano protresite uređaj da ispraznite unutrašnju vodu.
3. Osušite uređaj na bezbednom mestu 24 sata.

#### DESCALING

Ako se u aromatičkom difuzeru zbog vode nakuplja kamenac, u vodu možete dodati bijelo sirće da otopi kamenac, ostavi da odstoji 20 minuta, a zatim isprati vodom. Zatim mekom krpom obrišite vodu. Nikada nemojte koristiti jaka sredstva za čišćenje.

#### RJEŠAVANJE PROBLEMA

Ako ovaj proizvod ne radi normalno, slijedite ove korake za samostalno rješavanje problema prije nego što pošaljete povraćaj prodavcu:

**PROBLEM 1:** Proizvod se automatski isključuje u jednoj sekundi kada se uključi N dugme za raspršivanje.

**MOGUĆI UZROK:** Nedovoljna količina vode.

**RJEŠENJE:** Dodajte vodu u rezervoar za vodu ili ispuštite vodu ako premašuje MAX nivo.

**MOGUĆI UZROK:** USB kabl nije povezan sa uređajem.

**REŠENJE:** Uverite se da je USB kabl pravilno povezan na proizvod i na izvor napajanja.

**PROBLEM 2:** Nema prskanja ili neobičajeno prskanje

**MOGUĆI UZROK:** Nedovoljna količina vode.

RJEŠENJE: Dodajte vodu u rezervoar za vodu ako je nema dovoljno. Ako je nivo vode u rezervoaru za vodu veći od oznake maksimalnog nivoa vode, magla će se raspršivati nepravilno, nenormalno. Ispustite vodu tako da bude ispod nivoa "MAX".

MOGUĆI UZROK: Keramička ploča raspršivača (I) je prljava.

RJEŠENJE: Očistite spremnik za vodu (C) i keramičku ploču raspršivača (I).

MOGUĆI UZROK: Donji otvori za ulaz zraka (G) su prašnjavi.

RJEŠENJE: Ako su otvori za ulaz zraka (G) prašnjavi, volumen uvučenog zraka će se značajno smanjiti i impuls zraka neće biti dovoljan za raspršivanje magle. Očistite dovod zraka.

PROBLEM 3: Curenje

MOGUĆI UZROK: Gornji poklopac (B) nije dobro zatvoren.

RJEŠENJE: Dobro zatvorite oba poklopca.

MOGUĆI UZROK: Sobna temperatura je preniska ili je vlažnost previsoka.

RJEŠENJE: Ako je temperatura ili vlažnost radnog okruženja preniska ili previsoka, na površini uređaja će se akumulirati kapljice magle i vode. Isključite uređaj.

## ČIŠĆENJE I ODRŽAVANJE

Očistite uređaj prema dolje navedenim koracima nakon svake upotrebe, mijenjajte vodu najmanje svaka 3 dana:

1. Prilikom čišćenja isključite uređaj iz izvora napajanja.

2. Otvorite gornji poklopac (B), izlijte svu preostalu vodu iz rezervoara za vodu laganim protresanjem uređaja.

3. Razrijedite malo neutralnog kuhinjskog deterdženta u toploj vodi, a zatim očistite uređaj priloženom četkom (L).

4. Ako primijetite prljavštinu na unutrašnjoj strani izlaza za zrak (D), skinite gornji poklopac (B) i očistite ga.

5. Nemojte koristiti medicinski razrjeđivač feniletanol za održavanje, inače se proizvod može oštetiti.

6. Ako se ne koristite duže vrijeme, izlijte preostalu vodu iz spremnika za vodu (C), a nakon čišćenja je ostavite na suhom i hladnom mjestu.



Tehnički podaci:

Napajanje: USB 5V  1A (5W)

Kapacitet magle: 18+/-6ml/sat

Zapremina rezervoara za vodu: 100ml

Ultrazvučna frekvencija: 3.0MHz



Brinuci za okoliš. Molimo Vas da kartonska pakovanja odnesete u otkup otpadnog papira. Polietilenske džakove (PE) bacajte u kontejner za plastiku. Iskorišćen uređaj treba odneti na odgovarajuću deponiju, jer opasni sastojci koji se u njemu nalaze, mogu biti opasni za okoliš. Električni uređaj treba odneti na način, koji ograničava njegovu ponovnu upotrebu i korištenje. Ako se u uređaju nalaze baterije, treba ih izvaditi i odvojeno predati na deponiju.

Uređaj se ne smije bacati u kontejner za komunalni otpad!!

## MAGYAR

### ÁLTALÁNOS BIZTONSÁGI FELTÉTELEK

## FONTOS BIZTONSÁGI UTASÍTÁSOK OLVASSA EL FIGYELMESEN, ÉS ŐRIZZE MEG A KÉSŐBBI HASZNÁLATHOZ

1. A készülék használata előtt olvassa el a használati útmutatót, és kövesse az abban található utasításokat. A gyártó nem vállal felelősséget a készülék rendeltetésellenes használatából vagy nem rendeltetészerű használatából eredő károkért.
2. A készülék kizárólag otthoni használatra szolgál. Ne használja más olyan célra, amely nem egyeztethető össze a rendeltetészerű használattal.
3. A készüléket csak 5V-os USB-porthoz szabad csatlakoztatni.
4. Legyen különösen óvatos a készülék használatakor, amikor gyerekek vannak a közelben. Ne engedje, hogy gyermekek játsszanak a készülékkel, és ne engedje, hogy gyermekek vagy a készüléket nem ismerő személyek használják azt.
5. FIGYELMEZTETÉS: Ezt a berendezést 8 éven felüli gyermekek és korlátozott fizikai, érzékszervi vagy szellemi képességekkel rendelkező személyek, illetve a berendezéssel kapcsolatos tapasztalattal vagy ismeretekkel nem rendelkező személyek használhatják, ha a műveletet egy felelős személy felügyelete mellett végzik. biztonságukat, vagy utasításokat kaptak a készülék biztonságos használatára vonatkozóan, és tisztában vannak a használatával járó veszélyekkel. Gyermekek nem játszhatnak a berendezéssel. A tisztítást és a felhasználói karbantartást gyermekek nem végezhetik, kivéve, ha 8 évesnél idősebbek és felügyelet alatt állnak.
6. Használat után mindig húzza ki a dugót a konnektorból.
7. Ne merítse a vezetékét, a csatlakozódugót vagy az egész készüléket vízbe vagy más folyadékba. Ne tegye ki a készüléket időjárás hatásoknak (eső, napsütés stb.), és ne használja magas páratartalmú környezetben (fürdőszoba, nedves mobilházak).
8. Rendszeresen ellenőrizze a tápkábel állapotát. Ha a tápkábel megsérül, a veszélyek elkerülése érdekében szakszervizben cseréltesse ki.
9. Ne használja a készüléket sérült tápkábellel, vagy ha az leesett, más módon megsérült, vagy nem működik megfelelően. Ne javítsa saját maga a készüléket, mert áramütést okozhat. Vigye vissza a sérült készüléket a megfelelő szervizközpontba ellenőrzés vagy javítás céljából. Bármilyen javítást csak hivatalos szervizpontok végezhetnek. A nem megfelelően elvégzett javítás komoly veszélyt jelenthet a felhasználóra nézve.

10. Helyezze a készüléket hűvös, stabil, vízszintes felületre, távol a fűtőberendezésektől, például elektromos tűzhelytől, gázégőtől stb.
11. Ne használja a készüléket gyúlékony anyagok közelében.
12. Ne hagyja felügyelet nélkül a bekapcsolt készüléket.
13. Tilos ujjakat vagy bármilyen más tárgyat a készülék burkolatán lévő nyílásokba dugni.
14. Ne takarja le a kiömlőnyílást.
15. A munka befejezése után ürítse ki a vizet a készülékből, mielőtt elrakná.
16. Ne mozgassa a készüléket, ha víz van a belső tartályban.
17. Ne helyezzen semmilyen tárgyat a készülékre.
18. A készüléket csak az ajánlott illatanyagokkal szabad használni. Más anyagok használata mérgező vagy tűzveszélyes lehet.
19. A készüléket csak hatékony szellőztetés mellett szabad használni.

#### ELSŐ HASZNÁLAT ELŐTT

1. Ne feledje, hogy a magas páratartalom elősegítheti a biológiai szervezetek növekedését a környezetben.
2. Ne hagyja, hogy a készülék körüli terület nedves vagy nedves legyen. Ha nedvesség lép fel, csökkentse (csökkentsen) a ködkibocsátást. Ne engedje, hogy nedvszívó anyagok, például szőnyegek, függönyök, asztalterítők megnedvesedjenek.
3. Helyezze a készüléket vízszintes felületre. Ne helyezze a terméket szőnyegre, szőnyegre vagy más egyenetlen helyre.
4. Ne helyezze a készüléket elektromos eszközök, például TV vagy hangberendezések, stb. közelébe. Ne permetezzen közvetlenül bútorokra, ruhákra, falakra stb.

#### MŰKÖDÉS ELVE

Az ultrahangos hullám révén a diffúzor finom részecskékre bontja a vizet és az illóolajat, a keletkező hideg köd szétszórja a friss aromát.

#### MILYEN OLAJAT VÁLASSZON?

Ez az aromadiffúzor vízhasználatot igényel. Nincs megkötés, hogy milyen olajat adjunk a vízhez, illóolaj/aromaolaj/komplex olaj/illatvíz egyaránt alkalmas.

#### TERMÉKLEÍRÁS: AD7968 Ultrahangos aromadiffúzor

- |                            |                             |                         |                   |
|----------------------------|-----------------------------|-------------------------|-------------------|
| A. Párakivezető            | B. Fedő                     | C. Víztartály           | D. Levegő kimenet |
| E. Lábak                   | F. Alap                     | G. Levegő bemenet       | H. USB port       |
| I. Porlasztó kerámia lemez | J. Fröccsenésgátló burkolat | K. USB kábel            | L. Tisztítókefe   |
| M. MAX vízszint            | N. Bekapcsoló/kód gomb      | O. Háttérvilágítás gomb |                   |

#### HASZNÁLAT

Helyezze a készüléket a rendeltetésszerű használatának helyére, és használat közben ne mozgassa.

1. Helyezze a készüléket sima felületre, és vegye le a fedelet (B). (2A. ÁBRA)
2. Csatlakoztassa az USB-kábelt a talpon lévő USB-aljzathoz (H) (F).
3. Töltse fel a tartályt csapvízzel a maximális vízvonalig. (2B. ÁBRA)
- Ne töltse túl a víztartályt (C) a MAX szint (M) fölé, különben a párakepződés alacsony lehet.
- Ne használjon forró vizet. Működés közben soha ne töltsön után vizet. Ontse az illóolajat függőlegesen a víztartályba. (2B. ÁBRA)
- Az ajánlott adag 2-3 csepp aromás olaj 100 ml-es tartályhoz.
4. Helyezze fel a fröccsenésgátló fedelet (1. ÁBRA). Helyezze a fedelet (B) az alapra. (2C. ÁBRA)
- Megjegyzés: A termék használatához a fedelet le kell zárni.
5. Csatlakoztassa az USB-kábelt: (2D. ÁBRA)
- a már otthon lévő USB-tápegységhez, majd csatlakoztassa a hálózati adaptert a konnektorhoz vagy
- a számítógép / power bank USB bemenetére.

#### 6. Két gombos működés:

Bekapcsoló/kód gomb (N):

- Első megnyomás: folyamatos köd, váltakozó 7 RGB LED színnel.
- Második megnyomás (dupla villanás): szakaszos ködgenerálás (15 másodperces szünet) váltakozó 7 RGB LED színnel.
- Harmadik megnyomás: Kikapcsolja a készüléket (a párakepződés és a világítás egyszerre áll le).

Háttérvilágítás gomb (O):

- Első megnyomás: 7 RGB LED szín váltakozva.
- Második megnyomás: folyamatosan háttérvilágítás az utolsó izzó színnel.
- Harmadik megnyomás: az égő gyertya üzemmód természetes fényének imitálása.
- Negyedik megnyomás: Kapcsolja ki a háttérvilágítást.

7. Ha nincs víz a víztartályban (C), a diffúzor automatikusan kikapcsol.

8. A termék nem használható, ha nincs víz a tartályban (C).

MEGJEGYZÉS: A köd koncentrációja kissé változhat, ami normális. Különböző típusú víz, páratartalom, hőmérséklet és levegő sebessége befolyásolja a szórás intenzitását.

9. Mielőtt másik olajra cserélné, kérjük, tisztítsa meg a készüléket a karbantartási utasítások szerint.

10. Soha ne hagyjon vizet a tartályban (C), és húzza ki az USB-kábelt (K), amikor a készüléket nem használja.

11. Hosszabb munkavégzés után kapcsolja ki a készüléket 60 percre, hogy elkerülje az ultrahanghullám-porlasztó károsodását, majd kapcsolja be újra.

#### VÉLETLEN SZERVÉZÉS

Ha használat közben véletlenül felborítja a készüléket, kövesse az alábbi lépéseket:

1. Kapcsolja ki a készüléket. Húzza ki a készüléket a konnektorból, és nyissa ki a fedelet (B), hogy kiöntse az összes maradék vizet a víztartályból (C).
2. Finoman rázza meg a készüléket a belső víz leeresztéséhez.
3. Levegőn szárítsa meg a készüléket biztonságos helyen 24 órán keresztül.

## VÍZKÖMENTESÍTÉS

Ha a víz hatására vízkő rakódik le az aromadiffúzorban, a vízkőoldathoz fehér ecetet adhatunk a vízhez, hagyjuk állni 20 percig, majd öblítsük le vízzel. Ezután egy puha ruhával törölje le a vizet. Soha ne használjon erős tisztítószereket.

## HIBAEHÁRÍTÁS

Ha ez a termék nem működik megfelelően, kérjük, kövesse az alábbi lépéseket az önhibaelhárításhoz, mielőtt elküldi a visszaküldést az eladónak:

1. PROBLEMA: A termék egy másodpercen belül automatikusan kikapcsol, amikor az N spray gombot bekapcsolják.

LEHETSEGES OK: Nem megfelelő mennyiségű víz.

MEGOLDAS: Töltsön vizet a víztartályba vagy engedje le, ha meghaladja a MAX szintet.

LEHETSEGES OK: Az USB-kábel nincs csatlakoztatva a készülékhez.

MEGOLDAS: Győződjön meg arról, hogy az USB-kábel megfelelően csatlakozik a termékhez és az áramforráshoz.

2. PROBLEMA: Nincs permet vagy rendellenes permet

LEHETSEGES OK: Nem megfelelő mennyiségű víz.

MEGOLDAS: Töltsön vizet a víztartályba, ha nincs elég. Ha a víztartály belsejében a víz szintje magasabb, mint a maximális vízszint jelzése, akkor a kód szabálytalanul, abnormálisan fog kipermetezni. Engedje le a vizet úgy, hogy a „MAX” szint alá kerüljön.

LEHETSEGES OK: A porlasztó kerámialemeze (I) piszkos.

MEGOLDAS: Kérjük, tisztítsa meg a víztartályt (C) és a kerámia porlasztólemezt (I).

LEHETSEGES OK: Az alsó levegőbemeneti nyílások (G) porosak.

MEGOLDAS: Ha a levegő bemeneti nyílásai (G) porosak, a beszívott levegő mennyisége jelentősen csökken, és a levegő impulzusa nem lesz elegendő a kód permetezéséhez. Tisztítsa meg a levegőbemenetet.

3. PROBLEMA: Szivárgás

LEHETSEGES OK: A felső fedél (B) nincs megfelelően bezárva.

MEGOLDAS: Biztonságosan zárja le mindkét fedelet.

LEHETSEGES OK: A helyiség hőmérséklete túl alacsony vagy a páratartalom túl magas.

MEGOLDAS: Ha a munkakörnyezet hőmérséklete vagy páratartalma túl alacsony vagy túl magas, pára és vízcseppek gyűlnek össze a készülék felületén. Kapcsolja ki a készüléket.

## TISZTÍTÁS ÉS KARBANTARTÁS

Kérjük, minden használat után tisztítsa meg a készüléket az alábbi lépések szerint, a vizet legalább 3 naponta cserélje:

1. Tisztításkor válassza le a készüléket az áramforrásról.

2. Nyissa ki a felső fedelet (B), öntse ki az összes maradék vizet a víztartályból a készülék finom rázatásával.

3. Higítson fel kevés semleges konyhai mosogatószerrel meleg vízben, majd tisztítsa meg a készüléket a mellékelt kefével (L).

4. Ha szennyeződést észlel a levegőkimenet (D) belső oldalán, távolítsa el a felső fedelet (B), és tisztítsa meg.

5. Kérjük, ne használjon orvosi higítószer fenil-etanol karbantartáshoz, különben a termék megsérülhet.

6. Ha hosszabb ideig nem használja, öntse ki a maradék vizet a víztartályból (C), és tisztítás után tárolja száraz és hűvös helyen.



## Műszaki adatok:

Tápellátás: USB 5V --- 1A (5W)

Kód kapacitása: 18+/-6 ml/óra

Víztartály térfogata: 100 ml

Ultraszhang frekvencia: 3,0 Mhz



A környezet védelme érdekében kérjük külön karton dobozok és műanyag zsákokat és dobja őket a megfelelő hulladék közetbe. Használt készüléket kell eljuttatni a kijelölt gyűjtőhelyekre miatt veszélyes elemek alkatrészeket, amelyek hatással lehetnek a környezetre. Ne dobja a készüléket a közös szemétkosárba.

## МАКЕДОНСКИ

### ОПШТИ УСЛОВИ ЗА БЕЗБЕДНОСТ

## ВАЖНИ БЕЗБЕДНОСНИ ИНСТРУКЦИИ ПРОЧИТАЈТЕ ВНИМАТЕЛНО И ЧУВАЈТЕ ГИ ЗА ИДНИ РЕФЕРЕНЦИ

1. Пред да го користите уредот, прочитајте го упатството за употреба и следете ги упатствата содржани во него. Производителот не е одговорен за штетата предизвикана од користење на уредот спротивно на неговата намена или неправилно работење.
2. Уредот е само за домашна употреба. Не користете го за други цели што не се во согласност со неговата намена.
3. Уредот треба да се поврзе само на USB порта од 5V.
4. Бидете особено внимателни кога го користите уредот кога наоколу се деца. Не дозволувајте децата да си играат со уредот и не дозволувајте деца или луѓе кои не се запознаени со уредот да го користат.
5. ПРЕДУПРЕДУВАЊЕ: Оваа опрема може да ја користат деца над 8-годишна возраст и лица со ограничени физички, сетилни или ментални способности или лица без искуство или познавање на опремата, доколку се изведува под надзор на лице одговорно за нивната безбедност или им биле дадени упатства за безбедно користење на уредот и се свесни за опасностите поврзани со неговата употреба. Децата не треба да си играат со опремата. Чистењето и одржувањето на корисникот не треба да го вршат деца, освен ако се постари од 8 години и не се под надзор.
6. Секогаш вадете го приклучокот од штекерот по употреба.
7. Не потопувајте го кабелот, приклучокот или целиот уред во вода или која било друга течност. Не изложувајте го уредот на временски услови (дожд, сонце, итн.) и не

користете го во услови на висока влажност (бањи, влажни мобилни домови).

8. Периодично проверувајте ја состојбата на кабелот за напојување. Ако кабелот за напојување е оштетен, треба да го замени специјалист поправка за да се избегне опасност.

9. Не користете го апаратот со оштетен кабел за напојување или ако е паднат или оштетен на кој било друг начин или не работи правилно. Не го поправајте уредот сами, бидејќи може да предизвика електричен удар. Вратете го оштетениот уред во соодветниот сервисен центар за проверка или поправка. Секое поправка може да се врши само од овластени сервисни места. Неправилно извршената поправка може да доведе до сериозна опасност за корисникот.

10. Поставете го апаратот на ладна, стабилна, рамна површина, подалеку од грејни уреди како што се електричен шпорет, горилник на гас итн.

11. Не користете го уредот во близина на запаливи материјали.

12. Не оставајте го вклучен уредот без надзор.

13. Забрането е вметнување на прсти или други предмети во отворите на куќиштето на уредот.

14. Не покривајте го отворот за испуштање.

15. По завршувањето на работата, испразнете го уредот од вода пред да го чувате.

16. Не поместувајте го уредот кога има вода во внатрешниот резервоар.

17. Не ставајте никакви предмети на уредот.

18. Уредот треба да се користи само со препорачани мириси. Употребата на други супстанции може да резултира со токсична или опасност од пожар.

19. Уредот може да се користи само со ефикасна вентилација.

#### ПРЕД ПРВАТА УПОТРЕБА

1. Имајте на ум дека високата влажност може да го поттикне растот на биолошките организми во околината.

2. Не дозволувајте областа околу уредот да стане влажна или влажна. Ако се појави влага, намалете го (намалете) излезот на магла. Не дозволувајте вливачките материјали како што се теписите, завесите, чаршафите да се навлажни.

3. Ставете го овој уред на рамна површина. Не го ставајте овој производ на тепих, тепих или на друго нерамно место.

4. Не ставајте го уредот во близина на електрични уреди како ТВ или опрема за звук итн. Не дозволувајте да се прска директно на мебел, облека или ѕидови итн.

#### ПРИНЦИП НА РАБОТА

Преку ултразвучниот бран, дифузерот ја разбива водата и есенцијалното масло на фини честички, а добиената ладна магла ја дифузирала свежата арома.

#### КОЕ МАСЛО ДА ОДБЕРЕ?

Овој дифузор на арома бара употреба на вода. Не постои ограничување за тоа каков вид на масло да се додаде во водата, и есенцијалното масло / маслото со арома / сложените масла / миризливата вода се погодни за употреба.

#### ОПИС НА ПРОИЗВОДОТ: AD7968 Ултразвучен дифузор на арома

A. Излез за магла B. Капак

C. Резервоар за вода D. Излез за воздух

E. Нозе F. База

G. Влез на воздух H. USB порта

I. Атомизатор керамичка плоча J. Покривка против прскање

K. USB кабел L. Четка за чистење

M. MAX ниво на вода N. Копче за вклучување/магла

O. Копче за позадинско осветлување

#### КОРИСТЕЊЕ

Ставете го уредот на местото на наменета употреба и не го поместувајте за време на употребата.

1. Ставете го уредот на рамна површина и извадете го капакот (B). (СЛИКА 2A)

2. Поврзете го USB-кабелот со приклучокот за USB (H) на основата (F).

3. Наполнете го резервоарот со вода од чешма до максималната линија за вода. (Сл.2B)

Не преполнувајте го резервоарот за вода (C) над нивото MAX (M.), во спротивно производството на магла може да биде ниско.

Не користете топла вода. Никогаш не полнете вода за време на работата. Истурете го есенцијалното масло вертикално во резервоарот за вода. (Сл.2B)

Препорачаната доза е 2-3 капки ароматично масло за резервоар од 100 ml.

4. Закачете го капакот ПРОТИВ прскање (СЛИКА 1). Ставете го капакот (B) на основата. (Сл. 2B)

Забелешка: капакот мора да биде затворен за да го користите производот.

5. Поврзете го USB-кабелот: (СЛИКА 2D)

- на USB адаптерот за напојување што веќе го имате дома, а потоа приклучете го адаптерот за струја во штекер или

- на USB-влезот на компјутерот / банката за напојување.

6. Работа со две копчиња:

Копче за вклучување/магла (N):

- Прво притиснете: континуирано магла со наизменични 7 RGB LED бои.

- Второ притискање (двоен блиц): наизменично генерирање магла (15 секунди паузи) со наизменични 7 RGB LED бои.

- Трето притискање: Го исклучува уредот (генерирањето магла и осветлувањето престануваат истовремено).

Копче за позадинско осветлување (O):

- Прво притиснете: 7 RGB LED бои наизменични.
- Второ притискање: постојано позадинско осветлување со последната блескава боја.
- Трето притискање: имитација на природна светлина на режимот на запалена свеќа.
- Четврто притискање: Исклучете го задното осветлување.

7. Ако нема вода во резервоарот за вода (C), дифузорот автоматски ќе се исклучи.

8. Производот не може да се користи ако нема вода во резервоарот (C).

**ЗАБЕЛЕШКА:** Концентрацијата на магла може малку да варира, што е нормално. Различни видови на вода, влажност, температура и брзина на воздухот влијаат на интензитетот на прскање.

9. Пред да го замените со друго масло, исчистете го уредот според упатствата за одржување.

10. Никогаш не оставајте вода во резервоарот (C) и исклучете го USB-кабелот (K) кога уредот не се користи.

11. Откако ќе работите подолго време, исклучете го уредот 60 минути за да избегнете оштетување на атомизатор на ултразвучни бранови, а потоа повторно вклучете го.

## СЛУЧАЈНО ТЕК

Ако случајно го превртите уредот додека го користите, следете ги овие чекори:

1. Исклучете го напојувањето. Исклучете го апаратот од струја и отворете го капакот (B) за да ја истурите целата преостаната вода од резервоарот за вода (C).

2. Нежно протресете го уредот за да се исцеди внатрешната вода.

3. Исцедете го уредот со воздух на безбедно место 24 часа.

## ОБЛАГАЊЕ НА БЕГОР

Ако има варовник таложен во дифузорот на арома предизвикан од вода, можете да додадете бел оцет во водата за да се раствори бигорот, оставете го 20 минути, а потоа исплакнете го вода. Потоа користете мека крпа за да ја избришете водата. Никогаш не користете силни средства за чистење.

## РЕШАВАЊЕ НА ПРОБЛЕМИ

Ако овој производ не работи нормално, следете ги овие чекори за самостојно решавање проблеми пред да го испратите враќањето до продавачот:

**ПРОБЛЕМ 1:** Производот автоматски се исклучува за една секунда кога ќе се вклучи копчето за прскање N.

**МОЖНА ПРИЧИНА:** Несоодветна количина на вода.

**РЕШЕНИЕ:** Ве молиме додадете вода во резервоарот за вода или исцедете ја ако го надмине нивото MAX.

**МОЖНА ПРИЧИНА:** USB-кабелот не е поврзан со уредот.

**РЕШЕНИЕ:** Проверете дали USB-кабелот е правилно поврзан со производот и со изворот на енергија.

**ПРОБЛЕМ 2:** Без спреј или ненормален спреј

**МОЖНА ПРИЧИНА:** Несоодветна количина на вода.

**РЕШЕНИЕ:** Ве молиме додадете вода во резервоарот за вода ако нема доволно. Ако нивото на водата во резервоарот за вода е повисоко од максималното ниво на вода, маглата ќе се прска неправилно, ненормално. Исцедете ја водата за да биде под нивото „MAX“.

**МОЖНА ПРИЧИНА:** Керамичката плоча на атомизаторот (I) е валкана.

**РЕШЕНИЕ:** Ве молиме исчистете ги резервоарот за вода (C) и керамичката плоча за атомизатор (I).

**МОЖНА ПРИЧИНА:** Долните отвори за влез на воздух (G) се правливи.

**РЕШЕНИЕ:** Ако отворите за влез на воздух (G) се правливи, волуменот на внесениот воздух значително ќе се намали и моментумот на воздухот нема да биде доволен за прскање на маглата. Исчистете го доводот на воздух.

**ПРОБЛЕМ 3:** Протекување

**МОЖНА ПРИЧИНА:** Горниот капак (B) не е правилно затворен.

**РЕШЕНИЕ:** Добро затворете ги двата капаца.

**МОЖНА ПРИЧИНА:** Температурата во просторијата е премногу ниска или влажноста е превисока.

**РЕШЕНИЕ:** Ако температурата или влажноста на работната средина се премногу ниски или превисоки, на површината на уредот ќе се акумулираат магла и капки вода. Исклучете го уредот.

## ЧИСТЕЊЕ И ОДРЖУВАЊЕ

Ве молиме исчистете го уредот според чекорите подолу по секоја употреба, менувајте ја водата најмалку на секои 3 дена:

1. Кога чистите, исклучете го уредот од изворот на струја.

2. Отворете го горниот капак (B), истурете ја целата преостаната вода од резервоарот за вода со нежно тресење на уредот.

3. Разредете малку неутрален кујнски детергент во топла вода, а потоа исчистете го апаратот со испорачаната четка (L).

4. Ако забележите нечистотија од внатрешната страна на отворот за воздух (D), отстранете го горниот капак (B) и исчистете го.

5. Ве молиме не користете медицински разредувач фенилетанол за одржување, во спротивно производот може да се оштети.

6. Ако не се користи долго време, истурете ја преостанатата вода од резервоарот за вода (C) и чувајте ја на суво и ладно место по чистењето.

Технички податоци:

Напојување: USB 5V  1A (5W)

Капацитет на магла: 18 +/- 6ml/час

Волумен на резервоар за вода: 100 ml

Ултразвучна фреквенција: 3,0 MHz

 За да се заштитат вашата околина: ве молиме одделни кутии и пластични кеси и да располага со нив во соодветните канти за отпадоци. Користи апаратот треба да биде предаден на посветен собирање поени поради hazardous компоненти, кои можат да влијаат на животната средина. Не фрлајте овој апарат за заедничката корпа за отпадоци.



# ΕΛΛΗΝΙΚΑ

## ΓΕΝΙΚΟΙ ΟΡΟΙ ΑΣΦΑΛΕΙΑΣ

### ΣΗΜΑΝΤΙΚΕΣ ΟΔΗΓΙΕΣ ΑΣΦΑΛΕΙΑΣ ΔΙΑΒΑΣΤΕ ΠΡΟΣΕΚΤΙΚΑ ΚΑΙ ΦΥΛΑΞΤΕ ΓΙΑ ΜΕΛΛΟΝΤΙΚΗ ΑΝΑΦΟΡΑ

1. Πριν χρησιμοποιήσετε τη συσκευή, διαβάστε το εγχειρίδιο χρήσης και ακολουθήστε τις οδηγίες που περιέχονται σε αυτό. Ο κατασκευαστής δεν ευθύνεται για ζημιές που

προκαλούνται από τη χρήση της συσκευής σε αντίθεση με την προβλεπόμενη χρήση της ή από ακατάλληλη λειτουργία.

2. Η συσκευή προορίζεται μόνο για οικιακή χρήση. Μην το χρησιμοποιείτε για άλλους σκοπούς που δεν συνάδουν με την προβλεπόμενη χρήση του.

3. Η συσκευή πρέπει να συνδέεται μόνο σε θύρα USB 5V.

4. Να είστε ιδιαίτερα προσεκτικοί όταν χρησιμοποιείτε τη συσκευή όταν υπάρχουν παιδιά. Μην επιτρέπετε στα παιδιά να παίζουν με τη συσκευή και μην επιτρέπετε σε παιδιά ή άτομα που δεν είναι εξοικειωμένα με τη συσκευή να τη χρησιμοποιούν.

5. ΠΡΟΕΙΔΟΠΟΙΗΣΗ: Αυτός ο εξοπλισμός μπορεί να χρησιμοποιηθεί από παιδιά άνω των 8 ετών και άτομα με περιορισμένες σωματικές, αισθητηριακές ή νοητικές ικανότητες ή άτομα χωρίς εμπειρία ή γνώση του εξοπλισμού, εάν πραγματοποιείται υπό την επίβλεψη απόμου που είναι υπεύθυνο για την ασφάλειά τους ή τους έχουν δοθεί οδηγίες για την ασφαλή χρήση της συσκευής και έχουν επίγνωση των κινδύνων που συνδέονται με τη χρήση της. Τα παιδιά δεν πρέπει να παίζουν με τον εξοπλισμό. Ο καθαρισμός και η συντήρηση από τον χρήστη δεν πρέπει να εκτελούνται από παιδιά, εκτός εάν είναι άνω των 8 ετών και επιβλέπονται.

6. Αφαιρείτε πάντα το φιλτράκι από την πρίζα μετά τη χρήση.

7. Μην βυθίζετε το καλώδιο, το βύσμα ή ολόκληρη τη συσκευή σε νερό ή οποιοδήποτε άλλο υγρό. Μην εκθέτετε τη συσκευή σε καιρικές συνθήκες (βροχή, ήλιο κ.λπ.) και μην τη χρησιμοποιείτε σε συνθήκες υψηλής υγρασίας (μπάνια, υγρά τροχόσπιτα).

8. Ελέγχετε περιοδικά την κατάσταση του καλωδίου τροφοδοσίας. Εάν το καλώδιο τροφοδοσίας είναι κατεστραμμένο, θα πρέπει να αντικατασταθεί από εξειδικευμένο συνεργείο επισκευής, προκειμένου να αποφευχθεί ο κίνδυνος.

9. Μην χρησιμοποιείτε τη συσκευή με κατεστραμμένο καλώδιο ρεύματος ή εάν έχει πέσει ή έχει καταστραφεί με οποιονδήποτε άλλο τρόπο ή δεν λειτουργεί σωστά. Μην επισκευάζετε τη συσκευή μόνοι σας, καθώς μπορεί να προκληθεί ηλεκτροπληξία. Επιστρέψτε τη συσκευή που έχει υποστεί ζημιά στο κατάλληλο κέντρο σέρβις για επιθεώρηση ή επισκευή. Τυχόν επισκευές επιτρέπεται να γίνονται μόνο από εξουσιοδοτημένα σημεία σέρβις. Η ακατάλληλη επισκευή μπορεί να οδηγήσει σε σοβαρό κίνδυνο για τον χρήστη.

10. Τοποθετήστε τη συσκευή σε μια δροσερή, σταθερή, επίπεδη επιφάνεια, μακριά από συσκευές θέρμανσης, όπως ηλεκτρική κουζίνα, καυστήρα αερίου κ.λπ.

11. Μην χρησιμοποιείτε τη συσκευή κοντά σε εύφλεκτα υλικά.

12. Μην αφήνετε τη συσκευή ενεργοποιημένη χωρίς επίβλεψη.

13. Απαγορεύεται η εισαγωγή δακτύλων ή οποιουδήποτε άλλου αντικειμένου σε ανοίγματα στο περίβλημα της συσκευής.

14. Μην καλύπτετε το άνοιγμα εκκένωσης.

15. Μετά την ολοκλήρωση της εργασίας, αδειάστε τη συσκευή από νερό πριν την αποθηκεύσετε.

16. Μην μετακινείτε τη συσκευή όταν υπάρχει νερό στην εσωτερική δεξαμενή.

17. Μην τοποθετείτε κανένα αντικείμενο στη συσκευή.

18. Η συσκευή πρέπει να χρησιμοποιείται μόνο με συνιστώμενα αρώματα. Η χρήση

άλλων ουσιών μπορεί να οδηγήσει σε τοξικό ή κίνδυνο πυρκαγιάς.

19. Η συσκευή επιτρέπεται να χρησιμοποιείται μόνο με αποτελεσματικό αερισμό.

#### ΠΡΙΝ ΤΗΝ ΠΡΩΤΗ ΧΡΗΣΗ

1. Λάβετε υπόψη ότι τα υψηλά επίπεδα υγρασίας μπορούν να ενθαρρύνουν την ανάπτυξη βιολογικών οργανισμών στο περιβάλλον.
2. Μην αφήνετε την περιοχή γύρω από τη συσκευή να είναι υγρή ή υγρά. Εάν εμφανιστεί υγρασία, χαμηλώστε (μειώστε) την έξοδο ομίχλης. Μην αφήνετε απορροφητικά υλικά όπως χαλιά, κουρτίνες, τραπεζομάντιλα να βραχούν.
3. Τοποθετήστε αυτή τη συσκευή σε επίπεδη επιφάνεια. Μην τοποθετείτε αυτό το προϊόν σε χαλί, χαλί ή άλλο ανώμαλο μέρος.
4. Μην τοποθετείτε τη συσκευή κοντά σε ηλεκτρικές συσκευές όπως τηλεόραση ή εξοπλισμό ήχου κ.λπ. Μην την αφήνετε να ψεκάζεται απευθείας σε έπιπλα, ρούχα ή τήχους κ.λπ.

#### ΑΡΧΗ ΛΕΙΤΟΥΡΓΙΑΣ

Μέσω του υπερηχητικού κύματος, ο διαχυτής σπάζει το νερό και το αιθέριο έλαιο σε λεπτά σωματίδια, η ψυχρή ομίχλη που προκύπτει διαχέει το φρέσκο άρωμα.

#### ΠΟΙΟ ΛΑΔΙ ΝΑ ΕΠΙΛΕΞΩ;

Αυτός ο διαχυτής αρώματος απαιτεί τη χρήση νερού. Δεν υπάρχει περιορισμός σχετικά με το είδος του λαδιού που πρέπει να προσθέσετε στο νερό, τόσο αιθέριο έλαιο/αρωματέλαιο/σύνθετα έλαια/αρωματικό νερό είναι κατάλληλα για χρήση.

#### ΠΕΡΙΓΡΑΦΗ ΠΡΟΪΟΝΤΟΣ: AD7968 Ultrasonic Aroma Diffuser

A. Έξοδος ομίχλης	B. Καπάκι	C. Δεξαμενή νερού	D. Έξοδος αέρα
E. Πόδια	F. Βάση	G. Είσοδος αέρα	H. Θύρα USB
I. Κεραμική πλάκα ατμοποιητή	J. Κάλυμμα κατά των πισπιλιών	K. Καλώδιο USB	L. Βούρτσα καθαρισμού
M. MAX στάθμη νερού	N. Κουμπί Power/Mist	O. Κουμπί οπίσθιου φωτισμού	

#### ΧΡΗΣΗ

Τοποθετήστε τη συσκευή στη θέση της προβλεπόμενης χρήσης και μην την μετακινείτε κατά τη χρήση.

1. Τοποθετήστε τη συσκευή σε μια επίπεδη επιφάνεια και αφαιρέστε το καπάκι (B). (ΕΙΚ.2Α)
2. Συνδέστε το καλώδιο USB στην υποδοχή USB (H) στη βάση (F).
3. Γεμίστε τη δεξαμενή με νερό βρύσης μέχρι τη μέγιστη γραμμή νερού. (ΕΙΚ.2Β)  
Μην υπεργεμίσετε τη δεξαμενή νερού (C) πάνω από το επίπεδο MAX (M.), διαφορετικά η παραγωγή νέφους μπορεί να είναι χαμηλή.  
Μην χρησιμοποιείτε ζεστό νερό. Μην ξαναγεμίσετε ποτέ νερό κατά τη λειτουργία. Ρίξτε το αιθέριο έλαιο κάτω στη δεξαμενή νερού. (ΕΙΚ.2Β)

Η συνιστώμενη δόση είναι 2-3 σταγόνες αρωματικού ελαίου για δεξαμενή 100 ml.

4. Προσαρμόστε το κάλυμμα ANTI-splash (Εικ. 1). Βάλτε το καπάκι (B) στη βάση. (Εικ. 2Γ)

Σημείωση: Το κάλυμμα πρέπει να είναι κλειστό για να χρησιμοποιήσετε το προϊόν.

5. Συνδέστε το καλώδιο USB: (Εικ. 2D)

- στο τροφοδοτικό USB που έχετε ήδη στο σπίτι και, στη συνέχεια, συνδέστε το τροφοδοτικό σε μια πρίζα ή

- στην είσοδο USB του υπολογιστή / power bank.

6. Λειτουργία δύο κουμπιών:

Κουμπί λειτουργίας/ομίχλης (N):

- Πρώτο πάτημα: συνεχής ομίχλη με εναλλασσόμενα χρώματα LED 7 RGB.

- Δεύτερο πάτημα (διπλό φλας): δημιουργία διαλείπουσας ομίχλης (παύσεις 15 δευτερολέπτων) με εναλλασσόμενα χρώματα LED 7 RGB.

- Τρίτο πάτημα: Απενεργοποιεί τη συσκευή (η παραγωγή ομίχλης και ο φωτισμός σταματούν ταυτόχρονα).

Κουμπί οπίσθιου φωτισμού (O):

- Πρώτα πάτημα: 7 χρώματα LED RGB εναλλάσσονται.

- Δεύτερο πάτημα: συνεχώς οπίσθιος φωτισμός με το τελευταίο λαμπερό χρώμα.

- Τρίτο πάτημα: μίμηση του φυσικού φωτός μιας λειτουργίας αναμμένου κεριού.

- Τέταρτο πάτημα: Απενεργοποιήστε τον οπίσθιο φωτισμό.

7. Εάν δεν υπάρχει νερό στη δεξαμενή νερού (C), ο διαχυτής θα απενεργοποιηθεί αυτόματα.

8. Το προϊόν δεν μπορεί να χρησιμοποιηθεί εάν δεν υπάρχει νερό στη δεξαμενή νερού.

ΣΗΜΕΙΩΣΗ: Η συγκέντρωση ομίχλης μπορεί να διαφέρει ελαφρώς, κάτι που είναι φυσιολογικό. Διαφορετικοί τύποι νερού, υγρασία, θερμοκρασία και ταχύτητα αέρα επηρεάζουν την ένταση του ψεκασμού.

9. Πριν την αντικατάστασή με άλλο λάδι, καθαρίστε τη συσκευή σύμφωνα με τις οδηγίες συντήρησης.

10. Μην αφήνετε ποτέ νερό στη δεξαμενή (C) και αποσυνδέστε το καλώδιο USB (K) όταν η συσκευή δεν χρησιμοποιείται.

11. Αφού δουλέψετε για μεγάλο χρονικό διάστημα, απενεργοποιήστε τη συσκευή για 60 λεπτά να αποψύξετε την καταστροφή του ατμοποιητή υπερήχων και μετά ενεργοποιήστε την ξανά.



## ΤΥΧΑΙΑ ΔΙΑΡΡΟΗ

Εάν αναποδογορρίσετε κατά λάθος τη συσκευή σας κατά τη χρήση, ακολουθήστε τα παρακάτω βήματα:

1. Κλείστε το ρεύμα. Αποσυνδέστε τη συσκευή από την πρίζα και ανοίξτε το καπάκι (B) για να χύσετε όλο το υπόλοιπο νερό από το δοχείο νερού (C).
2. Ανακινήστε απαλά τη συσκευή για να αποστραγγιστεί το εσωτερικό νερό.
3. Στεγνώστε τη συσκευή στον αέρα σε ασφαλές μέρος για 24 ώρες.

## ΑΦΑΛΛΑΤΩΣΗ

Εάν υπάρχουν άλατα που εναποτίθενται στον διαχύτη αρώματος που προκαλείται από το νερό, μπορείτε να προσθέσετε λευκό ξύδι στο νερό για να διαλύσετε τα άλατα, αφήστε το για 20 λεπτά και μετά ξεπλύνετε με νερό. Στη συνέχεια χρησιμοποιήστε ένα μαλακό πανί για να σκουπίσετε το νερό. Μην χρησιμοποιείτε ποτέ ισχυρά καθαριστικά.

## ΑΝΤΙΜΕΤΩΠΙΣΗ ΠΡΟΒΛΗΜΑΤΩΝ

Εάν αυτό το προϊόν δεν λειτουργεί κανονικά, ακολουθήστε τα παρακάτω βήματα για αυτο-αντιμετώπιση προβλημάτων πριν στείλετε την επιστροφή στον πωλητή:

**ΠΡΟΒΛΗΜΑ 1:** Το προϊόν απενεργοποιείται αυτόματα σε ένα δευτερόλεπτο όταν είναι ενεργοποιημένο το κουμπί ψεκασμού N.

**ΠΙΘΑΝΗ ΑΙΤΙΑ:** Ανεπαρκής ποσότητα νερού.

**ΛΥΣΗ:** Προσθέστε νερό στη δεξαμενή νερού ή αποστραγγίστε εάν υπερβεί το επίπεδο MAX.

**ΠΙΘΑΝΗ ΑΙΤΙΑ:** Το καλώδιο USB δεν είναι συνδεδεμένο στη συσκευή.

**ΛΥΣΗ:** Βεβαιωθείτε ότι το καλώδιο USB είναι σωστά συνδεδεμένο στο προϊόν και στην πηγή τροφοδοσίας.

**ΠΡΟΒΛΗΜΑ 2:** Χωρίς ψεκασμό ή μη φυσιολογικό ψεκασμό

**ΠΙΘΑΝΗ ΑΙΤΙΑ:** Ανεπαρκής ποσότητα νερού.

**ΛΥΣΗ:** Παρακαλούμε προσθέστε νερό στη δεξαμενή νερού εάν δεν είναι αρκετό. Εάν η στάθμη του νερού μέσα στη δεξαμενή νερού είναι υψηλότερη από την ένδειξη μέγιστης στάθμης νερού, η ομίχλη θα ψεκάζεται ακανόνιστα, ασυνήθιστα. Αδειάστε το νερό έτσι ώστε να είναι κάτω από το επίπεδο "MAX".

**ΠΙΘΑΝΗ ΑΙΤΙΑ:** Η κεραμική πλάκα του ατμοποιητή (I) είναι βρώμικη.

**ΛΥΣΗ:** Καθαρίστε τη δεξαμενή νερού (C) και την κεραμική πλάκα ατμοποιητή (I).

**ΠΙΘΑΝΗ ΑΙΤΙΑ:** Οι κάτω σπές εισόδου αέρα (G) είναι σκονισμένες.

**ΛΥΣΗ:** Εάν οι σπές εισόδου αέρα (G) είναι σκονισμένες, ο όγκος του αέρα που εισέρχεται θα μειωθεί σημαντικά και η ορμή του αέρα δεν θα είναι αρκετή για να ψεκάσει την ομίχλη. Καθαρίστε την εισαγωγή αέρα.

**ΠΡΟΒΛΗΜΑ 3:** Διαρροή

**ΠΙΘΑΝΗ ΑΙΤΙΑ:** Το επάνω κάλυμμα (B) δεν έχει κλείσει σωστά.

**ΛΥΣΗ:** Κλείστε καλά και τα δύο καλύμματα.

**ΠΙΘΑΝΗ ΑΙΤΙΑ:** Η θερμοκρασία δωματίου είναι πολύ χαμηλή ή η υγρασία είναι πολύ υψηλή.

**ΛΥΣΗ:** Εάν η θερμοκρασία ή η υγρασία του περιβάλλοντος εργασίας είναι πολύ χαμηλή ή πολύ υψηλή, θα συσσωρευτούν ομίχλη και σταγόνες νερού στην επιφάνεια της συσκευής. Απενεργοποιήστε τη συσκευή.

## ΚΑΘΑΡΙΣΜΟΣ ΚΑΙ ΣΥΝΤΗΡΗΣΗ

Καθαρίζετε τη συσκευή σύμφωνα με τα παρακάτω βήματα μετά από κάθε χρήση, αλλάζετε το νερό τουλάχιστον κάθε 3 ημέρες:

1. Κατά τον καθαρισμό, αποσυνδέστε τη συσκευή από την πηγή ρεύματος.
2. Ανοίξτε το επάνω κάλυμμα (B), αδειάστε όλο το υπόλοιπο νερό από τη δεξαμενή νερού ανακινώντας απαλά τη συσκευή.
3. Αραιώστε λίγο ουδέτερο απορρυπαντικό κουζίνας σε ζεστό νερό και μετά καθαρίστε τη συσκευή με την παρεχόμενη βούρτσα (L).
4. Εάν παρατηρήσετε βρωμιά στο εσωτερικό της εξόδου αέρα (D), αφαιρέστε το επάνω κάλυμμα (B) και καθαρίστε το.
5. Μην χρησιμοποιείτε ιατρικό αραιωτικό φαινυλιθανόλη για συντήρηση, διαφορετικά το προϊόν μπορεί να καταστραφεί.
6. Εάν δεν χρησιμοποιείται για μεγάλο χρονικό διάστημα, αδειάστε το υπόλοιπο νερό από τη δεξαμενή νερού (C) και αποθηκεύστε το σε ξηρό και δροσερό μέρος μετά τον καθαρισμό.

## Τεχνικά δεδομένα:

Τροφοδοσία: USB 5V  1A (5W)

Όγκος δοχείου νερού: 100ml

Χωρητικότητα νέφους: 18+/-6ml/ώρα

Συχνότητα υπερήχων: 3,0 Mhz

 φροντίζουμε το φυσικό περιβάλλον. Παρακαλούμε να πετάτε τις συσκευασίες από χαρτόνι στον κάδο ανακύκλωσης απορριμμάτων χαρτί. Τις σακούλες από πολυαιθυλένιο (PE), απορρίψτε τις στον κάδο ανακύκλωσης πλαστικών. Η φθαρμένη συσκευή πρέπει να απορρίπτεται στο κατάλληλο σημείο, εξαιτίας των επικινδύνων στοιχείων που περιέχει και τα οποία μπορεί να αποτελέσουν απειλή για το περιβάλλον. Η ηλεκτρική συσκευή πρέπει να απορρίπτεται με τέτοιο τρόπο ώστε να περιοριστεί η επαναχρησιμοποίηση της. Εάν στη συσκευή βρίσκονται μπαταρίες, αυτές πρέπει να αφαιρεθούν και να πεταχτούν σε ξεχωριστό κάδο.

## NEDERLANDS

### ALGEMENE VEILIGHEIDSVOORWAARDEN BELANGRIJKE VEILIGHEIDSINSTRUCTIES ZORGVULDIG LEZEN EN BEWAREN VOOR TOEKOMSTIG GEBRUIK

1. Lees voor gebruik van het apparaat de gebruikershandleiding en volg de instructies daarin. De fabrikant is niet aansprakelijk voor schade veroorzaakt door gebruik van het

apparaat in strijd met het beoogde gebruik of ondeskundige bediening.

2. Het apparaat is alleen voor thuisgebruik. Gebruik het niet voor andere doeleinden die niet overeenkomen met het beoogde gebruik.

3. Het apparaat mag alleen worden aangesloten op een 5V USB-poort.

4. Wees extra voorzichtig wanneer u het apparaat gebruikt wanneer er kinderen in de buurt zijn. Laat kinderen niet met het apparaat spelen en laat kinderen of mensen die niet bekend zijn met het apparaat het niet gebruiken.

5. **WAARSCHUWING:** Deze apparatuur kan worden gebruikt door kinderen ouder dan 8 jaar en personen met beperkte lichamelijke, zintuiglijke of geestelijke vermogens, of personen zonder ervaring met of kennis van de apparatuur, als dit wordt uitgevoerd onder toezicht van een persoon die verantwoordelijk is voor hun veiligheid of ze hebben instructies gekregen over het veilige gebruik van het apparaat en zijn zich bewust van de gevaren die aan het gebruik zijn verbonden. Kinderen mogen niet met de apparatuur spelen. Reiniging en gebruikersonderhoud mogen niet door kinderen worden uitgevoerd, tenzij ze ouder zijn dan 8 jaar en onder toezicht staan.

6. Haal na gebruik altijd de stekker uit het stopcontact.

7. Dompel het snoer, de stekker of het gehele apparaat niet onder in water of een andere vloeistof. Stel het apparaat niet bloot aan weersomstandigheden (regen, zon enz.) en gebruik het niet in vochtige omstandigheden (badkamers, vochtige stacaravans).

8. Controleer regelmatig de staat van het netsnoer. Als het netsnoer beschadigd is, moet het worden vervangen door een gespecialiseerd reparatiebedrijf om gevaar te voorkomen.

9. Gebruik het apparaat niet met een beschadigd netsnoer of als het gevallen of op een andere manier beschadigd is of niet goed werkt. Repareer het apparaat niet zelf, dit kan een elektrische schok veroorzaken. Breng het beschadigde apparaat terug naar het juiste servicecentrum voor inspectie of reparatie. Eventuele reparaties mogen alleen worden uitgevoerd door geautoriseerde servicepunten. Onjuist uitgevoerde reparaties kunnen ernstig gevaar opleveren voor de gebruiker.

10. Plaats het apparaat op een koele, stabiele en vlakke ondergrond, uit de buurt van verwarmingstoestellen zoals een elektrisch fornuis, gasbrander, enz.

11. Gebruik het apparaat niet in de buurt van brandbare materialen.

12. Laat het apparaat niet onbeheerd ingeschakeld achter.

13. Het is verboden vingers of andere voorwerpen in openingen in de behuizing van het apparaat te steken.

14. Dek de uitwerpopening niet af.

15. Leeg het apparaat na het beëindigen van het werk voordat u het opbergt.

16. Verplaats het apparaat niet als er water in de interne tank zit.

17. Plaats geen voorwerpen op het apparaat.

18. Het apparaat mag alleen worden gebruikt met aanbevolen geuren. Het gebruik van andere stoffen kan leiden tot een giftig of brandgevaar.

19. Het apparaat mag alleen worden gebruikt met efficiënte ventilatie.

#### VOOR HET EERSTE GEBRUIK

1. Houd er rekening mee dat een hoge luchtvochtigheid de groei van biologische organismen in de omgeving kan stimuleren.

2. Zorg ervoor dat het gebied rond het apparaat niet vochtig of nat wordt. Als er vocht optreedt, verlaagt (vermindert) u de neveloutput. Laat absorberende materialen zoals tapijten, gordijnen, tafelkleden niet nat worden.

3. Plaats dit apparaat op een vlakke ondergrond. Plaats dit product niet op een tapijt, vloerkleed of andere ongelijke plek.

4. Plaats het apparaat niet in de buurt van elektrische apparaten zoals tv of geluidsapparatuur etc. Laat het niet rechtstreeks op meubels, kleding of muren etc. spuiten.

#### WERKINGSPRINCIPE

Door de ultrasone golf breekt de diffuser het water en de etherische olie in fijne deeltjes, de resulterende koude mist verspreidt het frisse aroma.

#### WELKE OLIE KIEZEN?

Deze geurverspreider vereist het gebruik van water. Er is geen beperking wat voor soort olie aan het water moet worden toegevoegd, zowel etherische olie/aromaolie/complexen oliën/geurwater zijn geschikt voor gebruik.

#### PRODUCTBESCHRIJVING: AD7968 Ultrasonische geurverspreider

A. Mistuitlaat

E. Benen

I. Keramische verstuiverplaat

M. MAX waterniveau

B. Deksel

F. Basis

J. Antispatdeksel

N. Power/Mist-knop

C. Watertank

G. Luchtinlaat

K. USB-kabel

O. Achtergrondverlichtingsknop

D. Luchtuitlaat

H. USB-poort

L. Reinigingsborstelje

## GEBRUIK

Plaats het apparaat op de plaats van gebruik en verplaats het niet tijdens gebruik.

1. Plaats het apparaat op een vlakke ondergrond en verwijder het deksel (B). (FIG.2A)

2. Sluit de USB-kabel aan op de USB-aansluiting (H) op het basisstation (F).

3. Vul de tank met leidingwater tot aan de maximum waterlijn. (FIG.2B)

Vul het waterreservoir (C) niet boven het MAX-niveau (M.), anders kan de nevelproductie laag zijn.

Gebruik geen heet water. Vul tijdens gebruik nooit water bij. Giet de etherische olie verticaal in het waterreservoir. (FIG.2B)

De aanbevolen dosis is 2-3 druppels aromatische olie voor een tank van 100 ml.

4. Bevestig het ANTI-spatdeksel (FIG. 1). Plaats het deksel (B) op de basis. (AFB. 2C)

Opmerking: de hoes moet gesloten zijn om het product te gebruiken.

5. Sluit de USB-kabel aan: (FIG. 2D)

- op de USB-stroomadapter die je af in huis hebt, steek de stroomadapter vervolgens in een stopcontact

of

- op de USB-ingang van de computer/powerbank.

6. Bediening met twee knoppen:

Power/Mist-knop (N):

- Eerste druk: continue mist met afwisselend 7 RGB LED-kleuren.

- Tweede druk (dubbele flits): intermitterende mistvorming (pauzes van 15 seconden) met afwisselend 7 RGB LED-kleuren.

- Derde druk: Schakelt het apparaat uit (nevelvorming en verlichting stoppen gelijktijdig).

Achtergrondverlichtingsknop (O):

- Eerste druk: 7 RGB LED-kleuren wisselen elkaar af.

- Tweede druk: constante achtergrondverlichting met de laatste gloeiende kleur.

- Derde druk: imiteert het natuurlijke licht van een brandende kaarsmodus.

- Vierde keer drukken: schakel de achtergrondverlichting uit.

7. Als er geen water in het waterreservoir (C) zit, wordt de diffusor automatisch uitgeschakeld.

8. Het product kan niet worden gebruikt als er geen water in de tank (C) zit.

OPMERKING: De nevelconcentratie kan enigszins variëren, wat normaal is. Verschillende soorten water, vochtigheid, temperatuur en lichtsnelheid hebben invloed op de spuitintensiteit.

9. Reinig het apparaat volgens de onderhoudsinstructies voordat u het vervangt door een andere olie.

10. Laat nooit water in het reservoir (C) staan en koppel de USB-kabel (K) los als het apparaat niet in gebruik is.

11. Schakel het apparaat aan langdurig werken 60 minuten uit om schade aan de ultrasonische golfverstuiver te voorkomen en schakel het vervolgens weer in.

## ONGEVALLLEN LEK

Volg deze stappen als u uw apparaat per ongeluk kantelt terwijl het in gebruik is:

1. Schakel de stroom uit. Haal de stekker uit het stopcontact en open het deksel (B) om al het resterende water uit het waterreservoir (C) te laten lopen.

2. Schud het apparaat voorzichtig om het interne water af te tappen.

3. Laat het apparaat 24 uur aan de lucht drogen op een veilige plaats.

## ONTKALKEN

Als er door water kalkafzetting in de geurverspreider is ontstaan, kunt u witte azijn aan het water toevoegen om de kalkaanslag op te lossen, 20 minuten laten inwerken en vervolgens met water afspoelen. Gebruik vervolgens een zachte doek om het water af te vegen. Gebruik nooit sterke schoonmaakmiddelen.

## PROBLEEMOPLOSSEN

Als dit product niet normaal werkt, volg dan deze stappen om het probleem zelf op te lossen voordat je de retourzending naar de verkoper stuurt:

**PROBLEEM 1:** Het product wordt binnen een seconde automatisch uitgeschakeld wanneer de N-sprayknop wordt ingeschakeld.

**MOGELIJKE OORZAAK:** Onvoldoende hoeveelheid water.

**OPLOSSING:** Voeg water toe aan het waterreservoir of laat het weglopen als het het MAX-niveau overschrijdt.

**MOGELIJKE OORZAAK:** De USB-kabel is niet aangesloten op het apparaat.

**OPLOSSING:** Zorg ervoor dat de USB-kabel goed is aangesloten op het product en op de stroombron.

**PROBLEEM 2:** Geen spray of abnormale spray

**MOGELIJKE OORZAAK:** Onvoldoende hoeveelheid water.

**OPLOSSING:** Voeg water toe aan het waterreservoir als er niet genoeg is. Als het waterpeil in het waterreservoir hoger is dan de maximale waterpeilmarkering, zal de nevel onregelmatig, abnormaal worden gespoten. Tap het water af tot onder het "MAX"-niveau.

**MOGELIJKE OORZAAK:** De keramische plaat van de verstuiver (I) is vuil.

**OPLOSSING:** Maak het waterreservoir (C) en de keramische verstuiverplaat (I) schoon.

**MOGELIJKE OORZAAK:** De onderste luchtinlaatopeningen (G) zijn stoffig.

**OPLOSSING:** Als de luchtinlaatopeningen (G) stoffig zijn, zal het aangezogen luchtvolume aanzienlijk worden verminderd en zal het lichtmomentum niet voldoende zijn om de nevel te verstuiven. Reinig de luchtinlaat.

**PROBLEEM 3:** Lekkage

**MOGELIJKE OORZAAK:** Bovenklep (B) is niet goed gesloten.

**OPLOSSING:** Sluit beide kleppen goed.

**MOGELIJKE OORZAAK:** De kamertemperatuur is te laag of de luchtvochtigheid is te hoog.

**OPLOSSING:** Als de temperatuur of vochtigheid van de werkomgeving te laag of te hoog is, zullen zich nevel en waterdruppels ophopen op het oppervlak van het apparaat. Schakel het apparaat uit.

## SCHOONMAAK EN ONDERHOUD

Reinig het apparaat na elk gebruik volgens de onderstaande stappen, ververs het water minstens om de 3 dagen:

1. Koppel het apparaat los van de stroombron wanneer u het schoonmaakt.

2. Open de bovenklep (B), giet al het resterende water uit het waterreservoir door het apparaat voorzichtig te schudden.



3. Verduin een beetje neutraal keukenschoonmaakmiddel in warm water en reinig het apparaat vervolgens met de bijgeleverde borstel (L).

4. Als u vuil ziet aan de binnenkant van de luchtuitlaat (D), verwijder dan de bovenklep (B) en maak deze schoon.

5. Gebruik geen medisch verdunningsmiddel fenylethanol voor onderhoud, anders kan het product beschadigd raken.

6. Als het lange tijd niet wordt gebruikt, giet dan het resterende water uit het waterreservoir (C) en bewaar het na het schoonmaken op een droge en koele plaats.



Technische data:  1A (5W)  
Voeding: USB 5V  1A (5W)  
Inhoud watertank: 100 ml  
Nevelcapaciteit: 18 +/- 6ml/uur  
Ultrasonische frequentie: 3,0 MHz



We geven om het milieu. We vragen u om de kartonnen verpakkingen te storten bij het oud papier. Polyethyleen zakken (PE) storten in de container voor plastic. Versleten apparatuur afgeven bij het juiste verzamelpunt, als in het apparaat gevaarlijke elementen zitten kan dat een bedreiging zijn voor het milieu. Elektrisch apparaat moet worden geretourneerd om het hergebruik te verminderen. Als in het apparaat batterijen zitten, horen die verwijderd te worden en apart af te worden gegeven bij het juiste verzamelpunt.

## SLOVENŠČINA

### SPLOŠNI VARNOSTNI POGOJI POMEMBNA VARNOSTNA NAVODILA POZORNO PREBERITE IN SHRANITE ZA PRIHODNJE REFERENCE

1. Pred uporabo naprave preberite uporabniški priročnik in sledite navodilom v njem. Proizvajalec ne odgovarja za škodo, ki nastane zaradi uporabe naprave v nasprotju z njenim namenom ali nepravilnega delovanja.
2. Naprava je samo za domačo uporabo. Ne uporabljajte ga za druge namene, ki niso v skladu z njegovim namenom.
3. Napravo je treba priključiti samo na 5 V vrata USB.
4. Bodite še posebej previdni pri uporabi naprave, ko so v bližini otroci. Ne dovolite, da bi se otroci igrali z napravo, in ne dovolite, da bi jo uporabljali otroci ali osebe, ki je ne poznajo.
5. OPOZORILO: To opremo lahko uporabljajo otroci, starejši od 8 let, in osebe z omejenimi fizičnimi, senzoričnimi ali duševnimi sposobnostmi ali osebe brez izkušenj ali znanja o opremi, če se izvaja pod nadzorom osebe, odgovorne za njihovo varnost ali so prejeli navodila o varni uporabi naprave in se zavedajo nevarnosti, povezanih z njeno uporabo. Otroci se ne smejo igrati z opremo. Čiščenja in uporabniškega vzdrževanja naj ne izvajajo otroci, razen če so starejši od 8 let in so pod nadzorom.
6. Po uporabi vedno izvlecite vtič iz vtičnice.
7. Kabla, vtiča ali celotne naprave ne potaplajte v vodo ali katero koli drugo tekočino. Naprave ne izpostavljajte vremenskim vplivom (dež, sonce itd.) in je ne uporabljajte v pogojih visoke vlažnosti (kopalnice, vlažne mobilne hišice).
8. Občasno preverite stanje napajalnega kabla. Če je napajalni kabel poškodovan, ga mora zamenjati specializirani servis, da se izognete nevarnosti.
9. Aparata ne uporabljajte s poškodovanim napajalnim kablom ali če vam je padel na tla ali je kako drugače poškodovan ali ne deluje pravilno. Naprave ne popravljajte sami, saj lahko povzroči električni udar. Poškodovano napravo vrnite ustreznemu servisnemu centru na pregled ali popravilo. Morebitna popravila lahko izvajajo samo pooblaščenji servisi. Nestrokovno izvedeno popravilo lahko povzroči resno nevarnost za uporabnika.
10. Aparat postavite na hladno, stabilno in ravno površino, stran od grelnih naprav, kot so električni štedilnik, plinski gorilnik itd.
11. Naprave ne uporabljajte v bližini vnetljivih materialov.
12. Naprave ne puščajte prižgane brez nadzora.
13. V odprtine na ohišju naprave je prepovedano vtikati prste ali druge predmete.
14. Ne prekrivajte izpustne odprtine.
15. Po končanem delu izpraznite napravo, preden jo pospravite.
16. Ne premikajte naprave, ko je v notranjem rezervoarju voda.
17. Na napravo ne postavljajte nobenih predmetov.
18. Napravo uporabljajte samo s priporočenimi dišavami. Uporaba drugih snovi lahko povzroči strupenost ali nevarnost požara.
19. Napravo lahko uporabljate samo z učinkovitim prezračevanjem.

#### PRED PRVO UPORABO

1. Ne pozabite, da lahko visoka raven vlažnosti spodbudi rast bioloških organizmov v okolju.
2. Ne dovolite, da bi območje okoli naprave postalo vlažno ali mokro. Če se pojavi vlaga, znižajte (zmanjšajte) izpust meglice. Ne dovolite, da se vpojni materiali, kot so preproge, zavese, prti, zmočijo.
3. To napravo postavite na ravno površino. Izdelka ne postavljajte na preprogo, preprogo ali drugo neravno mesto.
4. Naprave ne postavljajte v bližino električnih naprav, kot je TV ali zvočna oprema itd. Ne dovolite, da prši neposredno na pohištvo, oblačila ali stene itd.

#### PRINCIP DELOVANJA

Z ultrazvočnim valovanjem difuzor razbije vodo in eterično olje v drobne delce, nastala hladna meglica razprši svežo aromo.

#### KATERO OLJE IZBRATI?

Ta aroma difuzor zahteva uporabo vode. Ne omejitvev, kakšno olje dodati vodi, za uporabo so primerna tako eterično olje/aroma

olja/kompleksna olja/dišavna vodica.

OPIS IZDELKA: AD7968 Ultrazvočni aroma difuzor

A. Odprtina za meglo

B. Pokrov

C. Rezervoar za vodo

D. Izhod zraka

E. Noge

F. Podstavek

G. Dovod zraka

H. Vrata USB

I. Keramična plošča razpršilnika

J. Pokrov proti škropljenju

K. USB kabel

L. Ščetka za čiščenje

M. MAX nivo vode

N. Gumb Power/Míst

O. Gumb za osvetlitev ozadja

## UPORABA

Napravo postavite na predvideno mesto in je med uporabo ne premikajte.

1. Napravo postavite na ravno površino in odstranite pokrov (B). (SLIKA 2A)

2. Priključite kabel USB v vtičnico USB (H) na podstavku (F).

3. Rezervoar napolnite z vodo iz pipe do najvišje vodne črte. (SLIKA 2B)

Posode za vodo (C) ne napolnite preveč nad nivojem MAX (M.), sicer je lahko proizvodnja meglice nizka.

Ne uporabljajte vroče vode. Nikoli ne dolivajte vode med delovanjem. Eterično olje navpično nalijte v rezervoar za vodo. (SLIKA 2B)

Priporočeni odmerek je 2-3 kapljice aromatičnega olja za 100 ml posodo.

4. Namestite pokrov PROTI brizganju (SL. 1). Namestite pokrov (B) na podstavku. (SLIKA 2C)

Opomba: Za uporabo izdelka mora biti pokrov zaprt.

5. Priključite kabel USB: (SL. 2D)

- na napajalnik USB, ki ga že imate doma, nato napajalnik priključite v električno vtičnico oz.

- na USB vhod računalnika / power bank.

6. Delovanje dveh gumbov:

Gumb za vklop/megljenje (N):

- Prvi pritisk: neprekinjena meglica z izmenjujočimi se 7 RGB LED barvami.

- Drugi pritisk (dvojni utrip): ustvarjanje občasne megle (15-sekundni premori) z izmenjujočimi se 7 RGB LED barvami.

- Tretji pritisk: izklopi napravo (hkrati se ustavi ustvarjanje megle in osvetlitev).

Gumb za osvetlitev ozadja (O):

- Prvi pritisk: 7 RGB LED barv se izmenjujejo.

- Drugi pritisk: konstantna osvetlitev ozadja z zadnjo svetlečo barvo.

- Tretji pritisk: način posnemanja naravne svetlobe goreče sveče.

- Četrti pritisk: izklopite osvetlitev ozadja.

7. Če v rezervoarju za vodo (C) ni vode, se bo difuzor samodejno izklopil.

8. Izdelka ni mogoče uporabiti, če v rezervoarju ni vode (C).

OPOMBA: Koncentracija megle se lahko nekoliko razlikuje, kar je normalno. Različne vrste vode, vlažnost, temperatura in hitrost zraka vplivajo na intenzivnost škropljenja.

9. Pred zamenjavo z drugim oljem očistite napravo v skladu z navodili za vzdrževanje.

10. Nikoli ne puščajte vode v rezervoarju (C) in odklopite USB kabel (K), ko naprave ne uporabljate.

11. Po daljšem delu izklopite napravo za 60 minut, da ne poškodujete razpršilnika z ultrazvočnimi valovi, in jo nato znova vklopite.

## NAKLJUČNO PUŠČANJE

Ce napravo med uporabo pomotoma prevrnete, sledite tem korakom:

1. Izklopite napajanje. Odklopite aparat in odprite pokrov (B), da iz rezervoarja za vodo (C) izlijete vso preostalo vodo.

2. Nežno pretresite napravo, da izpustite notranjo vodo.

3. Napravo 24 ur sušite na varnem mestu.

## ODSTRANJEVANJE KAMNECA

Ce se v aroma difuzorju nabira vodni kamen zaradi vode, lahko v vodo dodate beli kis, da se vodni kamen raztopi, pustite 20 minut in nato sperite z vodo. Nato z mehko krpo obrišite vodo. Nikoli ne uporabljajte močnih čistilnih sredstev.

## ODPRAVLJANJE TEŽAV

Ce ja izdelek ne deluje normalno, sledite tem korakom za samostojno odpravljanje težav, preden pošljete vračilo prodajalcu:

TEŽAVA 1: Izdelek se samodejno izklopi v eni sekundi, ko vklopite gumb za pršenje N.

MOZEN VZROK: Neustrezna količina vode.

REŠITEV: Dodajte vodo v rezervoar za vodo ali jo iztočite, če preseže raven MAX.

MOZEN VZROK: Kabel USB ni priključen na napravo.

REŠITEV: Preverite, ali je kabel USB pravilno priključen na izdelek in na vir napajanja.

TEŽAVA 2: Brez pršenja ali neobičajnega pršenja

MOZEN VZROK: Neustrezna količina vode.

REŠITEV: Prosimo, dodajte vodo v rezervoar za vodo, če je ni dovolj. Če je nivo vode v rezervoarju za vodo višji od oznake najvišjega nivoja vode, bo meglica pršena neenakomerno, neobičajno. Izpustite vodo, tako da je pod nivojem "MAX".

MOZEN VZROK: Keramična plošča razpršilnika (I) je umazana.

REŠITEV: Očistite rezervoar za vodo (C) in keramično ploščo razpršilnika (I).

MOZEN VZROK: Spodnje odprtine za vstop zraka (G) so zaprašene.

REŠITEV: Če so odprtine za dovod zraka (G) zaprašene, se bo količina vsesanega zraka občutno zmanjšala in zagon zraka ne bo zadostoval za pršenje meglice. Očistite dovod zraka.

PROBLEM 3: Puščanje

MOZEN VZROK: Zgornji pokrov (B) ni pravilno zaprt.

REŠITEV: Dobro zaprite oba pokrova.

MOZEN VZROK: Sobna temperatura je prenizka ali vlažnost previsoka.

REŠITEV: Če je temperatura ali vlažnost delovnega okolja prenizka ali previsoka, se na površini naprave naberejo meglice in vodne kapljice. Izklopite napravo.

## ČIŠČENJE IN VZDRŽEVANJE

Po vsaki uporabi napravo očistite v skladu s spodnjimi koraki, vodo zamenjajte vsaj vsake 3 dni:

1. Pri čiščenju izključite napravo iz vira napajanja.

2. Odprite zgornji pokrov (B), z nežnim stresanjem naprave izlijte vso preostalo vodo iz rezervoarja za vodo.

3. V topli vodi razredčite malo nevtralnega kuhinjskega detergenta, nato pa aparat očistite s priloženo krtačo (L).

4. Če opazite umazanijo na notranji strani odprtine za izpust zraka (D), odstranite zgornji pokrov (B) in ga očistite.

5. Za vzdrževanje ne uporabljajte medicinskega razredčila feniletanola, sicer se lahko izdelek poškoduje.

6. Če ga dlje časa ne boste uporabljali, iz rezervoarja za vodo (C) izlijte preostalo vodo in ga po čiščenju shranite na suhem in hladnem mestu.



Tehnični podatki:  
Napajanje: USB 5V  $\overline{\text{---}}$  1A (5W)  
Kapaciteta megle: 18+/-6ml/uro

Prostornina rezervoarja za vodo: 100 ml  
Ultrazvočna frekvenca: 3,0MHz



Skrbimo za okolje. Kartonska embalaža, prosim darovati na odpadni papir. Polietilenske vreče (PE) mečite v posoda za plastiko. Dotrajane naprave je treba vrniti na ustrezno zbirno mesto, ker vsebovane v napravo nevarne elemente lahko predstavljajo nevarnost za okolje. Električna naprava je treba vrniti kakor, da se omeji njegovo ponovno uporabo in izkoriščenost. Če naprava vsebuje baterio, je treba odstraniti in ločeno dati nazaj na mesta skladiščenja.

## РУССКИЙ

### ОБЩИЕ УСЛОВИЯ БЕЗОПАСНОСТИ ВАЖНЫЕ ИНСТРУКЦИИ ПО БЕЗОПАСНОСТИ ВНИМАТЕЛЬНО ПРОЧИТАЙТЕ И СОХРАНИТЕ ДЛЯ БУДУЩЕГО ИСПОЛЬЗОВАНИЯ

1. Перед использованием устройства прочтите руководство пользователя и следуйте содержащимся в нем инструкциям. Производитель не несет ответственности за ущерб, причиненный в результате использования устройства не по назначению или неправильной эксплуатации.
2. Устройство предназначено только для домашнего использования. Не используйте его для других целей, которые несовместимы с его предполагаемым использованием.
3. Устройство следует подключать только к USB-порту 5 В.
4. Будьте особенно осторожны при использовании устройства в присутствии детей. Не позволяйте детям играть с устройством и не позволяйте детям или людям, незнакомым с устройством, использовать его.
5. **ПРЕДУПРЕЖДЕНИЕ:** Это оборудование может использоваться детьми старше 8 лет и лицами с ограниченными физическими, сенсорными или умственными способностями, а также лицами, не имеющими опыта или знаний об оборудовании, если это осуществляется под наблюдением лица, ответственного за их безопасности или они получили инструкции по безопасному использованию устройства и осведомлены об опасностях, связанных с его использованием. Дети не должны играть с оборудованием. Очистка и техническое обслуживание пользователем не должны выполняться детьми, за исключением случаев, когда они старше 8 лет и находятся под присмотром.
6. Всегда вынимайте вилку из розетки после использования.
7. Не погружайте шнур, вилку или все устройство в воду или любую другую жидкость. Не подвергайте устройство воздействию погодных условий (дождь, солнце и т. д.) и не используйте его в условиях повышенной влажности (ванные комнаты, сырые дома на колесах).
8. Периодически проверяйте состояние шнура питания. Если шнур питания поврежден, его следует заменить в специализированной ремонтной мастерской, чтобы избежать опасности.
9. Не используйте прибор с поврежденным шнуром питания, если он упал, был поврежден каким-либо другим образом или не работает должным образом. Не ремонтируйте устройство самостоятельно, так как это может привести к поражению электрическим током. Верните поврежденное устройство в соответствующий сервисный центр для осмотра или ремонта. Любой ремонт может производиться только в авторизованных сервисных центрах. Неправильно выполненный ремонт может привести к серьезной опасности для пользователя.
10. Разместите прибор на прохладной, устойчивой, ровной поверхности вдали от нагревательных приборов, таких как электрическая плита, газовая горелка и т. д.
11. Не используйте устройство рядом с легковоспламеняющимися материалами.
12. Не оставляйте прибор включенным без присмотра.
13. Запрещается вставлять пальцы или любые другие предметы в отверстия в корпусе устройства.
14. Не закрывайте выпускное отверстие.
15. После окончания работы слейте воду из устройства, прежде чем убрать его на хранение.
16. Не перемещайте устройство, если во внутреннем резервуаре есть вода.
17. Не кладите никакие предметы на устройство.

18. Устройство следует использовать только с рекомендованными ароматизаторами. Использование других веществ может привести к отравлению или возгоранию.
19. Устройство можно использовать только при эффективной вентиляции.

#### ПЕРЕД ПЕРВЫМ ИСПОЛЬЗОВАНИЕМ

1. Имейте в виду, что высокий уровень влажности может способствовать росту биологических организмов в окружающей среде.
2. Не допускайте намокания или намокания области вокруг устройства. При появлении влаги уменьшите (уменьшите) выход тумана. Не допускайте намокания впитывающих материалов, таких как ковры, шторы, ковры, ковры, ковры.
3. Поместите это устройство на ровную поверхность. Не ставьте это изделие на ковер, ковер или другое неровное место.
4. Не размещайте устройство рядом с электрическими устройствами, такими как телевизор или звуковое оборудование и т. д.
4. Не допускайте попадания брызг непосредственно на мебель, одежду, стены и т. д.

#### ПРИНЦИП ДЕЙСТВИЯ

С помощью ультразвуковой волны диффузор разбивает воду и эфирное масло на мелкие частицы, образующийся холодный туман рассеивает свежий аромат.

#### КАКОЕ МАСЛО ВЫБРАТЬ?

Этот ароматический диффузор требует использования воды. Нет ограничений на то, какое масло добавлять в воду, для использования подходят как эфирное масло/арома-масло/комплексные масла/ароматная вода.

#### ОПИСАНИЕ ПРОДУКТА: Ультразвуковой ароматический диффузор AD 7968

- |                                     |                              |                       |                       |
|-------------------------------------|------------------------------|-----------------------|-----------------------|
| A. Выпускное отверстие для тумана   | B. Крышка                    | C. Резервуар для воды | D. Выход воздуха      |
| E. Ножки                            | F. Основание                 | G. Воздухозаборник    | H. Порт USB           |
| I. Керамическая пластина атомайзера | J. Брызгозащитная крышка     | K. USB-кабель         | L. Щеточка для чистки |
| M. МАКС. уровень воды               | N. Кнопка питания/распыления | O. Кнопка подсветки   |                       |

#### ИСПОЛЬЗОВАНИЕ

Поместите устройство в место предполагаемого использования и не перемещайте его во время использования.

1. Поместите устройство на ровную поверхность и снимите крышку (B). (РИС.2А)
  2. Подсоедините кабель USB к разъему USB (H) на базе (F).
  3. Наполните бак водопроводной водой до максимальной отметки. (РИС.2B)
- Не переполняйте резервуар для воды (C) выше уровня MAX (M.), иначе образование тумана может быть низким. Не используйте горячую воду. Никогда не доливайте воду во время работы. Налейте эфирное масло вертикально в резервуар для воды. (РИС.2B)
- Рекомендуемая доза – 2-3 капли ароматического масла на бак объемом 100 мл.
4. Установите брызгозащитную крышку (РИС. 1). Поместите крышку (B) на основание. (ФИГ. 2C)
- Примечание. Для использования продукта крышка должна быть закрыта.
5. Подсоедините кабель USB: (РИС. 2D)

- к USB-адаптеру питания, который у вас уже есть дома, затем подключите адаптер питания к розетке или же

- к USB-входу компьютера/павербанка.

6. Две кнопки:

Кнопка питания/тумана (N):

- Первое нажатие: непрерывный туман с чередованием 7 цветов светодиодов RGB.
- Второе нажатие (двойная вспышка): прерывистое образование тумана (15-секундные паузы) с чередованием 7 цветов светодиодов RGB.
- Третье нажатие: устройство выключается (одновременно останавливаются образование тумана и освещение).

Кнопка подсветки (O):

- Первое нажатие: чередование 7 цветов светодиодов RGB.
- Второе нажатие: постоянная подсветка последним светящимся цветом.
- Третье нажатие: имитация естественного света режима горячей свечи.
- Четвертое нажатие: выключить подсветку.

7. Если в резервуаре для воды (C) нет воды, диффузор автоматически выключится.

8. Изделие нельзя использовать, если в баке нет воды (C).

- ПРИМЕЧАНИЕ. Концентрация тумана может незначительно отличаться, что является нормальным явлением. Различные типы воды, влажности, температуры и скорости воздуха влияют на интенсивность распыления.
9. Перед заменой другого масла очистите устройство в соответствии с инструкциями по техническому обслуживанию.
  10. Никогда не оставляйте воду в резервуаре (C) и отсоединяйте USB-кабель (K), когда устройство не используется.
  11. После длительной работы выключите устройство на 60 минут, чтобы не повредить ультразвуковой распылитель, а затем снова включите его.

#### СЛУЧАЙНАЯ УТЕЧКА

Если вы случайно опрокинули устройство во время использования, выполните следующие действия:

1. Выключите питание. Отключите прибор от сети и откройте крышку (B), чтобы слить всю оставшуюся воду из резервуара для воды (C).
2. Аккуратно встряхните устройство, чтобы слить внутреннюю воду.
3. Высушите устройство на воздухе в безопасном месте в течение 24 часов.

#### УДАЛЕНИЕ НАКИПИ

Если в ароматическом диффузоре образовался известковый налет из-за воды, вы можете добавить в воду белый уксус, чтобы растворить известковый налет, оставить на 20 минут, а затем смыть водой. Затем используйте мягкую ткань, чтобы вытереть воду. Никогда не используйте сильнодействующие чистящие средства.

#### ИСПРАВЛЕНИЕ ПРОБЛЕМ

Если этот продукт не работает нормально, выполните следующие действия для самостоятельного устранения неполадок перед отправкой возврата продавцу:

ПРОБЛЕМА 1: Устройство автоматически выключается через одну секунду при нажатии кнопки спрея N.

ВОЗМОЖНАЯ ПРИЧИНА: Недостаточное количество воды.

РЕШЕНИЕ: Добавьте воду в резервуар для воды или слейте воду, если она превышает уровень MAX.

ВОЗМОЖНАЯ ПРИЧИНА: Кабель USB не подключен к устройству.

РЕШЕНИЕ. Убедитесь, что кабель USB правильно подключен к изделию и к источнику питания.

ПРОБЛЕМА 2: распыление отсутствует или распыляется ненормально

ВОЗМОЖНАЯ ПРИЧИНА: Недостаточное количество воды.

РЕШЕНИЕ: Добавьте воды в резервуар для воды, если ее недостаточно. Если уровень воды в резервуаре для воды выше отметки максимального уровня воды, туман будет распыляться неравномерно, ненормально. Слейте воду так, чтобы она была ниже уровня «МАХ».

ВОЗМОЖНАЯ ПРИЧИНА: Керамическая пластина распылителя (I) загрязнена.

РЕШЕНИЕ: Пожалуйста, очистите резервуар для воды (C) и керамическую пластину распылителя (I).

ВОЗМОЖНАЯ ПРИЧИНА: Нижние воздухозаборные отверстия (G) запылились.

РЕШЕНИЕ: Если воздухозаборные отверстия (G) запылены, объем всасываемого воздуха значительно уменьшится, и импульсы воздуха будут недостаточно для распыления тумана. Очистите воздухозаборник.

ПРОБЛЕМА 3: Утечка

ВОЗМОЖНАЯ ПРИЧИНА: Верхняя крышка (B) не закрыта должным образом.

РЕШЕНИЕ: Плотно закройте обе крышки.

ВОЗМОЖНАЯ ПРИЧИНА: Слишком низкая температура в помещении или слишком высокая влажность.

РЕШЕНИЕ: Если температура или влажность рабочей среды слишком низкая или слишком высокая, на поверхности устройства будет скапливаться туман и капли воды. Выключите устройство.

## ЧИСТКА И ОБСЛУЖИВАНИЕ

Пожалуйста, очищайте устройство в соответствии с приведенными ниже инструкциями после каждого использования, меняйте воду не реже одного раза в 3 дня:

1. При очистке отключите устройство от источника питания.
2. Откройте верхнюю крышку (B), вылейте всю оставшуюся воду из резервуара для воды, осторожно встряхнув устройство.
3. Разведите небольшое количество нейтрального моющего средства для кухни в теплой воде, затем очистите прибор прилагаемой щеткой (L).
4. Если вы заметили грязь внутри воздуховыпускного отверстия (D), снимите верхнюю крышку (B) и очистите ее.
5. Пожалуйста, не используйте медицинский разбавитель фенилэтанол для обслуживания, в противном случае продукт может быть поврежден.
6. Если он не используется в течение длительного времени, вылейте оставшуюся воду из резервуара для воды (C) и храните его в сухом и прохладном месте после очистки.



## Технические данные:

Источник питания: USB 5В  $\pm$  0.1V 1A (5Вт)

Производительность тумана: 18 $\pm$ 6 мл/час

Объем резервуара для воды: 100 мл

Ультразвуковая частота: 3,0 МГц



Забываясь об окружающей среде... Упаковку из картона передайте, пожалуйста, на макулатуру. Полиэтиленовые мешки (PE) выкидать в резервуар для пластмассы. Изношенное устройство надо передать в соответствующую точку хранения, так как находящиеся в устройстве опасные составляющие могут являться угрозой для окружающей среды. Электрическое устройство надо передать таким образом, чтобы ограничить его повторное употребление и использование. Если в устройстве находятся батареи, их надо вынуть и передать в точку хранения отдельно. Устройство не выкидать в резервуар для коммунальных отходов!

## ČESKY

### VŠEOBECNÉ BEZPEČNOSTNÍ PODMÍNKY DŮLEŽITÉ BEZPEČNOSTNÍ POKYNY ČTĚTE POZORNĚ A USCHOVEJTE PRO BUDOUCÍ POUŽITÍ

1. Před použitím zařízení si přečtete uživatelskou příručku a dodržujte pokyny v ní obsažené. Výrobce neručí za škody způsobené používáním zařízení v rozporu s jeho určením nebo nesprávnou obsluhou.
2. Zařízení je určeno pouze pro domácí použití. Nepoužívejte jej k jiným účelům, které nejsou v souladu s jeho zamýšleným použitím.
3. Zařízení by mělo být připojeno pouze k 5V USB portu.
4. Buďte zvláště opatrní při používání zařízení v blízkosti dětí. Nedovolte dětem, aby si se zařízením hrály, a nedovolejte dětem nebo osobám, které zařízení neznají, používat jej.
5. **VAROVÁNÍ!** Toto zařízení mohou používat děti starší 8 let a osoby s omezenými fyzickými, smyslovými nebo mentálními schopnostmi nebo osoby bez zkušeností nebo znalostí o zařízení, pokud je prováděno pod dohledem osoby odpovědné za jejich bezpečnost nebo jim byly poskytnuty pokyny k bezpečnému používání zařízení a jsou si vědomi nebezpečí spojených s jeho používáním. Děti by si s vybavením neměly hrát. Čištění a uživatelskou údržbu by neměly provádět děti, pokud nejsou starší 8 let a nejsou pod dozorem.
6. Po použití vždy vytáhněte zástrčku ze zásuvky.
7. Neponořujte kabel, zástrčku ani celé zařízení do vody nebo jiné kapaliny. Nevystavujte zařízení povětrnostním vlivům (déšť, slunce atd.) a nepoužívejte jej v podmínkách vysoké vlhkosti (koupelny, vlhké mobilní domy).
8. Pravidelně kontrolujte stav napájecího kabelu. Pokud je napájecí kabel poškozen, měl by být vyměněn ve specializované opravně, aby se předešlo nebezpečí.



9. Spotřebič nepoužívejte s poškozeným napájecím kabelem nebo pokud spadl nebo byl poškozen jiným způsobem nebo nefunguje správně. Neopravujte zařízení sami, mohlo by dojít k úrazu elektrickým proudem. Vraťte poškozené zařízení do příslušného servisního střediska ke kontrole nebo opravě. Jakékoli opravy mohou být prováděny pouze autorizovanými servisními místy. Nesprávně provedená oprava může mít za následek vážné nebezpečí pro uživatele.

10. Spotřebič umístěte na chladný, stabilní a rovný povrch, mimo dosah topných zařízení, jako je elektrický sporák, plynový hořák atd.

11. Nepoužívejte zařízení v blízkosti hořlavých materiálů.

12. Nenechávejte zapnuté zařízení bez dozoru.

13. Je zakázáno vkládat prsty nebo jiné předměty do otvorů v krytu přístroje.

14. Nezakrývejte vypouštěcí otvor.

15. Po ukončení práce vyprázdněte zařízení od vody, než jej uložíte.

16. Nehýbejte zařízením, pokud je ve vnitřní nádrži voda.

17. Nepokládejte na zařízení žádné předměty.

18. Zařízení by mělo být používáno pouze s doporučenými vůněmi. Použití jiných látek může mít za následek toxické nebo požární nebezpečí.

19. Zařízení smí být používáno pouze při účinném větrání.

#### PŘED PRVNÍM POUŽITÍM

1. Mějte na paměti, že vysoká vlhkost může podpořit růst biologických organismů v prostředí.

2. Nedovolte, aby oblast kolem zařízení zvlhla nebo zvlhla. Pokud se objeví vlhkost, snižte (snižte) výstup mlhy. Nedovolte, aby savé materiály jako koberce, závěsy, ubrusy navlhly.

3. Umístěte toto zařízení na rovný povrch. Nepokládejte tento výrobek na koberec, předložku nebo jiné nerovné místo.

4. Neumísťujte zařízení do blízkosti elektrických zařízení, jako je TV nebo zvuková zařízení atd. Nenechávejte jej stříkat přímo na nábytek, oblečení nebo stěny atd.

#### PRINCIP FUNGOVÁNÍ

Prostřednictvím ultrazvukové vlny rozbíjí difuzér vodu a esenciální olej na jemné částice, výsledná studená mlha rozprostře svěží aroma.

#### JAKÝ OLEJ ZVOLIT?

Tento aroma difuzér vyžaduje použití vody. Neexistuje žádné omezení, jaký druh oleje přidat do vody, k použití je vhodný jak esenciální olej/aroma olej/komplexní oleje/vonná voda.

POPIS PRODUKTU: Ultrazvukový aroma difuzér AD 7968

A. Odvod mlhy

B. Víko

C. Nádrž na vodu

D. Výstup vzduchu

E. Nohy

F. Základna

G. Vstup vzduchu

H. Port USB

I. Keramická deska atomizéru

J. Kryt proti stříkající vodě

K. USB kabel

L. Čisticí kartáč

M. MAX hladina vody

N. Tlačítko Power/Mist

O. Tlačítko podsvícení

#### POUŽITÍ

Umístěte zařízení na místo určeného použití a během používání s ním nehýbejte.

1. Umístěte zařízení na rovný povrch a sejměte víko (B). (OBR. 2A)

2. Připojte kabel USB do zásuvky USB (H) na základně (F).

3. Naplňte nádrž vodou z vodovodu po rysku maxima. (OBR. 2B)

Nepřepřlňujte nádržku na vodu (C) nad úroveň MAX (M.), jinak může být tvorba mlhy nízká.

Nepoužívejte horkou vodu. Nikdy nedoplňujte vodu během provozu. Esenciální olej nalijte svisle do nádržky na vodu. (OBR. 2B)

Doporučená dávka jsou 2-3 kapky aromatického oleje na 100 ml nádržku.

4. Nasadte kryt PROTI stříkání (OBR. 1), Nasadte víko (B) na základnu. (OBR. 2C)

Poznámka: Aby bylo možné produkt používat, musí být kryt zavřený.

5. Připojte kabel USB: (OBR. 2D)

- k USB napájecímu adaptéru, který již máte doma, poté zapojte napájecí adaptér do elektrické zásuvky nebo

- do USB vstupu počítače / powerbanky.

6. Obsluha dvěma tlačítky:

Tlačítko napájení/mženi (N):

- První stisknutí: nepřetržitá mlha se střídáním 7 barev RGB LED.

- Druhé stisknutí (dvojitě bliknutí): přerušované vytváření mlhy (15 sekund pauzy) se střídáním 7 barev RGB LED.

- Třetí stisknutí: Vypne zařízení (vytváření mlhy a osvětlení se zastaví současně).

Tlačítko podsvícení (O):

- První stisknutí: 7 střídajících se barev RGB LED.

- Druhé stisknutí: neustále podsvícení poslední zářící barvou.

- Třetí stisk: imitace přirozeného světla režimu hořící svíčky.

- Čtvrté stisknutí: Vypnutí podsvícení.

7. Pokud v nádrži na vodu (C) není žádná voda, difuzér se automaticky vypne.

8. Výrobek nelze použít, pokud v nádrži (C) není voda.

POZNÁMKA: Koncentrace mlhy se může mírně lišit, což je normální. Různé typy vody, vlhkost, teplota a rychlost vzduchu ovlivňují intenzitu postřiku.

9. Před výměnou za jiný olej vyčistěte zařízení podle pokynů pro údržbu.

10. Nikdy nenechávejte vodu v nádrži (C) a odpojte USB kabel (K), když zařízení nepoužíváte.
11. Po delší práci vypněte zařízení na 60 minut, aby nedošlo k poškození ultrazvukového vlnového atomizéru, a poté jej znovu zapněte.

### NÁHODNÝ ÚNIK

Pokud při používání zařízení omylem převrhnete, postupujte takto:

1. Vypněte napájení. Odpojte spotřebič a otevřete víko (B), abyste vyliili veškerou zbývající vodu z nádržky na vodu (C).
2. Jemně zatřeste zařízením, aby se vypustila vnitřní voda.
3. Sušte zařízení na bezpečném místě po dobu 24 hodin.

### ODVÁPŇENÍ

Pokud se v aroma difuzéru usadil vodní kámen způsobený vodou, můžete do vody přidat bílý ocet, aby se vodní kámen rozpustil, nechat působit 20 minut a poté opláchnout vodou. Poté pomocí měkkého hadříku setřete vodu. Nikdy nepoužívejte silné čisticí prostředky.

### ŘEŠENÍ PROBLÉMŮ

Pokud tento produkt nefunguje normálně, před odesláním vráceného zboží prodejci postupujte podle následujících kroků pro vlastní odstraňování problémů:

**PROBLÉM 1:** Vyrobek se automaticky vypne za jednu sekundu po zapnutí tlačítka N sprej.

**MOŽNÁ PŘÍČINA:** Nedostatečné množství vody.

**ŘEŠENÍ:** Doplňte vodu do vodní nádrže nebo vypusťte, pokud překročí úroveň MAX.

**MOŽNÁ PŘÍČINA:** Kabel USB není připojen k zařízení.

**ŘEŠENÍ:** Ujistěte se, že je kabel USB správně připojen k produktu a ke zdroji napájení.

**PROBLÉM 2:** Žádný sprej nebo abnormální sprej

**MOŽNÁ PŘÍČINA:** Nedostatečné množství vody.

**ŘEŠENÍ:** Pokud jí není dostatek, doplňte vodu do nádržky na vodu. Pokud je hladina vody v nádrži na vodu vyšší než značka maximální hladiny vody, bude mlha stříkat nepravidelně, abnormálně. Vypusťte vodu tak, aby byla pod úrovní "MAX".

**MOŽNÁ PŘÍČINA:** Keramická deska atomizéru (I) je znečištěná.

**ŘEŠENÍ:** Vyčistěte nádržku na vodu (C) a keramickou desku rozprašovače (I).

**MOŽNÁ PŘÍČINA:** Spodní otvory pro přívod vzduchu (G) jsou zaprášeny.

**ŘEŠENÍ:** Pokud jsou otvory pro přívod vzduchu (G) zaprášeny, objem nasávaného vzduchu se výrazně sníží a hybnost vzduchu nebude dostatečná k rozprašení mlhy. Vyčistěte přívod vzduchu.

**PROBLÉM 3:** Unik

**MOŽNÁ PŘÍČINA:** Horní kryt (B) není správně uzavřen.

**ŘEŠENÍ:** Oba kryty bezpečně zavřete.

**MOŽNÁ PŘÍČINA:** Teplota v místnosti je příliš nízká nebo vlhkost příliš vysoká.

**ŘEŠENÍ:** Pokud je teplota nebo vlhkost pracovního prostředí příliš nízká nebo příliš vysoká, bude se na povrchu zařízení hromadit mlha a kapky vody. Vypněte zařízení.

### ČIŠTĚNÍ A ÚDRŽBA

Po každém použití zařízení vyčistěte podle níže uvedených kroků, vyměňte vodu alespoň každé 3 dny:

1. Při čištění odpojte zařízení od zdroje napájení.
2. Otevřete horní kryt (B), vylijte všechnu zbývající vodu z nádržky na vodu jemným zatřesením zařízení.
3. Nafedte trochu neutrálního kuchyňského saponátu v teplé vodě a poté spotřebič očistěte dodaným kartáčkem (L).
4. Pokud si všimnete nečistot na vnitřní straně výstupu vzduchu (D), sejměte horní kryt (B) a vyčistěte jej.
5. Pro údržbu nepoužívejte lékařské ředidlo fenyletanol, jinak může dojít k poškození produktu.
6. Pokud se nebude delší dobu používat, vylijte zbývající vodu z nádržky na vodu (C) a po vyčištění ji uložte na suchém a chladném místě.



Technická data:

Napájení: USB 5V  1A (5W)

Kapacita mlhy: 18+/6ml/hod

Objem nádržky na vodu: 100 ml

Frekvence ultrazvuku: 3,0 Mhz



Ochrana životního prostředí. Kartón odevzdejte do sběru. Polyetylénové sáčky (PE) vyhazujte do kontejneru na plasty. Vysloužilý přístroj odevzdejte do příslušného sběrného dvoru, protože některé části zařízení mohou představovat pro životní prostředí nebezpečí. Elektrický přístroj odevzdejte tak, aby se omezilo jeho opětovné používání. Pokud jsou v přístroji baterie, vyjměte je a odevzdejte do příslušného sběrného místa zvlášť.

Přístroj nevyhazujte do popelnic ani kontejneru na směsný odpad!!

(HR) HRVATSKI

OPCI SIGURNOSNI UVJETI

VAŽNE SIGURNOSNE UPUTE PAŽLJIVO PROČITAJTE I SAČUVAJTE ZA BUDUĆU REFERENCJU

1. Prije uporabe uređaja pročitajte korisnički priručnik i slijedite upute sadržane u njemu. Proizvođač ne snosi odgovornost za štetu nastalu korištenjem uređaja protivno namjeni ili nestručnim radom.
2. Uređaj je samo za kućnu upotrebu. Nemojte ga koristiti u druge svrhe koje nisu u skladu s njegovom namjenom.
3. Uređaj treba biti spojen samo na USB priključak od 5 V.
4. Budite posebno oprezni kada koristite uređaj u blizini djece. Ne dopustite djeci da se igraju s uređajem i ne dopustite djeci ili osobama koje nisu upoznate s uređajem da ga koriste.

5. UPOZORENJE: Ovu opremu mogu koristiti djeca starija od 8 godina i osobe s ograničenim fizičkim, osjetilnim ili mentalnim sposobnostima ili osobe bez iskustva ili znanja o opremi, ako se koristi pod nadzorom osobe odgovorne za njihovu sigurnost ili su dobili upute o sigurnoj uporabi uređaja te su svjesni opasnosti povezanih s njegovom uporabom. Djeca se ne bi trebala igrati s opremom. Čišćenje i korisničko održavanje ne smiju obavljati djeca, osim ako su starija od 8 godina i ako su pod nadzorom.
6. Nakon uporabe uvijek izvucite utikač iz utičnice.
7. Nemojte uranjati kabel, utikač ili cijeli uređaj u vodu ili bilo koju drugu tekućinu. Nemojte izlagati uređaj vremenskim uvjetima (kiša, sunce itd.) niti ga koristiti u uvjetima visoke vlažnosti (kupaonice, vlažne mobilne kućice).
8. Povremeno provjeravajte stanje kabela za napajanje. Ako je kabel za napajanje oštećen, trebao bi ga zamijeniti specijalizirani servis kako bi se izbjegla opasnost.
9. Nemojte koristiti uređaj s oštećenim kablom za napajanje ili ako je pao ili je na bilo koji drugi način oštećen ili ne radi ispravno. Nemojte sami popravljati uređaj jer može doći do strujnog udara. Oštećeni uređaj vratite u odgovarajući servisni centar na pregled ili popravak. Sve popravke smiju obavljati samo ovlašteni servisi. Neproписno obavljen popravak može dovesti do ozbiljne opasnosti za korisnika.
10. Postavite uređaj na hladnu, stabilnu, ravnu površinu, dalje od grijaćih uređaja kao što su električni štednjak, plinski plamenik itd.
11. Ne koristite uređaj u blizini zapaljivih materijala.
12. Ne ostavljajte uređaj uključen bez nadzora.
13. Zabranjeno je gurati prste ili druge predmete u otvore na kućištu uređaja.
14. Ne prekrivajte otvor za pražnjenje.
15. Nakon završetka rada, ispraznite uređaj od vode prije nego što ga odložite.
16. Ne pomičite uređaj ako u unutarnjem spremniku ima vode.
17. Ne stavljajte nikakve predmete na uređaj.
18. Uređaj se smije koristiti samo s preporučenim mirisima. Korištenje drugih tvari može uzrokovati otrove ili opasnost od požara.
19. Uređaj se smije koristiti samo uz učinkovitu ventilaciju.

#### PRIJE PRVE UPOTREBE

1. Imajte na umu da visoka razina vlažnosti može potaknuti rast bioloških organizama u okolišu.
2. Ne dopustite da područje oko uređaja postane vlažno ili mokro. Ako se pojavi vlaga, smanjite (smanjite) izlaz magle. Nemojte dopustiti da se upijajući materijali kao što su tepisi, zavjese, stolnjaci smooče.
3. Postavite ovaj uređaj na ravnu površinu. Ne stavljajte ovaj proizvod na tepih, tepih ili drugo neravno mjesto.
4. Ne postavljajte uređaj blizu električnih uređaja kao što su TV ili zvučna oprema, itd. Ne dopustite da prska izravno na namještaj, odjeću ili zidove, itd.

#### PRINCIP RADA

Uz pomoć ultrazvučnog vala, difuzor razbija vodu i eterično ulje u fine čestice, a nastala hladna maglica raspršuje svježiu aromu.

#### KOJE ULJE ODABRATI?

Ovaj aroma difuzor zahtijeva upotrebu vode. Nema ograničenja u tome koje ulje dodati u vodu, za upotrebu su prikladna i eterična ulja/aroma ulja/kompleksna ulja/mirisna voda.

OPIS PROIZVODA: AD7968 Ultrazvučni aroma difuzor

A. Otvor za maglu

B. Poklopac

C. Spremnik za vodu

D. Otvor za zrak

E. Noge

F. Baza

G. Ulaz zraka

H. USB priključak

I. Keramička ploča raspršivača  
M. MAKSIMALNA razina vode

J. Poklopac protiv prskanja  
N. Tipka Power/Mist

K. USB kabel  
O. Gumb za pozadinsko osvjetljenje

L. Četka za čišćenje

## KORIŠTENJE

Postavite uređaj na predviđeno mjesto i nemojte ga pomicati tijekom korištenja.

1. Postavite uređaj na ravnu površinu i skinite poklopac (B). (SLIKA 2A)

2. Spojite USB kabel na USB utičnicu (H) na bazi (F).

3. Napunite spremnik vodom iz slavine do maksimalne vodene linije. (SLIKA 2B)

Nemojte prepuniti spremnik za vodu (C) iznad razine MAX (M.), inače bi proizvodnja magle mogla biti mala.

Nemojte koristiti vruću vodu. Nikada ne dolijevajte vodu tijekom rada. Ulijte eterično ulje okomito u spremnik za vodu. (SLIKA 2B)

Preporučena doza je 2-3 kapi aromatičnog ulja za spremnik od 100 ml.

4. Pričvrstite poklopac protiv prskanja (SLIKA 1). Stavite poklopac (B) na bazu. (SLIKA 2C)

Napomena: poklopac mora biti zatvoren za korištenje proizvoda.

5. Spojite USB kabel: (SLIKA 2D)

- na USB strujni adapter koji već imate kod kuće, zatim uključite strujni adapter u strujnu utičnicu ili

- na USB ulaz računala / power bank.

6. Rad s dva gumba:

Tipka za napajanje/zamagljivanje (N):

- Prvi pritisak: kontinuirana magla s izmjeničnim 7 RGB LED boja.

- Drugi pritisak (dvostruki bljesak): stvaranje isprekidane magle (pauze od 15 sekundi) s izmjeničnim 7 RGB LED boja.

- Treći pritisak: Isključuje uređaj (stvaranje magle i osvjetljenje prestaju istovremeno).

Tipka za pozadinsko osvjetljenje (O):

- Prvi pritisak: 7 RGB LED boja koje se izmjenjuju.

- Drugi pritisak: stalno pozadinsko osvjetljenje s posljednjom svijetlećom bojom.

- Treći pritisak: oponašanje prirodnog svjetla goruće svijeće.

- Četvrti pritisak: Isključite pozadinsko osvjetljenje.

7. Ako u spremniku za vodu (C) nema vode, difuzor će se automatski isključiti.

8. Proizvod se ne može koristiti ako u spremniku nema vode (C).

NAPOMENA: Koncentracija magle može malo varirati, što je normalno. Različite vrste vode, vlažnost, temperatura i brzina zraka utječu na intenzitet prskanja.

9. Prije zamjene drugim uljem, očistite uređaj prema uputama za održavanje.

10. Nikada ne ostavljajte vodu u spremniku (C) i isključite USB kabel (K) kada uređaj nije u uporabi.

11. Nakon duljeg rada isključite uređaj na 60 minuta kako biste izbjegli oštećenje raspršivača ultrazvučnih valova, a zatim ga ponovno uključite.

## SLUČAJNO PROPUŠTANJE

Ako slučajno prevrnete uređaj tijekom upotrebe, slijedite ove korake:

1. Isključite napajanje. Isključite uređaj i otvorite poklopac (B) kako biste izlili svu preostalu vodu iz spremnika za vodu (C).

2. Lagano protresite uređaj kako biste ispraznili unutarnju vodu.

3. Sušite uređaj na zraku na sigurnom mjestu 24 sata.

## UKLANJANJE KAMENCA

Ako se u aroma difuzoru nakupi kamenac uzrokovan vodom, u vodu možete dodati bijeli ocat da se kamenac otopi, ostaviti 20 minuta, zatim isprati vodom. Zatim mekom krpom obrišite vodu. Nikada nemojte koristiti jaka sredstva za čišćenje.

## RJEŠAVANJE PROBLEMA

Ako ovaj proizvod ne radi normalno, slijedite ove korake za samostalno rješavanje problema prije slanja povrata prodavatelju:

PROBLEM 1: Proizvod se automatski isključuje u jednoj sekundi kada se uključi tipka N sprej.

MOGUĆI UZROK: Nedovoljna količina vode.

RJEŠENJE: Dodajte vodu u spremnik za vodu ili je ispuštite ako premaši razinu MAX.

MOGUĆI UZROK: USB kabel nije spojen na uređaj.

RJEŠENJE: Provjerite je li USB kabel ispravno spojen na proizvod i na izvor napajanja.

PROBLEM 2: Nema prskanja ili je nenormalno prskanje

MOGUĆI UZROK: Nedovoljna količina vode.

RJEŠENJE: Dodajte vodu u spremnik za vodu ako je nema dovoljno. Ako je razina vode u spremniku za vodu viša od oznake maksimalne razine vode, maglica će se prskati nepravilno, nenormalno. Ispustite vodu tako da bude ispod razine "MAX".

MOGUĆI UZROK: Keramička ploča raspršivača (I) je prljava.

RJEŠENJE: Očistite spremnik za vodu (C) i keramičku ploču raspršivača (I).

MOGUĆI UZROK: Donji otvori za dovod zraka (G) su prašnjavi.

RJEŠENJE: Ako su otvori za dovod zraka (G) prašnjavi, volumen uvučenog zraka značajno će se smanjiti i zamah zraka neće biti dovoljan za raspršivanje magle. Očistite dovod zraka.

### PROBLEM 3: Curenje

MOGUĆI UZROK: Gornji poklopac (B) nije dobro zatvoren.

RJEŠENJE: Čvrsto zatvorite oba poklopca.

MOGUĆI UZROK: Sobna temperatura je preniska ili je vlažnost previsoka.

RJEŠENJE: Ako je temperatura ili vlažnost radnog okruženja preniska ili previsoka, na površini uređaja nakupit će se magla i kapljice vode. Isključite uređaj.

### ČIŠĆENJE I ODRŽAVANJE

Očistite uređaj prema dolje navedenim koracima nakon svake upotrebe, vodu mijenjajte najmanje svaka 3 dana:

1. Prilikom čišćenja isključite uređaj iz izvora napajanja.
2. Otvorite gornji poklopac (B), izlijte svu preostalu vodu iz spremnika za vodu laganim protresanjem uređaja.
3. Razrijedite malo neutralnog kuhinjskog deterdženta u toploj vodi, zatim očistite uređaj isporučenom četkom (L).
4. Ako primijetite prljavštinu s unutarnje strane otvora za zrak (D), uklonite gornji poklopac (B) i očistite ga.
5. Molimo nemojte koristiti medicinski razrjeđivač feniletanol za održavanje, inače se proizvod može oštetiti.
6. Ako se ne koristi dulje vrijeme, izlijte preostalu vodu iz spremnika za vodu (C) i nakon čišćenja ga pohranite na suho i hladno mjesto.



### Tehnički podaci:

Napajanje: USB 5V  $\overline{\text{---}}$  1A (5W)

Zapremina spremnika za vodu: 100 ml

Kapacitet maglice: 18+/6ml/sat

Ultrazvučna frekvencija: 3.0MHz



Vodimo brigu o prirodnom okolišu. Kartonsku ambalažu molimo prenijeti na otpadni papir. Polietilen (PE) vreće bacati u kontejner za plastiku. Istrošena oprema treba biti premještena na prikladno mjesto za pohranu, jer sadrže u uređaju opasne tvari mogu predstavljati opasnost za okoliš. Električni uređaj mora biti predat u takvom stanju da se smanji mogućnost njegove ponovne upotrebe. Ako vaš uređaj ima baterije, treba njih ukloniti i predati na mjesto za pohranu odvojeno.

## (FI) SUOMI

### TÄRKEITÄ TURVALLISUUSEHDOT TÄRKEITÄ TURVALLISUUSOHJEITA LUE HUOLELLISESTI JA SÄILYÄ TULEVAA TARKISTA VARTEN

1. Ennen kuin käytät laitetta, lue käyttöopas ja noudata sen sisältämiä ohjeita. Valmistaja ei ole vastuussa vahingoista, jotka aiheutuvat laitteen käyttötarkoituksen vastaisesta käytöstä tai virheellisestä käytöstä.
2. Laite on tarkoitettu vain kotikäyttöön. Älä käytä sitä muihin tarkoituksiin, jotka ovat ristiriidassa sen käyttötarkoituksen kanssa.
3. Laite tulee liittää vain 5 V USB-porttiin.
4. Ole erityisen varovainen käyttäessäsi laitetta lasten ollessa lähellä. Älä anna lasten leikkiä laitteella äläkä anna lasten tai laitetta tuntemattomien ihmisten käyttää sitä.
5. VAROITUS: Tätä laitetta voivat käyttää yli 8-vuotiaat lapset ja henkilöt, joilla on rajoitetut fyysiset, sensoriset tai henkiset kyvyt, tai henkilöt, joilla ei ole kokemusta tai tietoa laitteesta, jos se suoritetaan laitteistosta vastaavan henkilön valvonnassa. heidän turvallisuutensa tai heille on annettu ohjeita laitteen turvallisesta käytöstä ja he ovat tietoisia sen käyttöön liittyvistä vaaroista. Lapset eivät saa leikkiä laitteilla. Lapset eivät saa suorittaa puhdistusta ja käyttäjän huoltamista, elleivät he ole yli 8-vuotiaita ja heidän valvonnassaan.
6. Irrota aina pistoke pistorasiasta käytön jälkeen.
7. Älä upota johtoa, pistoketta tai koko laitetta veteen tai muuhun nesteeseen. Älä altista laitetta sääolosuhteille (sade, aurinko jne.) tai käytä sitä korkean kosteuden olosuhteissa (kylpyhuoneet, kosteat asuntovaunut).
8. Tarkista ajoittain virtajohton kunto. Jos virtajohto on vaurioitunut, se on vaihdettava ammattikorjaamossa vaaran välttämiseksi.
9. Älä käytä laitetta, jos virtajohto on vaurioitunut tai jos se on pudonnut tai vaurioitunut muulla tavalla tai se ei toimi kunnolla. Älä korjaa laitetta itse, sillä se voi aiheuttaa sähköiskun. Palauta vaurioitunut laite asianmukaiseen huoltokeskukseen tarkastusta tai korjausta varten. Vain valtuutetut huoltopisteet saavat tehdä korjauksia. Virheellisesti suoritettu korjaus voi aiheuttaa vakavan vaaran käyttäjälle.
10. Aseta laite viileälle, vakaalle, tasaiselle alustalle, etäälle lämmityslaitteista, kuten sähköliesi, kaasupoltin jne.
11. Älä käytä laitetta syttyvien materiaalien lähellä.
12. Älä jätä laitetta päälle kytkettynä ilman valvontaa.

13. Sormien tai muiden esineiden työntäminen laitteen kotelon aukkoihin on kielletty.
14. Älä peitä poistoaukkoa.
15. Tyhjennä laite vedestä työn päätyttyä ennen sen varastointia.
16. Älä siirrä laitetta, kun sisäisessä säiliössä on vettä.
17. Älä aseta mitään esineitä laitteen päälle.
18. Laitetta tulee käyttää vain suositeltujen tuoksujen kanssa. Muiden aineiden käyttö voi aiheuttaa myrkytyksen tai palovaaran.
19. Laitetta saa käyttää vain tehokkaalla ilmanvaihdolla.

#### ENNEN ENSIMMÄISTÄ KÄYTTÖÄ

1. Muista, että korkea kosteustaso voi edistää biologisten organismien kasvua ympäristössä.
2. Älä anna laitteen ympärillä olevan alueen kostua tai kostua. Jos kosteutta esiintyy, alenna (vähennä) sumun määrää. Älä anna imukykyisten materiaalien, kuten mattojen, verhojen, pöytäliinojen, kastua.
3. Aseta tämä laite tasaiselle alustalle. Älä aseta tätä tuotetta matolle tai muulle epätasaiselle paikalle.
4. Älä sijoita laitetta sähkölaitteiden, kuten television tai äänilaitteiden jne. lähelle. Älä anna sen suihkuttaa suoraan huonekaluille, vaatteille tai seinille jne.

#### TOIMINTAPERIAATE

Ultraääniäallon kautta diffuusori hajottaa veden ja eteerisen öljyn hienoiksi hiukkasiksi, jolloin syntynyt kylmä sumu levittää raikkaan aromin.

#### MITÄ ÖLJYÄ VALITSE?

Tämä aromidiffuusori vaatii veden käyttöä. Veteen lisättävää öljyä ei ole rajoitettu, molemmat eteeriset öljyt/aromiöljyt/kompleksiöljyt/tuoksuvesi sopivat käytettäväksi.

#### TUOTTEEN KUVAUS: AD7968 Ultrasonic Aroma Diffuser

A. Sumun poisto	B. Kansi	C. Vesisäiliö	D. Ilmanpoistoaukko
E. Jalat	F. Pohja	G. Ilmanotto	H. USB-portti
I. Keraaminen sumutinlevy	J. Roiskevesisuoja	K. USB-kaapeli	L. Puhdistusharja
M. MAX vedenkorkeus	N. Virta/sumupainike	O. Taustavalopainike	

#### KÄYTTÖ

Aseta laite sille tarkoitettuun käyttöpaikkaan äläkä liikuta sitä käytön aikana.

1. Aseta laite tasaiselle alustalle ja poista kansi (B). (KUVA 2A)
2. Liitä USB-kaapeli alustassa olevaan USB-liitäntään (H) (F).
3. Täytä säiliö vesiohjoivedellä enimmäisvesirajaan asti. (KUVA 2B)  
Älä täytä vesisäiliötä (C) liian täyteen MAX-tason (M) yläpuolelle, muuten sumutuotto voi olla vähäistä.
- Älä käytä kuumaa vettä. Älä koskaan täytä vettä käytön aikana. Kaada eteerinen öljy pystysuoraan vesisäiliöön. (KUVA 2B)
- Suosittelun annos on 2-3 tippaa aromaattista öljyä 100 ml:n säiliöön.
4. Kiinnitä roiskeuoja (KUVA 1). Aseta kansi (B) alustalle. (KUVA 2C)

Huomautus: Kannen on oltava kiinni, jotta tuotetta voidaan käyttää.

5. Liitä USB-kaapeli: (KUVA 2D)

- USB-virtalähteeseen, joka sinulla on jo kotona, ja kytke sitten virtalähde pistorasiaan

tai

- tietokoneen / virtapankin USB-tuloon.

6. Kahden painikkeen käyttö:

Virta/sumupainike (N):

- Ensimmäinen painallus: jatkuva sumu vuorotellen 7 RGB-LED-väriä.

- Toinen painallus (kaksois välähdyks): ajoittainen sumun syntyminen (15 sekunnin taukoja) vuorotellen 7 RGB-LED-väriillä.

- Kolmas painallus: Sammuttaa laitteen (sumun muodostuminen ja valaistus pysähtyvät samanaikaisesti).

Taustavalopainike (O):

- Ensimmäinen painallus: 7 RGB-LED-väriä vuorotellen.

- Toinen painallus: jatkuvasti taustavalo viimeisellä hehkuvalalla värillä.

- Kolmas painallus: jäljittelee palavan kynttilän luonnonvaloa.

- Neljäs painallus: Sammuta taustavalo.

7. Jos vesisäiliössä (C) ei ole vettä, diffuusori sammuu automaattisesti.

8. Tuotetta ei voi käyttää, jos säiliössä (C) ei ole vettä.

HUOMAA: Sumupitoisuus voi vaihdella hieman, mikä on normaalia. Erityyppiset vesi, kosteus, lämpötila ja ilman nopeus vaikuttavat ruiskutusvoimakkuuteen.

9. Ennen kuin vaihdat öljyn toiseen öljyyn, puhdista laite huolto-ohjeiden mukaisesti.

10. Älä koskaan jätä vettä säiliöön (C) ja irrota USB-kaapeli (K), kun laitetta ei käytetä.

11. Pitkän työskentelyn jälkeen sammuta laite 60 minuutiksi, jotta ultraääniäaltosumutin ei vaurioidu, ja kytke se sitten uudelleen päälle.

#### ONNETTOMUUSVUOTO

Jos kaatat laitteen vahingossa käytön aikana, toimi seuraavasti:

1. Katkaise virta. Irrota laite pistorasiasta ja avaa kansi (B), jotta kaikki vesisäiliöstä (C) jäänyt vesi poistuu.

2. Ravista laitetta varovasti, jotta sisäinen vesi valuu pois.

3. Ilmakuivaa laitetta turvallisessa paikassa 24 tunnin ajan.

#### KALKINPOISTO

Jos aromidiffuusoriin on kertynyt veden aiheuttamaa kalkkia, voit lisätä veteen valkoviinietikkaa kalkin luottamiseksi, antaa vaikuttaa 20 minuuttia ja huuhdella sitten vedellä. Pyyhi sitten vesi pois pehmeällä liinalla. Älä koskaan käytä vahvoja puhdistusaineita.

#### ONGELMIEN KARTTOITTAMINEN

Jos tämä tuote ei toimi normaalisti, noudata näitä ohjeita itse vianetsintää varten ennen palautuksen lähettämistä myyjälle:

ONGELMA 1: Tuote sammuu automaattisesti sekunnin kuluttua, kun N-suihkupainike kytketään päälle.

MAHDOLLINEN SYY: Riittämätön vesimäärä.

RATKAISU: Lisää vettä vesisäiliöön tai tyhjennä, jos se ylittää MAX-tason.

MAHDOLLINEN SYY: USB-kaapelia ei ole kytketty laitteeseen.

RATKAISU: Varmista, että USB-kaapeli on kytketty tuotteeseen ja virtalähteeseen oikein.

ONGELMA 2: Ei ruiskutusta tai epänormaalia suihketta

MAHDOLLINEN SYY: Riittämätön vesimäärä.

RATKAISU: Lisää vettä vesisäiliöön, jos se ei riitä. Jos vesisäiliön sisällä oleva vedenpinta on korkeampi kuin maksimiviesitason merkki, sumua ruiskutetaan epäsäännöllisesti, epänormaalisti. Tyhjennä vesi niin, että se on MAX-tason alapuolella.

MAHDOLLINEN SYY: Sumuttimen keraaminen levy (I) on liikainen.

RATKAISU: Puhdista vesisäiliö (C) ja keraaminen sumutinlevy (I).

MAHDOLLINEN SYY: Alemmat ilmanottoaukot (G) ovat pölyisiä.

RATKAISU: Jos ilmanottoaukot (G) ovat pölyisiä, sisään vedetyn ilman määrä vähenee merkittävästi eikä ilman liikemäärä riitä ruiskuttamaan sumua. Puhdista ilmanottoaukko.

ONGELMA 3: Vuoto

MAHDOLLINEN SYY: Yläkansi (B) ei ole suljettu kunnolla.

RATKAISU: Sulje molemmat kannet kunnolla.

MAHDOLLINEN SYY: Huoneen lämpötila on liian alhainen tai kosteus liian korkea.

RATKAISU: Jos työympäristön lämpötila tai kosteus on liian matala tai korkea, laitteen pinnalle kerääntyy sumua ja vesinisäritä. Sammuta laite.



## PUHDISTUS JA HUOLTO

Puhdista laite alla olevien ohjeiden mukaisesti jokaisen käytön jälkeen, vaihda vesi vähintään 3 päivän välein:

1. Kun puhdistat, irrota laite virtalähteestä.
2. Avaa yläkansi (B), kaada kaikki jäljellä oleva vesi vesisäiliöstä ravistamalla laitetta kevyesti.
3. Laimenna hieman neutraalia keittöä pesuainetta lämpimään veteen ja puhdista laite sitten mukana toimitetulla harjalla (L).
4. Jos huomaat likaa ilmanottoaukon (D) sisäpuolella, irrota yläkansi (B) ja puhdista se.
5. Älä käytä lääketieteellistä laimennusainetta fenyylietanolia huoltoon, sillä muuten tuote voi vaurioitua.
6. Jos sitä ei käytetä pitkään aikaan, kaada jäljelle jäänyt vesi vesisäiliöstä (C) ja säilytä sitä kuivassa ja viileässä paikassa puhdistuksen jälkeen.

Tekniset tiedot:

Virtalähde: USB 5V  1A (5W)

Sumun kapasiteetti: 18+/-6 ml/tunti

Vesisäiliön tilavuus: 100 ml

Ultraäänitaajuus: 3,0 MHz



Kantakaamme huolta ympäristöstä. Pahvipakkauksen pyydämme laittamaan paperikierrätykseen. Polyeteenipussit (PE) tulee laittaa muovien kierrätysastiaan. Loppuun käytetyt laitteet tulee toimittaa asianmukaiseen keräyspisteeseen, koska laitteen sisältämät vaaralliset aineosat voivat olla ympäristölle vahingollisia. Sähkölaite tulee toimittaa siten, että sen uudelleenkäyttö on estetty. Jos laitteessa on paristo, paristo tulee poistaa ja toimittaa erillisesti keräyspisteeseen.

## (SV) SVENSKA

### ALLMÄNNA SÄKERHETSVILLKOR

### VIKTIGA SÄKERHETSINSTRUKTIONER LAS NOGGRANT OCH BEVAR FÖR FRAMTIDA REFERENS

1. Innan du använder enheten, läs bruksanvisningen och följ instruktionerna i den. Tillverkaren ansvarar inte för skador som orsakats av användning av enheten i strid med dess avsedda användning eller felaktig användning.
2. Enheten är endast avsedd för hemmabruk. Använd den inte för andra ändamål som är oförenliga med dess avsedda användning.
3. Enheten ska endast anslutas till en 5V USB-port.
4. Var särskilt försiktig när du använder enheten när barn är i närheten. Låt inte barn leka med enheten och låt inte barn eller personer som inte är bekanta med enheten använda den.
5. **VARNING:** Denna utrustning kan användas av barn över 8 år och personer med begränsade fysiska, sensoriska eller mentala förmågor, eller personer utan erfarenhet eller kunskap om utrustningen, om den utförs under överinseende av en person som ansvarar för deras säkerhet eller de har fått instruktioner om säker användning av enheten och är medvetna om farorna med användningen. Barn ska inte leka med utrustningen. Rengöring och användarunderhåll bör inte utföras av barn, såvida de inte är över 8 år och övervakas.
6. Dra alltid ut kontakten ur eluttaget efter användning.
7. Sänk inte ner sladden, kontakten eller hela enheten i vatten eller någon annan vätska. Utsätt inte enheten för väderförhållanden (regn, sol, etc.) och använd den inte i förhållanden med hög luftfuktighet (badrum, fuktiga husbilar).
8. Kontrollera regelbundet nätsladdens skick. Om nätsladden är skadad bör den bytas ut av en specialistreparatör för att undvika fara.
9. Använd inte apparaten med en skadad nätsladd eller om den har tappats eller skadats på annat sätt eller inte fungerar som den ska. Reparera inte enheten själv, eftersom det kan orsaka elektriska stötar. Lämna tillbaka den skadade enheten till lämpligt servicecenter för

- inspektion eller reparation. Eventuella reparationer får endast utföras av auktoriserade serviceställen. Felaktigt utförd reparation kan leda till allvarlig fara för användaren.
10. Placera apparaten på en sval, stabil, jämn yta, borta från värmeapparater som elspis, gasbrännare, etc.
  11. Använd inte enheten nära brandfarliga material.
  12. Lämna inte enheten påslagen utan uppsikt.
  13. Det är förbjudet att föra in fingrar eller andra föremål i öppningar i enhetens hölje.
  14. Täck inte över utloppsöppningen.
  15. Efter avslutat arbete, töm enheten på vatten innan du förvarar den.
  16. Flytta inte enheten när det finns vatten i den interna tanken.
  17. Placera inga föremål på enheten.
  18. Enheten bör endast användas med rekommenderade doftämnen. Användning av andra ämnen kan leda till giftig eller brandrisk.
  19. Enheten får endast användas med effektiv ventilation.

#### INNAN FÖRSTA ANVÄNDNING

1. Tänk på att höga luftfuktighetsnivåer kan uppmuntra tillväxten av biologiska organismer i miljön.
2. Låt inte området runt enheten bli fuktigt eller blött. Om fukt uppstår, sänk (minska) dimmeffekten. Låt inte absorberande material som mattor, gardiner, dukar bli blöta.
3. Placera enheten på en jämn yta. Placera inte denna produkt på en matta, matta eller annan ojämn plats.
4. Placera inte enheten nära elektriska apparater som TV eller ljudutrustning etc. Låt den inte spraya direkt på möbler, kläder eller väggar etc.

#### FUNKTIONSPRINCIP

Genom ultraljudsvågen bryter diffusom vattnet och den eteriska oljan till fina partiklar, den resulterande kalla dimman sprider den fräscha aromen.

#### VILKEN OLJA SKA DU VÄLJA?

Denna aromspridare kräver användning av vatten. Det finns ingen begränsning på vilken sorts olja som ska tillsättas i vattnet, både eteriska olja/aromolja/komplexa oljor/doftvatten är lämpliga att använda.

#### PRODUKTBESKRIVNING: AD7968 Ultrasonic Aroma Diffuser

- |                             |                      |                             |                     |
|-----------------------------|----------------------|-----------------------------|---------------------|
| A. Dimutlopp                | B. Lock              | C. Vattentank               | D. Luftutlopp       |
| E. Ben                      | F. Base              | G. Luftintag                | H. USB-port         |
| I. Atomizer keramisk platta | J. Anti-stänkskydd   | K. USB-kabel                | L. Rengöringsborste |
| M. MAX vattennivå           | N. Ström/dimma-knapp | O. Bakgrundsbelysningsknapp |                     |

#### ANVÄNDNING

Placera enheten på den plats för avsedd användning och flytta den inte under användning.

1. Placera enheten på en plan yta och ta bort locket (B). (FIG. 2A)
2. Anslut USB-kabeln till USB-uttaget (H) på basen (F).
3. Fyll tanken med kranvatten till maxvattenlinjen. (FIG. 2B)
- Överfyll inte vattentanken (C) över MAX-nivån (M.), annars kan dimproduktionen bli låg.
- Använd inte varmt vatten. Fyll aldrig på vatten under drift. Håll den eteriska oljan vertikalt i vattentanken. (FIG. 2B)
- Den rekommenderade dosen är 2-3 droppar aromatisk olja för en 100 ml tank.
4. Fäst skyddet mot stänk (FIG. 1). Sätt på locket (B) på basen. (FIG. 2C)

Obs: Locket måste vara stängt för att använda produkten.

5. Anslut USB-kabeln: (FIG. 2D)

- till USB-strömadaptern du redan har hemma, anslut sedan strömadaptern till ett eluttag eller

- till USB-ingången på datorn/powerbanken.

6. Manövrering av två knappar:

Ström/dimma-knapp (N):

- Första tryck: kontinuerlig dimma med alternerande 7 RGB LED-färger.
- Andra tryckning (dubbel blick): intermittent dimmagenerering (15 sekunders pauser) med alternerande 7 RGB LED-färger.
- Tredje tryckningen: Stänger av enheten (dimbildning och belysning stoppar samtidigt).

Bakgrundsbelysningsknapp (O):

- Första tryck: 7 RGB LED-färger omväxlande.
- Andra tryckning: ständigt bakgrundsbelysning med den sista glödande färgen.
- Tredje trycket: imiterar det naturliga ljuset från ett brinnande ljuslåg.
- Fjärde tryckningen: Stäng av bakgrundsbelysningen.

7. Om det inte finns något vatten i vattentanken (C), stängs diffusorn av automatiskt.

8. Produkten kan inte användas om det inte finns vatten i tanken (C).

OBS: Dimkoncentrationen kan variera något, vilket är normalt. Olika typer av vatten, luftfuktighet, temperatur och lufthastighet påverkar sprutintensiteten.

9. Rengör enheten enligt underhållsinstruktionerna innan du byter ut den mot en annan olja.

10. Lämna aldrig vatten i tanken (C) och koppla bort USB-kabeln (K) när enheten inte används.

11. Efter att ha arbetat länge, stäng av enheten i 60 minuter för att undvika att skada ultraljudsvågsförstöraren och slå sedan på den igen.

#### OAVSIKTLIGT LÄCKA

Om du av misstag välter din enhet när den används, följ dessa steg:

1. Stäng av strömmen. Koppla ur apparaten och öppna locket (B) för att hålla ut allt återstående vatten från vattentanken (C).
2. Skaka försiktigt enheten för att tömma det interna vattnet.
3. Lufttorka enheten på en säker plats i 24 timmar.



## AVKALKNING

Om det finns kalkavlagringar i aromspridaren orsakad av vatten, kan du tillsätta vit vinäger i vattnet för att lösa upp kalken, låt det stå i 20 minuter och skölj sedan med vatten. Använd sedan en mjuk trasa för att torka av vätnet. Använd aldrig starka rengöringsmedel.

## FELSÖKNING

Om denna produkt inte fungerar normalt, följ dessa steg för självfelsökning innan du skickar returen till säljaren:

**PROBLEM 1:** Produkten stängs av automatiskt på en sekund när N-sprayknappen slås på.

**MÖJLIG ORSAK:** Otillräcklig mängd vatten.

**LÖSNING:** Fyll på vatten i vattentanken eller dränera om det överskrider MAX-nivån.

**MÖJLIG ORSAK:** USB-kabeln är inte ansluten till enheten.

**LÖSNING:** Se till att USB-kabeln är korrekt ansluten till produkten och strömkällan.

**PROBLEM 2:** Ingen spray eller onormal spray

**MÖJLIG ORSAK:** Otillräcklig mängd vatten.

**LÖSNING:** Fyll på vatten i vattentanken om det inte räcker. Om vattennivån inuti vattentanken är högre än markeringen för maximal vattennivå kommer dimman att sprayas oregelbundet, onormalt. Töm vattnet så att det är under "MAX"-nivån.

**MÖJLIG ORSAK:** Den keramiska spridaren (I) är smutsig.

**LÖSNING:** Rengör vattentanken (C) och den keramiska spridarplattan (I).

**MÖJLIG ORSAK:** Nedre luftintagshål (G) är dammiga.

**LÖSNING:** Om luftintagshålen (G) är dammiga, kommer volymen luft som sugs in att minska avsevärt och luftmomentet kommer inte att räcka till för att spruta dimman. Rengör luftintaget.

**PROBLEM 3:** Läckage

**MÖJLIG ORSAK:** Topplocket (B) är inte ordentligt stängt.

**LÖSNING:** Stäng båda luckorna ordentligt.

**MÖJLIG ORSAK:** Rumstemperaturen är för låg eller luftfuktigheten för hög.

**LÖSNING:** Om temperaturen eller luftfuktigheten i arbetsmiljön är för låg eller för hög, kommer dimma och vattendroppar att samlas på enhetens yta. Stäng av enheten.

## STÄDNING OCH UNDERHÅLL

Rengör enheten enligt stegen nedan efter varje användning, byt vattnet minst var tredje dag:

1. Koppla bort enheten från strömkällan vid rengöring.

2. Öppna den övre luckan (B), håll ut allt återstående vatten från vattentanken genom att försiktigt skaka enheten.

3. Späd lite neutralt köksdiskmedel i varmt vatten, rengör sedan apparaten med den medföljande borsten (L).

4. Om du märker smuts på insidan av luftutloppet (D), ta bort topplocket (B) och rengör det.

5. Använd inte medicinskt spädningsmedel fenyletanol för underhåll, annars kan produkten skadas.

6. Om den inte används under en längre tid, håll ut resterande vatten från vattentanken (C), och förvara den på en torr och sval plats efter rengöring.



## Teknisk data:

Strömförsörjning: USB 5V  1A (5W)

Dimkapacitet: 18+/-6ml/timme

Vattentankens volym: 100ml

Ultraljudsfrekvens: 3,0MHz



Vi sköter om miljön. Överlämna förpackningar i kartong till pappersavfall. Polyetylensäckar (PE) slängs i avfallsbehållare för plast. Man bör lämna en gammal apparat till en riktig återvinningscentral, eftersom farliga komponenter i apparaten kan orsaka fara till miljön. En elektrisk apparat bör lämnas för att minska förnyad användning av denna. Om apparaten innehåller batterier, bör man ta bort dem och lämna dem separat till återvinningscentraler.

## (SK) SLOVENSKÝ

### VŠEOBECNÉ BEZPEČNOSTNÉ PODMIENKY

### DÔLEŽITÉ BEZPEČNOSTNÉ POKYNY ČITAJTE POZORNE A UCHOVÁVAJTE PRE BUDUCE POUŽITIE

1. Pred použitím zariadenia si prečítajte návod na použitie a postupujte podľa pokynov v ňom uvedených. Výrobca nezodpovedá za škody spôsobené používaním zariadenia v rozpore s jeho určením alebo nesprávnou obsluhou.
2. Zariadenie je určené len na domáce použitie. Nepoužívajte ho na iné účely, ktoré nie sú v súlade s jeho zamýšľaným použitím.
3. Zariadenie by malo byť pripojené iba k 5V USB portu.
4. Buďte obzvlášť opatrní pri používaní zariadenia, keď sú v blízkosti deti. Nedovoľte deťom hrať sa so zariadením a nedovoľte deťom alebo osobám, ktoré nie sú oboznámené so zariadením, aby ho používali.
5. **UPOZORNENIE:** Toto zariadenie môžu používať deti staršie ako 8 rokov a osoby s obmedzenými fyzickými, zmyslovými alebo duševnými schopnosťami, alebo osoby bez skúseností alebo znalostí o zariadení, ak je vykonávané pod dohľadom osoby zodpovednej za ich bezpečnosť alebo boli poučení o bezpečnom používaní zariadenia a sú si vedomí nebezpečnosti spojeného s jeho používaním. Deti by sa nemali hrať so zariadením. Čistenie a používateľskú údržbu by nemali vykonávať deti, pokiaľ nie sú staršie ako 8 rokov a sú pod dozorom.
6. Po použití vždy vytiahnite zástrčku zo zásuvky.
7. Kábel, zástrčku ani celé zariadenie neponárajte do vody ani inej tekutiny. Nevystavujte zariadenie poveternostným vplyvom (dážď, slnko atď.) a nepoužívajte ho v podmienkach

vysokej vlhkosti (kúpeľne, vlhké mobilné domy).

8. Pravidelne kontrolujte stav napájacieho kábla. Ak je napájací kábel poškodený, mal by byť vymenený v špecializovanom servise, aby sa predišlo nebezpečenstvu.

9. Spotrebič nepoužívajte s poškodeným napájacím káblom alebo ak spadol alebo sa poškodil iným spôsobom alebo nefunguje správne. Zariadenie sami neopravujte, pretože by mohlo dôjsť k úrazu elektrickým prúdom. Vráťte poškodené zariadenie do príslušného servisného strediska na kontrolu alebo opravu. Akékoľvek opravy môžu vykonávať iba autorizované servisné strediská. Nesprávne vykonaná oprava môže spôsobiť vážne nebezpečenstvo pre používateľa.

10. Spotrebič umiestnite na chladný, stabilný, rovný povrch, mimo dosahu vykurovacích zariadení, ako je elektrický sporák, plynový horák atď.

11. Zariadenie nepoužívajte v blízkosti horľavých materiálov.

12. Nenechávajte zapnuté zariadenie bez dozoru.

13. Je zakázané vkladáť prsty alebo iné predmety do otvorov v kryte prístroja.

14. Nezakrývajte vypúšťací otvor.

15. Po ukončení práce vypustíte zo zariadenia vodu a potom ho odložte.

16. Nehýbte zariadením, keď je vo vnútornej nádrži voda.

17. Na zariadenie nekladte žiadne predmety.

18. Zariadenie by sa malo používať iba s odporúčanými vôňami. Použitie iných látok môže mať za následok toxické alebo požiarne nebezpečenstvo.

19. Zariadenie sa smie používať len s účinným vetraním.

#### PRED PRVÝM POUŽITÍM

1. Majte na pamäti, že vysoká vlhkosť môže podporiť rast biologických organizmov v prostredí.

2. Nedovoľte, aby oblasť okolo zariadenia zvlhla alebo zmokla. Ak sa vyskytne vlhkosť, znížte (znižte) výstup hmylu. Nedovoľte, aby savé materiály ako koberec, závesy, obrusy navlhli.

3. Umiestnite toto zariadenie na rovný povrch. Neumiestňujte tento výrobok na koberec, kobereček alebo iné nerovné miesto.

4. Neumiestňujte zariadenie do blízkosti elektrických zariadení, ako sú TV alebo zvukové zariadenia atď. Nenechajte ho striekať priamo na nábytok, oblečenie alebo steny atď.

#### PRINCÍP PREVÁDZKY

Prostredníctvom ultrazvukovej vlny rozbije difúzer vodu a esenciálny olej na jemné čiastočky, výsledná studená hmla rozptýli sviežu arómu.

#### AKÝ OLEJ SI VYBRAŤ?

Tento aróma difúzer vyžaduje použitie vody. Neexistuje žiadne obmedzenie, aký druh oleja pridať do vody, na použitie sú vhodné oba esenciálny olej / aromatický olej / komplexné oleje / vonná voda.

#### POPIS PRODUKTU: Ultrazvukový aromatický difúzer AD 7968

A. Výstup hmylu	B. Veko	C. Nádrž na vodu	D. Výstup vzduchu
E. Nohy	F. Základňa	G. Vstup vzduchu	H. Port USB
I. Keramická doska atomizéra	J. Kryt proti striekaniu	K. USB kábel	L. Čistiaca kefka
M. MAX hladina vody	N. Tlačidlo Power/Mist	O. Tlačidlo podsvietenia	

#### POUŽITIE

Zariadenie umiestnite na miesto určeného použitia a počas používania s ním nehýbte.

1. Položte zariadenie na rovný povrch a odstráňte kryt (B). (OBR. 2A)

2. Pripojte kábel USB do zásuvky USB (H) na základni (F).

3. Naplňte nádrž vodou z vodovodu po rysku maxima. (OBR. 2B)

Nádržku na vodu (C) nepreplňajte nad úroveň MAX (M), inak môže byť tvorba hmylu nízka.

Nepoužívajte horúcu vodu. Nikdy nedoplňajte vodu počas prevádzky. Esenciálny olej nalejte vertikálne do nádržky na vodu. (OBR. 2B)

Odporúčaná dávka je 2-3 kvapky aromatického oleja na 100 ml nádržku.

4. Nasadte kryt PROTI striekaniu (OBR. 1). Nasadte veko (B) na základňu. (OBR. 2C)

Poznámka: Pred použitím produktu musí byť kryt zatvorený.

5. Pripojte kábel USB: (OBR. 2D)

- k USB napájacímu adaptéru, ktorý už máte doma, potom zapojte napájací adaptér do elektrickej zásuvky

alebo

- do USB vstupu počítača / power banky.

6. Obsluha dvoma tlačidlami:

Tlačidlo napájania/hmylu (N):

- Prvé stlačenie: nepretržitá hmla so striedaním 7 farieb RGB LED.

- Druhé stlačenie (dvojité kliknutie): prerušované vytváranie hmylu (15 sekundové prestávky) so striedaním 7 farieb RGB LED.

- Tretie stlačenie: Vypne zariadenie (vytváranie hmylu a zastavenie osvetlenia súčasne).

Tlačidlo podsvietenia (O):

- Prvé stlačenie: striedanie 7 farieb RGB LED.

- Druhé stlačenie: neustále podsvietenie poslednou žiariacou farbou.

- Tretie stlačenie: imitácia prirodzeného svetla režimu horiacej sviečky.

- Štvrté stlačenie: Vypnutie podsvietenia.

7. Ak v nádrži na vodu (C) nie je voda, difúzer sa automaticky vypne.

8. Produkt nemožno použiť, ak v nádrži (C) nie je voda.

POZNAMKA: Koncentrácia hmylu sa môže mierne líšiť, čo je normálne. Rôzne typy vody, vlhkosť, teplota a rýchlosť vzduchu ovplyvňujú intenzitu postreku.

9. Pred výmenou za iný olej vyčistíte zariadenie podľa pokynov na údržbu.
10. Nikdy nenechávajte vodu v nádrži (C) a odpojte USB kábel (K), keď sa zariadenie nepoužíva.
11. Po dlhšej práci vypnite zariadenie na 60 minút, aby ste nepoškodili ultrazvukový rozprašovač, a potom ho znova zapnite.

### NÁHODNÝ ÚNIK

Ak počas používania zariadenie náhodou prevrátiť, postupujte takto:

1. Vypnite napájanie. Odpojte spotrebič a otvorte veko (B), aby ste vylili všetku zvyšnú vodu z nádržky na vodu (C).
2. Jemne potraсте zariadením, aby sa vypustila vnútorná voda.
3. Sušte zariadenie na bezpečnom mieste po dobu 24 hodín.

### ODVÁPŇOVANIE

Ak sa v difúzéri arómy usadil vodný kameň spôsobený vodou, môžete do vody pridať biely ocot, aby sa vodný kameň rozpustil, nechajte pôsobiť 20 minút a potom opláchnuť vodou. Potom pomocou mäkkej handričky utrite vodu. Nikdy nepoužívajte silné čistiace prostriedky.

### RIEŠENIE PROBLÉMOV

Ak tento produkt nefunguje normálne, pred odoslaním vráteného tovaru predajcovi postupujte podľa týchto krokov na samostatné riešenie problémov:

**PROBLÉM 1:** Produkt sa automaticky vypne do jednej sekundy po zapnutí tlačidla N sprej.

**MOŽNA PRÍČINA:** Nedostatočné množstvo vody.

**RIEŠENIE:** Pridajte vodu do nádržky na vodu alebo vypustíte vodu, ak presiahne úroveň MAX.

**MOŽNA PRÍČINA:** Kábel USB nie je pripojený k zariadeniu.

**RIEŠENIE:** Skontrolujte, či je kábel USB správne pripojený k produktu a k zdroju napájania.

**PROBLÉM 2:** Ziadny sprej alebo abnormálny sprej

**MOŽNA PRÍČINA:** Nedostatočné množstvo vody.

**RIEŠENIE:** Ak jej nie je dostatok, pridajte vodu do nádržky na vodu. Ak je hladina vody vo vnútri nádržky na vodu vyššia ako značka maximálnej hladiny vody, hmla sa bude rozprašovať nepravidelne, abnormálne. Vypustíte vodu tak, aby bola pod úrovňou „MAX“.

**MOŽNA PRÍČINA:** Keramická doska atomizéra (I) je znečistená.

**RIEŠENIE:** Vyčistíte nádržku na vodu (C) a keramickú dosku rozprašovača (I).

**MOŽNA PRÍČINA:** Spodné otvory na prívod vzduchu (G) sú zaprášené.

**RIEŠENIE:** Ak sú otvory na prívod vzduchu (G) zaprášené, objem nasávaného vzduchu sa výrazne zníži a hybnosť vzduchu nebude dostatočná na rozprašenie hmly. Vyčistíte prívod vzduchu.

**PROBLÉM 3:** Unik

**MOŽNA PRÍČINA:** Horný kryt (B) nie je správne zatvorený.

**RIEŠENIE:** Bezpečne zatvorte oba kryty.

**MOŽNA PRÍČINA:** Izbová teplota je príliš nízka alebo vlhkosť príliš vysoká.

**RIEŠENIE:** Ak je teplota alebo vlhkosť pracovného prostredia príliš nízka alebo príliš vysoká, na povrchu zariadenia sa bude hromadiť hmla a kvapky vody. Vypnite zariadenie.

### ČISTENIE A ÚDRŽBA

Po každom použití vyčistíte zariadenie podľa nižšie uvedených krokov, vodu vymeňte aspoň každé 3 dni:

1. Pri čistení odpojte zariadenie od zdroja napájania.
2. Otvorte horný kryt (B), vylejte všetku zvyšnú vodu z nádržky na vodu jemným potrasením zariadenia.
3. V teplej vode rozriedte trochu neutrálneho kuchynského čistiaceho prostriedku a potom spotrebič vyčistíte pomocou dodanej kefky (L).
4. Ak si všimnete nečistoty na vnútornej strane výstupu vzduchu (D), odstráňte horný kryt (B) a vyčistíte ho.
5. Na údržbu nepoužívajte lekárske riedidlo fenyletanol, inak môže dôjsť k poškodeniu produktu.
6. Ak sa nebude dlhší čas používať, vylejte zvyšnú vodu z nádržky na vodu (C) a po vyčistení ju uložte na suchom a chladnom mieste.



### Technické údaje:

Napájanie: USB 5V  $\overline{\text{---}}$  1A (5W)

Kapacita hmly: 18+/-6ml/hod

Objem nádržky na vodu: 100 ml

Ultrazvuková frekvencia: 3,0 Mhz



Starostlivosť o životné prostredie. Kartónový obal odovzdajte do zberných surovín. Polyetylénové vrecká (PE) vyhoďte do kontajnera na plast. Opotrebený spotrebič odovzdajte na príslušný zberný dvor, nebezpečné látky spotrebiča môžu predstavovať riziko pre životné prostredie. Elektrosprebič odstráňte tak, aby nedochádzalo k jeho ďalšiemu použitiu. Ak sa v spotrebiči nachádzajú batérie, vyberte ich a odovzdajte ich na zberné miesto osobitne. Spotrebič nevyhadzujte do kontajnera na komunálny odpad!

### (IT) ITALIANO

## CONDIZIONI GENERALI DI SICUREZZA IMPORTANTI ISTRUZIONI DI SICUREZZA LEGGERE ATTENTAMENTE E CONSERVARE PER RIFERIMENTI FUTURI

1. Prima di utilizzare il dispositivo, leggere il manuale utente e seguire le istruzioni in esso contenute. Il produttore non è responsabile per danni causati dall'uso del dispositivo in modo contrario alla sua destinazione d'uso o da un funzionamento improprio.
2. Il dispositivo è solo per uso domestico. Non utilizzarlo per altri scopi che sono incoerenti con l'uso previsto.
3. Il dispositivo deve essere collegato solo a una porta USB da 5 V.
4. Prestare particolare attenzione quando si utilizza il dispositivo in presenza di bambini. Non consentire ai bambini di giocare con il dispositivo e non consentire l'utilizzo da parte di bambini o persone che non hanno familiarità con il dispositivo.
5. **AVVERTENZA:** questa apparecchiatura può essere utilizzata da bambini di età superiore a 8 anni e da persone con capacità fisiche, sensoriali o mentali limitate o da persone prive di esperienza o conoscenza dell'apparecchiatura, se effettuata sotto la

supervisione di una persona responsabile la loro sicurezza o hanno ricevuto istruzioni sull'uso sicuro del dispositivo e sono consapevoli dei pericoli associati al suo utilizzo. I bambini non devono giocare con l'attrezzatura. La pulizia e la manutenzione da parte dell'utente non devono essere eseguite da bambini, a meno che non abbiano più di 8 anni e siano sorvegliati.

6. Rimuovere sempre la spina dalla presa di corrente dopo l'uso.

7. Non immergere il cavo, la spina o l'intero dispositivo in acqua o altri liquidi. Non esporre il dispositivo agli agenti atmosferici (pioggia, sole, ecc.) né utilizzarlo in condizioni di elevata umidità (bagno, case mobili umide).

8. Controllare periodicamente le condizioni del cavo di alimentazione. Se il cavo di alimentazione è danneggiato, deve essere sostituito da un centro di riparazione specializzato per evitare pericoli.

9. Non utilizzare l'apparecchio con un cavo di alimentazione danneggiato o se è caduto o è stato danneggiato in altro modo o non funziona correttamente. Non riparare il dispositivo da soli, poiché potrebbe causare scosse elettriche. Restituire il dispositivo danneggiato al centro di assistenza appropriato per l'ispezione o la riparazione. Eventuali riparazioni possono essere effettuate solo da punti di assistenza autorizzati. Una riparazione eseguita in modo improprio può comportare gravi pericoli per l'utente.

10. Collocare l'apparecchio su una superficie fresca, stabile e piana, lontano da apparecchi di riscaldamento come fornelli elettrici, fornelli a gas, ecc.

11. Non utilizzare il dispositivo vicino a materiali infiammabili.

12. Non lasciare il dispositivo acceso incustodito.

13. È vietato inserire le dita o qualsiasi altro oggetto nelle aperture dell'involucro del dispositivo.

14. Non coprire l'apertura di scarico.

15. Dopo aver terminato il lavoro, svuotare il dispositivo dall'acqua prima di riparlo.

16. Non spostare il dispositivo quando c'è acqua nel serbatoio interno.

17. Non posizionare oggetti sul dispositivo.

18. Il dispositivo deve essere utilizzato solo con le fragranze consigliate. L'uso di altre sostanze può comportare un rischio tossico o di incendio.

19. Il dispositivo può essere utilizzato solo con una ventilazione efficiente.

#### PRIMA DEL PRIMO UTILIZZO

1. Tenere presente che alti livelli di umidità possono favorire la crescita di organismi biologici nell'ambiente.

2. Non permettere che l'area attorno al dispositivo si inumidisca o si bagni. Se si verifica umidità, abbassare (ridurre) l'emissione di nebbia. Non permettere che materiali assorbenti come tappeti, tende, tovaglie si bagnino.

3. Posizionare questo dispositivo su una superficie piana. Non posizionare questo prodotto su tappeti, tappeti o altri luoghi irregolari.

4. Non posizionare il dispositivo vicino a dispositivi elettrici come TV o apparecchiature audio, ecc. Non lasciarlo spruzzare direttamente su mobili, vestiti o pareti, ecc.

#### PRINCIPIO DI FUNZIONAMENTO

Attraverso l'onda ultrasonica, il diffusore rompe l'acqua e l'olio essenziale in particelle fini, la nebbia fredda risultante diffonde l'aroma fresco.

#### QUALE OLIO SCEGLIERE?

Questo diffusore di aromi richiede l'uso di acqua. Non ci sono restrizioni sul tipo di olio da aggiungere all'acqua, sia l'olio essenziale/olio aromatico/oli complessi/acqua profumata sono adatti all'uso.

#### DESCRIZIONE DEL PRODOTTO: AD7968 Diffusore di aromi ad ultrasuoni

A. Uscita nebbia

E. Gambe

I. Piastra in ceramica dell'atomizzatore

M. Livello acqua MAX

B. Coperchio

F. Base

J. Coperchio antispruzzo

N. Pulsante accensione/nebbia

C. Serbatoio acqua

G. Ingresso aria

K. Cavo USB

O. Pulsante retroilluminazione

D. Uscita aria

H. Porta USB

L. Spazzola per la pulizia

#### UTILIZZO

Posizionare il dispositivo nel luogo di destinazione d'uso e non spostarlo durante l'uso.

1. Posizionare il dispositivo su una superficie piana e rimuovere il coperchio (B). (FIG. 2A)

2. Collegare il cavo USB alla presa USB (H) sulla base (F).

3. Riempire il serbatoio con acqua di rubinetto fino alla linea massima dell'acqua. (FIG. 2B)

Non riempire eccessivamente il serbatoio dell'acqua (C) oltre il livello MAX (M), altrimenti la produzione di nebbia potrebbe essere bassa.

Non usare acqua calda. Non riempire mai l'acqua durante il funzionamento. Versare l'olio essenziale verticalmente nel serbatoio dell'acqua. (FIG. 2B)

La dose consigliata è di 2-3 gocce di olio aromatico per una tanica da 100 ml.

4. Fissare il coperchio ANTI-spruzzi (FIG. 1). Mettere il coperchio (B) sulla base. (FIG. 2C)

Nota: il coperchio deve essere chiuso per utilizzare il prodotto.

5. Collegare il cavo USB: (FIG. 2D)

- all'alimentatore USB che hai già a casa, quindi collega l'alimentatore a una presa di corrente

0  
- all'ingresso USB del computer/power bank.

6. Funzionamento a due pulsanti:

Pulsante di accensione/nebbia (N):

- Prima pressione: nebbia continua con alternanza di 7 colori LED RGB.

- Seconda pressione (doppio lampeggio): generazione di nebbia intermittente (pause di 15 secondi) con alternanza di 7 colori LED RGB.

- Terza pressione: spegne il dispositivo (la generazione di nebbia e l'illuminazione si interrompono contemporaneamente).

Pulsante retroilluminazione (O):

- Prima pressione: 7 colori LED RGB alternati.

- Seconda pressione: retroilluminazione costante con l'ultimo colore luminoso.

- Terza pressione: imitando la luce naturale di una modalità candela accesa.

- Quarta pressione: disattiva la retroilluminazione.

7. Se non c'è acqua nel serbatoio dell'acqua (C), il diffusore si spegnerà automaticamente.

8. Il prodotto non può essere utilizzato se non c'è acqua nel serbatoio (C).

NOTA: la concentrazione di nebbia può variare leggermente, il che è normale. Diversi tipi di acqua, umidità, temperatura e velocità dell'aria influenzano l'intensità dello spruzzo.

9. Prima di sostituire con un altro olio, pulire il dispositivo secondo le istruzioni di manutenzione.

10. Non lasciare mai acqua nel serbatoio (C) e scollegare il cavo USB (K) quando il dispositivo non è in uso.

11. Dopo aver lavorato a lungo, spegnere il dispositivo per 60 minuti per evitare di danneggiare l'atomizzatore ad onde ultrasoniche, quindi riaccenderlo.

## PERDITA ACCIDENTALE

Se accidentalmente capovolgì il dispositivo mentre è in uso, procedi nel seguente modo:

1. Spegner l'alimentazione. Scollegare l'apparecchio e aprire il coperchio (B) per far uscire tutta l'acqua rimanente dal serbatoio dell'acqua (C).

2. Agitare delicatamente il dispositivo per drenare l'acqua interna.

3. Asciugare all'aria il dispositivo in un luogo sicuro per 24 ore.

## DECALCIFICAZIONE

Se nel diffusore di aromi si è depositato del calcare causato dall'acqua, puoi aggiungere aceto bianco all'acqua per sciogliere il calcare, lasciarlo agire per 20 minuti, quindi risciacquare con acqua. Quindi utilizzare un panno morbido per asciugare l'acqua. Non utilizzare mai detersivi aggressivi.

## RISOLUZIONE DEI PROBLEMI

Se questo prodotto non funziona normalmente, segui questi passaggi per la risoluzione automatica dei problemi prima di inviare il reso al venditore:

**PROBLEMA 1:** Il prodotto si spegne automaticamente in un secondo quando si accende il pulsante N spray.

**POSSIBILE CAUSA:** Quantità d'acqua inadeguata.

**SOLUZIONE:** aggiungere acqua al serbatoio dell'acqua o scaricarlo se supera il livello MAX.

**POSSIBILE CAUSA:** il cavo USB non è collegato al dispositivo.

**SOLUZIONE:** assicurarsi che il cavo USB sia collegato correttamente al prodotto e alla fonte di alimentazione.

**PROBLEMA 2:** Nessuno spruzzo o spruzzo anomalo

**POSSIBILE CAUSA:** Quantità d'acqua inadeguata.

**SOLUZIONE:** Aggiungere acqua al serbatoio dell'acqua se non ce n'è abbastanza. Se il livello dell'acqua all'interno del serbatoio dell'acqua è superiore al segno del livello massimo dell'acqua, la nebbia verrà spruzzata in modo irregolare, in modo anomalo.

Scaricare l'acqua in modo che sia al di sotto del livello "MAX".

**POSSIBILE CAUSA:** La piastra ceramica dell'atomizzatore (I) è sporca.

**SOLUZIONE:** pulire il serbatoio dell'acqua (C) e la piastra dell'atomizzatore in ceramica (I).

**POSSIBILE CAUSA:** I fori di ingresso dell'aria inferiori (G) sono impolverati.

**SOLUZIONE:** Se i fori di ingresso dell'aria (G) sono polverosi, il volume dell'aria aspirata sarà notevolmente ridotto e la quantità di moto dell'aria non sarà sufficiente per spruzzare la nebbia. Pulire la presa d'aria.

**PROBLEMA 3:** Perdite

**POSSIBILE CAUSA:** il coperchio superiore (B) non è chiuso correttamente.

**SOLUZIONE:** chiudere saldamente entrambi i coperchi.

**POSSIBILE CAUSA:** La temperatura ambiente è troppo bassa o l'umidità è troppo alta.

**SOLUZIONE:** Se la temperatura o l'umidità dell'ambiente di lavoro è troppo bassa o troppo alta, sulla superficie del dispositivo si accumuleranno nebbia e gocce d'acqua. Spegni il dispositivo.

## PULIZIA E MANUTENZIONE

Si prega di pulire il dispositivo secondo i passaggi seguenti dopo ogni utilizzo, cambiare l'acqua almeno ogni 3 giorni:

1. Durante la pulizia, scollegare il dispositivo dalla fonte di alimentazione.

2. Aprire il coperchio superiore (B), versare tutta l'acqua rimanente dal serbatoio dell'acqua agitando delicatamente il dispositivo.

3. Diluire un po' di detersivo da cucina neutro in acqua tiepida, quindi pulire l'apparecchio con la spazzola in dotazione (L).

4. Se si nota dello sporco all'interno dell'uscita dell'aria (D), rimuovere il coperchio superiore (B) e pulirlo.

5. Si prega di non utilizzare diluente medico feniletanolo per la manutenzione, altrimenti il prodotto potrebbe essere danneggiato.

6. Se non viene utilizzato per un lungo periodo, versare l'acqua rimanente dal serbatoio dell'acqua (C) e conservarlo in un luogo fresco e asciutto dopo la pulizia.



## Dati tecnici:

Alimentazione: USB 5V  1A (5W)

Capacità di nebbia: 18 +/- 6 ml/ora

Volume del serbatoio dell'acqua: 100 ml

Frequenza ultrasonica: 3,0 Mhz



Prendersi cura dell'ambiente

Gli imballi di cartone devono essere smaltiti nel contenitore per la carta. I sacchetti di polietilene (PE) vanno gettati nel contenitore per la plastica. L'apparecchio usato deve essere rottamato presso un centro di raccolta autorizzato, poiché contiene elementi pericolosi che potrebbero costituire una minaccia per l'ambiente. I dispositivi elettrici devono essere resi al fine di evitare il loro riutilizzo. Se il dispositivo contiene una batteria, deve essere rimossa e smaltita separatamente in un punto di raccolta.

Non gettare l'apparecchio nei contenitori dei rifiuti urbani!

## ОПШТИ УСЛОВИ БЕЗБЕДНОСТИ ВАЖНА БЕЗБЕДНОСНА УПУТСТВА ПАЖЉИВО ПРОЧИТАЈТЕ И САЧУВАЈТЕ ЗА БУДУЋЕ РЕФЕРЕНЦЕ

1. Пре употребе уређаја, прочитајте упутство за употребу и следите упутства садржана у њему. Произвођач није одговоран за штету проузроковану употребом уређаја супротно његовој намени или неправилним радом.
2. Уређај је само за кућну употребу. Немојте га користити у друге сврхе које нису у складу са његовом наменом.
3. Уређај треба да буде повезан само на 5В УСБ порт.
4. Будите посебно опрезни када користите уређај када су деца у близини. Не дозволите деци да се играју са уређајем и не дозволите деци или особама које нису упознате са уређајем да га користе.
5. УПОЗОРЕЊЕ: Ову опрему могу користити деца старија од 8 година и особе са ограниченим физичким, чулним или менталним способностима, или особе без искуства или знања о опреми, уколико се она обавља под надзором лица одговорног за њихову безбедност или су им дата упутства о безбедној употреби уређаја и свесни су опасности повезаних са његовом употребом. Деца не би требало да се играју са опремом. Чишћење и корисничко одржавање не би требало да обављају деца, осим ако су старија од 8 година и под надзором.
6. Увек извудите утикач из утичнице након употребе.
7. Не урањајте кабл, утикач или цео уређај у воду или било коју другу течност. Не излажите уређај временским условима (киша, сунце, итд.) нити га користите у условима високе влажности (купатила, влажне мобилне кућице).
8. Периодично проверавајте стање кабла за напајање. Ако је кабл за напајање оштећен, треба га заменити у специјализованом сервису како би се избегла опасност.
9. Немојте користити уређај са оштећеним каблом за напајање или ако је пао или оштећен на било који други начин или не ради исправно. Немојте сами поправљати уређај, јер може изазвати струјни удар. Вратите оштећени уређај у одговарајући сервисни центар на преглед или поправку. Било какве поправке смеју да врше само овлашћени сервиси. Неправилно обављена поправка може довести до озбиљне опасности за корисника.
10. Поставите уређај на хладну, стабилну, равну површину, даље од уређаја за грејање као што су електрични шпорет, гасни горионик итд.
11. Не користите уређај у близини запаљивих материјала.
12. Не остављајте уређај укључен без надзора.
13. Забрањено је убацивање прстију или других предмета у отворе на кућишту уређаја.
14. Не прекривајте отвор за пражњење.
15. По завршетку рада испразните уређај од воде пре него што га одложите.
16. Не померајте уређај када има воде у унутрашњем резервоару.
17. Не стављајте никакве предмете на уређај.
18. Уређај треба користити само са препорученим мирисима. Употреба других супстанци може довести до токсичности или опасности од пожара.
19. Уређај се сме користити само уз ефикасну вентилацију.

### ПРЕ ПРВЕ УПОТРЕБЕ

1. Имајте на уму да високи нивои влажности могу подстаћи раст биолошких организама у околини.
2. Не дозволите да област око уређаја постане влажна или мокра. Ако дође до влаге, смањите (смањите) излаз магле. Не дозволите да се упијајући материјали као што су теписи, завесе, столњаци покривају.
3. Поставите овај уређај на равну површину. Не стављајте овај производ на тепих, простиру или друго неравно место.
4. Не постављајте уређај близу електричних уређаја као што су ТВ или звучна опрема итд. Не дозволите да прска директно на намештај, одећу или зидове итд.

### ПРИНЦИП РАДА

Кроз ултразвучни талас, дифузор разбија воду и етерично уље у fine честице, а настала хладна магла шири свежу арому.

### КОЈЕ УЉЕ ОДАБРАТИ?

Овај арома дифузор захтева употребу воде. Нема ограничења која врста уља додати у воду, за употребу су погодна и

етерично уље/арома уље/комплексна уља/мирисна вода.

ОПИС ПРОИЗВОДА: AD 7968 Ултразвучни арома дифузор

A. Излаз магле

B. Поклопац

C. Резервоар за воду

D. Излаз ваздуха

E. Ноге

F. База

G. Улаз за ваздух

H. УСБ / USB порт

I. Керамичка плоча распршивача

J. Поклопац против прскања

K. УСБ / USB кабл

L. Четка за чишћење

M. МАХ ниво воде

N. Дугме за напајање/маглу

O. Дугме за позадинско осветљење

## КОРИШЋЕЊЕ

Поставите уређај на место предвиђене за употребу и не померајте га током употребе.

1. Поставите уређај на равну површину и уклоните поклопац (B). (СЛИКА 2A)

2. Повежите УСБ кабл са УСБ утичнимом (X) на бази (Ф).

3. Напуните резервоар водом из slavине до максималне линије за воду. (СЛИКА 2B)

Немојте препунити резервоар за воду (Ц) изнад МАКС нивоа (M), иначе производња магле може бити ниска.

Немојте користити топлу воду. Никада немојте допуњавати воду током рада. Сипајте етерично уље вертикално у резервоар за воду. (СЛИКА 2B)

Препоручена доза је 2-3 капи ароматичног уља за резервоар од 100 мл.

4. Причврстите поклопац ПРОТИВ прскања (Слика 1). Ставите поклопац (B) на базу. (Слика 2C)

Напомена: Поклопац мора бити затворен да бисте користили производ.

5. Повежите УСБ кабл: (Сл. 2D)

- на УСБ адаптер за напајање који већ имате код куће, а затим укључите адаптер за струју у утичницу или

- на УСБ улаз рачунара/повер банке.

6. Рад са два дугмета:

Дугме за напајање/маглу (H):

- Први притисак: континуирана магла са наизменичним 7 RGB LED боја.

- Други притисак (двоструки блиц): повремено стварање магле (паузе од 15 секунди) са наизменичним 7 RGB LED боја.

- Трећи притисак: Искључује уређај (генерисање магле и осветљење се истовремено заустављају).

Дугме за позадинско осветљење (O):

- Први притисак: 7 RGB LED боја наизменично.

- Други притисак: стално позадинско осветљење последње светлеће боје.

- Трећи притисак: имитација природног светла запаљене свеће.

- Четврти притисак: Искључите позадинско осветљење.

7. Ако нема воде у резервоару за воду (C), дифузор ће се аутоматски искључити.

8. Производ се не може користити ако нема воде у резервоару (C).

НАПОМЕНА: Концентрација магле може мало да варира, што је нормално. Различите врсте воде, влажност, температура и брзина ваздуха утичу на интензитет прскања.

9. Пре замене са другим уљем, очистите уређај у складу са упутствима за одржавање.

10. Никада не остављајте воду у резервоару (C) и искључите УСБ кабл (K) када се уређај не користи.

11. Након дужег рада, искључите уређај на 60 минута да не бисте оштетили распршивач ултразвучног таласа, а затим га поново укључите.

## АЦИДЕНТАЛ ЛЕАК

Ако случајно преврнете уређај док је у употреби, следите ове кораке:

1. Искључите напајање. Искључите уређај и отворите поклопац (B) да бисте излили сву преосталу воду из резервоара за воду (C).

2. Лагано протресите уређај да испразните унутрашњу воду.

3. Осушите уређај на безбедном месту 24 сата.

## ДЕСЦАЛИНГ

Ако се у аромадифузеру због воде налази каменац, у воду можете додати бело сирће да раствори каменац, оставити да одстоји 20 минута, а затим испрати водом. Затим користите меку крпу да обришете воду. Никада не користите јака средства за чишћење.

## РЕШАВАЊЕ ПРОБЛЕМА

Ако овај производ не ради нормално, следите ове кораке за самостално решавање проблема пре него што пошаљете повраћај продавцу:

ПРОБЛЕМ 1: Производ се аутоматски искључује за једну секунду када се укључи H дугме за распршивање.

МОГУЋИ УЗРОК: Неадекватна количина воде.

РЕШЕЊЕ: Додајте воду у резервоар за воду или испустите воду ако премашује МАКС ниво.

МОГУЋИ УЗРОК: УСБ кабл није повезан са уређајем.

РЕШЕЊЕ: Проверите да ли је УСБ кабл правилно повезан са производом и извором напајања.

ПРОБЛЕМ 2: Нема прскања или ненормално прскање

МОГУЋИ УЗРОК: Неадекватна количина воде.

РЕШЕЊЕ: Додајте воду у резервоар за воду ако је нема довољно. Ако је ниво воде у резервоару за воду виши од ознаке максималног нивоа воде, магла ће се распршивати неправилно, ненормално. Испустите воду тако да буде испод нивоа "МАКС".

МОГУЋИ УЗРОК: Керамичка плоча распршивача (N) је прљава.

РЕШЕЊЕ: Очистите резервоар за воду (Ц) и керамичку плочу распршивача (I).

МОГУЋИ УЗРОК: Доњи отвори за улаз ваздуха (G) су прашњави.

РЕШЕЊЕ: Ако су отвори за улаз ваздуха (G) прашњави, запремина увученог ваздуха ће се значајно смањити и импулс ваздуха неће бити довољан да распрши маглу. Очистите довод ваздуха.

ПРОБЛЕМ 3: Цурење

МОГУЋИ УЗРОК: Горњи поклопац (B) није добро затворен.

РЕШЕЊЕ: Добро затворите оба поклопаца.

МОГУЋИ УЗРОК: Собна температура је прениска или је влажност превисока.

РЕШЕЊЕ: Ако је температура или влажност радног окружења прениска или превисока, на површини уређаја ће се акумулирати капљице магле и воде. Искључите уређај.

## ЧИШЋЕЊЕ И ОДРЖАВАЊЕ

Очистите уређај према доле наведеним корацима након сваке употребе, мењајте воду најмање свака 3 дана:

1. Приликом чишћења искључите уређај из извора напајања.



2. Отворите горњи поклопац (Б), излијте сву преосталу воду из резервоара за воду лаганим протресањем уређаја.
3. Разблажите мало неутралног кухињског детерџента у топлој води, а затим очистите уређај приложеном четком (Л).
4. Ако приметите прљавштину на унутрашњој страни излазног отвора за ваздух (Д), уклоните горњи поклопац (Б) и очистите га.
5. Не користите медицински разблаживач фенилетанол за одржавање, иначе се производ може оштетити.
6. Ако се не користи дужи време, излијте преосталу воду из резервоара за воду (Ц), а након чишћења је чувајте на сувом и хладном месту.

Технички подаци:

Напајање: УСБ 5В  1А (5В)

Капацитет магле: 18+/6мл/сат

Запремина резервоара за воду: 100 мл

Ултразвучна фреквенција: 3.0МХз



За заштиту животне средине: молимо вас да одвојите картонске кутије и пластичне кесе и одложите их у одговарајуће канте за смеће. Коришћени уређај треба да буде испоручен на наменске сакуљане тачке због оштрих компоненти, што може утицати на животну средину. Немојте одлагати овај уређај у заједничку корпу за отпатке.

(DK) DANSKI

## GENERELLE SIKKERHEDSVILKÅR VIGTIGE SIKKERHEDSINSTRUKTIONER LÆS OMHYGGELIGT OG OPBEVAR TIL FREMtidig REFERENCE

1. Før du bruger enheden, skal du læse brugervejledningen og følge instruktionerne deri. Producenten er ikke ansvarlig for skader forårsaget af brug af enheden i strid med dens tilsigtede brug eller forkert betjening.
2. Enheden er kun til hjemmebrug. Brug det ikke til andre formål, der ikke er i overensstemmelse med dets tilsigtede brug.
3. Enheden bør kun tilsluttes en 5V USB-port.
4. Vær særlig forsigtig, når du bruger enheden, når der er børn i nærheden. Lad ikke børn lege med enheden, og tillad ikke børn eller personer, der ikke er bekendt med enheden, at bruge den.
5. ADVARSEL: Dette udstyr kan bruges af børn over 8 år og personer med begrænsede fysiske, sensoriske eller mentale evner, eller personer uden erfaring eller kendskab til udstyret, hvis det udføres under opsyn af en person med ansvar for deres sikkerhed, eller de har fået instruktioner om sikker brug af enheden og er klar over de farer, der er forbundet med dens brug. Børn bør ikke lege med udstyret. Rengøring og brugervedligeholdelse bør ikke udføres af børn, medmindre de er over 8 år og er under opsyn.
6. Tag altid stikket ud af stikkontakten efter brug.
7. Nedsæk ikke ledningen, stikket eller hele enheden i vand eller anden væske. Udsæt ikke enheden for vejrforhold (regn, sol osv.) og brug den ikke under høj luftfugtighed (badeværelser, fugtige mobilhomes).
8. Tjek jævnligt tilstanden af netledningen. Hvis netledningen er beskadiget, skal den udskiftes af et specialistværksted for at undgå fare.
9. Brug ikke apparatet med en beskadiget strømledning, eller hvis det er blevet tabt eller beskadiget på anden måde eller ikke fungerer korrekt. Reparer ikke enheden selv, da det kan forårsage elektrisk stød. Returner den beskadigede enhed til det relevante servicecenter til inspektion eller reparation. Eventuelle reparationer må kun udføres af autoriserede servicesteder. Forkert udført reparation kan medføre alvorlig fare for brugeren.
10. Placer apparatet på en kølig, stabil, plan overflade, væk fra varmeapparater såsom et komfur, gasblus osv.
11. Brug ikke enheden i nærheden af brændbare materialer.
12. Lad ikke enheden være tændt uden opsyn.
13. Det er forbudt at stikke fingre eller andre genstande ind i åbninger i enhedens kabinet.
14. Dæk ikke udløbsåbningen.
15. Tøm apparatet for vand efter endt arbejde, før det opbevares.
16. Flyt ikke enheden, når der er vand i den interne tank.
17. Anbring ikke genstande på enheden.
18. Enheden bør kun bruges med anbefalede dufte. Brug af andre stoffer kan resultere i en



## giftig eller brandfare.

### 19. Apparatet må kun bruges med effektiv ventilation.

#### FØR FØRSTE BRUG

1. Husk på, at høje luftfugtighedsniveauer kan fremme væksten af biologiske organismer i miljøet.
2. Lad ikke området omkring enheden blive fugtigt eller vådt. Hvis der opstår fugt, sænk (reducer) tågeoutputtet. Lad ikke absorberende materialer som tæpper, gardiner, duge blive våde.
3. Placer denne enhed på en plan overflade. Placer ikke dette produkt på et tæppe, et tæppe eller et andet ujævnt sted.
4. Anbring ikke enheden i nærheden af elektriske enheder såsom tv eller lydudstyr osv. Lad den ikke sprøjte direkte på møbler, tøj eller vægge osv.

#### PRINCIP FOR DRIFT

Gennem ultralydsbølgen bryder diffusoren vandet og den æteriske olie til fine partikler, den resulterende kolde tåge spreder den friske aroma.

#### HVILKEN OLIE SKAL DU VÆLGE?

Denne aromadiffusor kræver brug af vand. Der er ingen begrænsning på hvilken slags olie der skal tilsættes vandet, både æterisk olie/aromaolie/komplekse olier/duftvand er velegnede til brug.

#### PRODUKTBESKRIVELSE: AD7968 Ultrasonic Aroma Diffuser

A. Tågeudløb	B. Låg	C. Vandtank	D. Luftudtag
E. Ben	F. Base	G. Luftindtag	H. USB-port
I. Forstøver keramisk plade	J. Anti-stænk dæksel	K. USB-kabel	L. Rengøringsbørste
M. MAX vandstand	N. Power/Tåge knap	O. Baggrundsbelysningsknap	

#### BRUG

Anbring enheden på det sted, hvor den skal bruges, og flyt den ikke under brug.

1. Placer enheden på en flad overflade og fjern låget (B). (FIG. 2A)
  2. Tilslut USB-kablet til USB-stikket (H) på basen (F).
  3. Fyld tanken med postevand til den maksimale vandlinje. (FIG. 2B)
- Overfyld ikke vandtanken (C) over MAX-niveauet (M.), ellers kan tågeproduktionen være lav.  
Brug ikke varmt vand. Påfyld aldrig vand under drift. Hæld den æteriske olie lodret i vandtanken. (FIG. 2B)  
Den anbefalede dosis er 2-3 dråber aromatisk olie til en 100 ml tank.  
4. Sæt ANTI-stænk dækslet på (FIG. 1). Sæt låget (B) på bunden. (FIG. 2C)  
Bemærk: Låget skal være lukket for at bruge produktet.  
5. Tilslut USB-kablet: (FIG. 2D)

- til den USB-strømadapter, du allerede har derhjemme, og sæt derefter strømadapteren i en stikkontakt eller

- til USB-indgangen på computeren / powerbanken.

6. Betjening med to knapper:

Tænd/sluk-knap (N):

- Første tryk: kontinuerlig tåge med skiftende 7 RGB LED-farver.
- Andet tryk (dobbel blink): intermitterende tågedannelse (15 sekunders pauser) med skiftende 7 RGB LED-farver.
- Tredje tryk: Slukker enheden (tågedannelse og belysning stopper samtidigt).

Baggrundsbelysningsknap (O):

- Første tryk: 7 RGB LED-farver skiftevis.
- Andet tryk: konstant baggrundsbelysning med den sidste glødende farve.
- Tredje tryk: efterligning af det naturlige lys fra en brændende stearinlystilstand.
- Fjerde tryk: Sluk baggrundsbelysningen.

7. Hvis der ikke er vand i vandtanken (C), slukkes diffusoren automatisk.

8. Produktet kan ikke bruges, hvis der ikke er vand i tanken (C).

**BEMÆRK:** Tågekonzentrationen kan variere lidt, hvilket er normalt. Forskellige typer vand, luftfugtighed, temperatur og luftfugtighed påvirker sprøjteintensiteten.

9. Før du udskifter med en anden olie, skal du rengøre enheden i henhold til vedligeholdelsesinstruktionerne.

10. Efterlad aldrig vand i tanken (C), og frakobl USB-kablet (K), når enheden ikke er i brug.

11. Efter at have arbejdet i lang tid, sluk enheden i 60 minutter for at undgå at beskadige ultralydsbølgeforstøveren, og tænd den derefter igen.

#### UHELDIG LÆK

Hvis du ved et uheld vælter din enhed, mens den er i brug, skal du følge disse trin:

1. Sluk for strømmen. Tag stikket ud af stikkontakten, og åbn låget (B) for at hælde alt det resterende vand ud af vandbeholderen (C).
2. Ryst forsigtigt enheden for at dræne det interne vand.
3. Lufttør enheden på et sikkert sted i 24 timer.

#### AFKALKNING

Hvis der er kalk aflejret i aromadiffusoren forårsaget af vand, kan du tilsætte hvid eddike til vandet for at opløse kalken, lade det stå i 20 minutter og derefter skylle med vand. Brug derefter en blød klud til at tørre vandet af. Brug aldrig stærke rengøringsmidler.

#### FEJLFINDING

Hvis dette produkt ikke fungerer normalt, skal du følge disse trin for selv-fejlfinding, før du sender returneringen til sælgeren:

**PROBLEM 1:** Produktet slukker automatisk på et sekund, når N-sprayknappen er tændt.

**MULIG ARSAG:** Utilstrækkelig mængde vand.

**LØSNING:** Tilsæt vand til vandtanken eller dræn, hvis det overstiger MAX-niveauet.

**MULIG ARSAG:** USB-kablet er ikke sluttet til enheden.

**LØSNING:** Sørg for, at USB-kablet er tilsluttet korrekt til produktet og strømkilden.

**PROBLEM 2:** Ingen spray eller unormal spray

**MULIG ARSAG:** Utilstrækkelig mængde vand.

**LØSNING:** Tilsæt vand til vandtanken, hvis der ikke er nok. Hvis vandstanden inde i vandtanken er højere end mærket for maksimal vandstand, vil tågen blive sprøjet uregelmæssigt, unormalt. Tøm vandet, så det er under "MAX"-niveauet.

**MULIG ARSAG:** Den keramiske forstøverplade (I) er snavset.

**LØSNING:** Rengør venligst vandbeholderen (C) og den keramiske forstøverplade (I).

MULIG ÅRSAG: Nedre luftindtagshuller (G) er støvede.

LØSNING: Hvis luftindtagshullerne (G) er støvede, vil mængden af suget luft blive reduceret betydeligt, og luftmomentet vil ikke være nok til at sprøjte tågen. Rengør luftindtaget.

PROBLEM 3: Lækage

MULIG ÅRSAG: Topdæksel (B) er ikke lukket korrekt.

LØSNING: Luk begge dæksler forsvarligt.

MULIG ÅRSAG: Rømtemperaturen er for lav, eller luftfugtigheden er for høj.

LØSNING: Hvis temperaturen eller fugtigheden i arbejdsmiljøet er for lav eller for høj, vil tåge og vanddråber samle sig på enhedens overflade. Sluk enheden.



#### RENGØRING OG VEDLIGEHOLDELSE

Rengør venligst enheden i henhold til nedenstående trin efter hver brug, skift vandet mindst hver 3. dag:

1. Ved rengøring skal du afbryde enheden fra strømkilden.
2. Åbn topdækslet (B), hæld alt det resterende vand ud fra vandtanken ved forsigtigt at ryste enheden.
3. Fortynd lidt neutralt køkkenvaskemiddel i varmt vand, og rengør derefter apparatet med den medfølgende børste (L).
4. Hvis du bemærker snavs på indersiden af luftudtaget (D), skal du fjerne topdækslet (B) og rengøre det.
5. Brug ikke medicinsk fortyndingsmiddel phenylethanol til vedligeholdelse, da produktet ellers kan blive beskadiget.
6. Hvis det ikke bruges i længere tid, hæld det resterende vand ud fra vandtanken (C), og opbevar det på et tørt og køligt sted efter rengøring.

Teknisk data:

Strømforsyning: USB 5V  1A (5W)

Tågekapaцитet: 18+/-6ml/time

Vandbeholdervolumen: 100ml

Ultralydsfrekvens: 3,0MHz



Af hensyn til miljøet. Venligst overfør papemballage til affaldspapir. Hæld polyethylenposer (PE) i plastbeholderen. Slidt enhed skal returneres til det relevante punkt opbevaring, fordi det er farligt i enheden ingredienser kan udgøre en trussel for miljøet. Den elektriske enhed skal overleveres for at begrænse dets genanvendelse og brug. Hvis i enheden der er batterier, fjern dem og vende tilbage til punktet opbevares separat.

(UA) УКРАЇНСЬКА

### ЗАГАЛЬНІ УМОВИ БЕЗПЕКИ

### ВАЖЛИВІ ІНСТРУКЦІЇ З БЕЗПЕКИ УВАЖНО ПРОЧИТАЙТЕ І ЗБЕРІГАЙТЕ ДЛЯ ДОВІДКУ В МАЙБУТНЬОМУ

1. Перед використанням пристрою прочитайте посібник користувача та дотримуйтеся вказівок, що містяться в ньому. Виробник не несе відповідальності за шкоду, спричинену використанням пристрою не за призначенням або неналежною експлуатацією.
2. Пристрій лише для домашнього використання. Не використовуйте його для інших цілей, які не відповідають його призначенню.
3. Пристрій слід підключати лише до USB-порту 5 В.
4. Будьте особливо обережні, користуючись пристроєм, коли поруч є діти. Не дозволяйте дітям гратися з пристроєм і не дозволяйте дітям або людям, які не знайомі з пристроєм, користуватися ним.
5. ПОПЕРЕДЖЕННЯ: Це обладнання можуть використовувати діти віком від 8 років та особи з обмеженими фізичними, сенсорними чи розумовими здібностями, а також особи без досвіду чи знань про обладнання, якщо воно виконується під наглядом особи, відповідальної за їхньої безпеки або вони отримали інструкції щодо безпечного використання пристрою та усвідомлюють небезпеки, пов'язані з його використанням. Діти не повинні гратися з обладнанням. Чищення та технічне обслуговування не повинні виконувати діти, якщо вони не старші 8 років і перебувають під наглядом.
6. Після використання завжди виймайте вилку з розетки.
7. Не занурюйте шнур, вилку або весь пристрій у воду чи будь-яку іншу рідину. Не піддавайте пристрій впливу погодних умов (дощ, сонце тощо) і не використовуйте його в умовах високої вологості (ванна кімната, вологий мобільний будинок).

8. Періодично перевіряйте стан шнура живлення. Якщо шнур живлення пошкоджено, його слід замінити в спеціалізованому сервісному центрі, щоб уникнути небезпеки.
9. Не використовуйте прилад із пошкодженим шнуром живлення, якщо він упав чи пошкоджений будь-яким іншим чином або не працює належним чином. Не ремонтуйте пристрій самостійно, оскільки це може призвести до ураження електричним струмом. Поверніть пошкоджений пристрій до відповідного сервісного центру для перевірки або ремонту. Будь-який ремонт дозволяється виконувати лише авторизованим сервісним центром. Неналежний ремонт може призвести до серйозної небезпеки для користувача.
10. Розмістіть прилад на прохолодній, стійкій, рівній поверхні, подалі від нагрівальних приладів, таких як електрична плита, газовий пальник тощо.
11. Не використовуйте пристрій поблизу легкозаймистих матеріалів.
12. Не залишайте прилад увімкненим без нагляду.
13. Забороняється вставляти пальці або будь-які інші предмети в отвори в корпусі пристрою.
14. Не закривайте випускний отвір.
15. Після закінчення роботи злийте з пристрою воду, перш ніж прибрати його на зберігання.
16. Не рухайте пристрій, якщо у внутрішньому резервуарі є вода.
17. Не кладіть на пристрій жодних предметів.
18. Пристрій слід використовувати лише з рекомендованими ароматизаторами. Використання інших речовин може призвести до отруєння або пожежі.
19. Пристрій можна використовувати лише з ефективною вентиляцією.

#### ПЕРЕД ПЕРШИМ ВИКОРИСТАННЯМ

1. Майте на увазі, що висока вологість може сприяти росту біологічних організмів у навколишньому середовищі.
2. Не допускайте, щоб область навколо пристрою ставала вологою або мокрою. У разі появи вологи зменшіть (зменшіть) вихід туману. Не допускайте намокання абсорбуючих матеріалів, таких як килими, штори, скатертини.
3. Розмістіть цей пристрій на рівній поверхні. Не ставте цей виріб на килим, килим або інше нерівне місце.
4. Не розміщуйте пристрій поблизу електричних пристроїв, таких як телевізор або звукове обладнання тощо. Не дозволяйте йому бризкати безпосередньо на меблі, одяг, стіни тощо.

#### ПРИНЦИП ДІЇ

За допомогою ультразвукової хвилі дифузор розбиває воду та ефірну олію на дрібні частинки, утворюється холодний туман, який поширює свіжий аромат.

#### ЯКУ ОЛІЮ ВИБРАТИ?

Цей аромадифузор вимагає використання води. Немає обмежень щодо того, яку олію додавати у воду, для використання підходять як ефірна олія/ароматична олія/комплексні олії/ароматична вода.

#### ОПИС ПРОДУКТУ: Ультразвуковий ароматичний дифузор AD 7968

A. Вихідний отвір	B. Кришка	C. Резервуар для води	D. Вихід повітря
E. Ніжки	F. Основа	G. Вхід повітря	H. Порт USB
I. Керамічна пластина розпилювача	J. Кришка для захисту від бризок	K. Кабель USB	
L. Щітка для чищення	M. MAX. Рівень води	N. Кнопка Power/Mist	O. Кнопка підсвічування

#### ВИКОРИСТАННЯ

Розмістіть пристрій у місці використання за призначенням і не пересувайте його під час використання.

1. Поставте пристрій на рівну поверхню та зніміть кришку (B). (МАЛ.2А)
2. Під'єднайте кабель USB до гнізда USB (H) на базі (F).
3. Наповніть резервуар водопровідною водою до максимальної лінії. (МАЛ. 2B)  
Не переповнюйте резервуар для води (C) вище рівня MAX (M.), інакше утворення туману може бути низьким.  
Не використовуйте гарячу воду. Ніколи не доливайте воду під час роботи. Налийте ефірну олію вертикально в резервуар для води. (МАЛ. 2B)

Рекомендована доза - 2-3 краплі ароматичного масла на смінь 100 мл.

4. Прикріпіть кришку для захисту від бризок (МАЛ. 1). Поставте кришку (B) на основу. (МАЛ. 2C)

Примітка: кришка повинна бути закрита, щоб використовувати виріб.

5. Під'єднайте кабель USB: (МАЛ. 2D)

- до USB-адаптера живлення, який у вас є вдома, а потім підключіть адаптер живлення до розетки або

- на USB вхід комп'ютера / power bank.

6. Робота з двома кнопками:

Кнопка живлення/туману (N):

- Перше натискання: безперервний туман із чергуванням 7 світлодіодних кольорів RGB.

- Друге натискання (подвійний спалах): періодичне утворення туману (15-секундні паузи) з чергуванням 7 кольорів RGB LED.

- Третє натискання: вимикає пристрій (утворення туману та освітлення припиняються одночасно).

Кнопка підсвічування (O):

- Перше натискання: чергування кольорів 7 світлодіодів RGB.

- Друге натискання: постійне підсвічування останнім світяться кольором.

- Третє натискання: режим імітації природного світла палаючої свічки.

- Четверте натискання: Вимкнення підсвічування.

7. Якщо в резервуарі для води (C) немає води, дифузор автоматично вимкнеться.

8. Продукт не можна використовувати, якщо в резервуарі немає води (C).

**ПРИМІТКА.** Концентрація туману може дещо відрізнятися, що є нормальним явищем. Різні типи води, вологість, температура та швидкість повітря впливають на інтенсивність розпилення.

9. Перед заміною на інше масло очистіть пристрій відповідно до інструкцій з обслуговування.

10. Ніколи не залишайте воду в резервуарі (C) і від'єднайте кабель USB (K), коли пристрій не використовується.

11. Після тривалої роботи вимкніть пристрій на 60 хвилин, щоб не пошкодити розпилювач ультразвуковою хвилі, а потім увімкніть його знову.

## ВИПАДКОВИЙ ВИТІК

Якщо ви випадково перекинули пристрій під час використання, виконайте такі дії:

1. Вимкніть живлення. Від'єднайте прилад від мережі та відкрийте кришку (B), щоб вилити всю воду, що залишилася з резервуара для води (C).

2. Обережно струсіть пристрій, щоб злити внутрішню воду.

3. Висушіть пристрій на повітрі в безпечному місці протягом 24 годин.

## УДАЛЕННЯ НАКИПУ

Якщо в ароматодифузори утворився наліт, викликаний водою, ви можете додати у воду білий оцет, щоб розчинити накіп, залишити на 20 хвилин, потім змити водою. Потім використовуйте м'яку тканину, щоб витерти воду. Ніколи не використовуйте сильні засоби для чищення.

## ВИРІШЕННЯ ПРОБЛЕМ

Якщо цей продукт не працює належним чином, виконайте наведені нижче дії для самостійного усунення несправностей, перш ніж відправити повернення продавцю:

**ПРОБЛЕМА 1:** продукт автоматично вимикається через одну секунду, коли натискається кнопка розпилення N.

**МОЖЛИВА ПРИЧИНА:** Недостатня кількість води.

**РІШЕННЯ:** Додайте воду в резервуар для води або злийте воду, якщо вона перевищує рівень MAX.

**МОЖЛИВА ПРИЧИНА:** кабель USB не під'єднано до пристрою.

**РІШЕННЯ:** переконайтеся, що кабель USB під'єднано до виробу та джерела живлення належним чином.

**ПРОБЛЕМА 2:** Немає спрею або ненормальний спрей

**МОЖЛИВА ПРИЧИНА:** Недостатня кількість води.

**РІШЕННЯ:** Будь ласка, додайте воду в резервуар для води, якщо її недостатньо. Якщо рівень води в резервуарі для води вищий за позначку максимального рівня води, туман розпорозуватиметься нерівномірно, ненормально. Злийте воду так, щоб вона була нижче рівня «MAX».

**МОЖЛИВА ПРИЧИНА:** Керамічна пластина розпилювача (I) забруднена.

**РІШЕННЯ:** очистіть резервуар для води (C) і керамічну пластину розпилювача (I).

**МОЖЛИВА ПРИЧИНА:** Нижні впускні отвори (G) запилені.

**РІШЕННЯ:** Якщо отвори для впуску повітря (G) запилені, об'єм повітря, що всмоктується, значно зменшиться, а імпульсу повітря буде недостатньо для розпилення туману. Очистіть повітрязбірник.

### ПРОБЛЕМА 3: Вітік

МОЖЛИВА ПРИЧИНА: Верхня кришка (B) не закрита належним чином.

РІШЕННЯ: надійно закрийте обидві кришки.

МОЖЛИВА ПРИЧИНА: Температура в приміщенні занадто низька або вологість занадто висока.

РІШЕННЯ: Якщо температура або вологість робочого середовища занадто низька або занадто висока,

туман і краплі води будуть накопичуватися на поверхні пристрою. Вимкніть пристрій.



### ЧИЩЕННЯ ТА ОБСЛУГОВУВАННЯ

Будь ласка, очищуйте пристрій згідно з наведеними нижче кроками після кожного використання, мінійте воду принаймні кожні 3 дні:

1. Під час очищення від'єднайте пристрій від джерела живлення.
2. Відкрийте верхню кришку (B), вилийте всю воду, що залишилася, з резервуара для води, обережно струшуючи пристрій.
3. Розведіть трохи нейтрального кухонного мийного засобу в теплій воді, потім почистіть прилад щіткою (L), що входить у комплект.
4. Якщо ви помітили забруднення всередині отвору для випуску повітря (D), зніміть верхню кришку (B) і очистіть її.
5. Будь ласка, не використовуйте медичний розчинник фенілетанол для обслуговування, інакше продукт може бути пошкоджений.
6. Якщо він не використовується протягом тривалого часу, вилийте залишки води з резервуара для води (C) і зберігайте його в сухому та прохолодному місці після очищення.

Технічні дані:

Блок живлення: USB 5V  1A (5W)

Потужність туману: 18+/-6 мл/год

Об'єм резервуара для води: 100 мл

Частота ультразвуку: 3.0 МГц



У інтересах навколишнього середовища.

Будь ласка, віддайте картонну упаковку в місце збору мукулатури. Поліетиленові мішки (PE) викинути в смітник для пластику. Відпрацьований пристрій повинен бути відправлений у відповідну точку зберігання, тому що в пристрої є небезпечні інгредієнти, які можуть становити загрозу навколишньому середовищу. Електричний пристрій потрібно повернути так, щоб обмежити його повторне використання. Якщо у пристрої є батарейки, то потрібно їх витягнути і віддати до відповідного пункту.

### عربي (AR)

#### شروط السلامة العامة

اقرأ تعليمات السلامة المهمة بعناية واحتفظ بها للرجوع إليها في المستقبل

١. قبل استخدام الجهاز ، اقرأ دليل المستخدم واتبع التعليمات الواردة فيه. المُصنَّع غير مسؤول عن التلف الناتج عن استخدام الجهاز خلافًا للاستخدام المقصود أو التشغيل غير السليم.
٢. الجهاز للاستخدام المنزلي فقط. لا تستخدمه لأغراض أخرى لا تتوافق مع الاستخدام المقصود.
٣. يجب توصيل الجهاز بمنفذ USB جهد ٥ فولت فقط.
٤. كن حذرًا بشكل خاص عند استخدام الجهاز عندما يكون الأطفال في الجوار. لا تسمح للأطفال باللعب بالجهاز ولا تسمح للأطفال أو الأشخاص الذين ليسوا على دراية بالجهاز باستخدامه.
٥. تحذير: يمكن استخدام هذه المعدات من قبل الأطفال الذين تزيد أعمارهم عن ٨ سنوات والأشخاص ذوي القدرات البدنية أو الحسية أو العقلية المحدودة ، أو الأشخاص الذين ليس لديهم خبرة أو معرفة بالمعدات ، إذا تم تنفيذها تحت إشراف شخص مسؤول عن سلامتهم أو تم إعطاؤهم تعليمات حول الاستخدام الآمن للجهاز وهم على دراية بالمخاطر المرتبطة باستخدامه. يجب ألا يلعب الأطفال بالمعدات. لا ينبغي أن يقوم الأطفال بالتنظيف وصيانة المستخدم ، إلا إذا كانوا فوق سن ٨ سنوات وتحت إشرافهم.
٦. قم دائمًا بإزالة القابس من مأخذ التيار الكهربائي بعد الاستخدام.
٧. لا تغمر السلك أو القابس أو الجهاز بأكمله في الماء أو أي سائل آخر. لا تعرض الجهاز لظروف الطقس (المطر ، الشمس ، إلخ) أو تستخدمه في ظروف الرطوبة العالية (الحمامات ، المنازل المتحركة) الرطبة.
٨. أفضص حالة سلك الطاقة بشكل دوري. في حالة تلف سلك الطاقة ، يجب استبداله بمرفق إصلاح متخصص لتجنب الخطر.

٩. لا تستخدم الجهاز بسلك طاقة تالف أو إذا سقط أو تعرض لأي طريقة أخرى أو لا يعمل بشكل صحيح. لا تقم بإصلاح الجهاز بنفسك ، فقد يتسبب ذلك في حدوث صدمة كهربائية. أعد الجهاز التالف إلى مركز الخدمة المناسب لفحصه أو إصلاحه. لا يجوز إجراء أي إصلاحات إلا عن طريق نقاط الخدمة المعتمدة. قد يؤدي الإصلاح الذي يتم إجراؤه بشكل غير صحيح إلى حدوث خطر كبير على المستخدم. ضع الجهاز على سطح مسطح وبارد ومستقر بعيدًا عن أجهزة التدفئة مثل الموقد الكهربائي وموقد الغاز وما إلى ذلك.

١١. لا تستخدم الجهاز بالقرب من المواد القابلة للاشتعال.
١٢. لا تترك الجهاز في وضع التشغيل دون رقابة.
١٣. يحظر إدخال أصابع أو أي أشياء أخرى في الفتحات الموجودة في غلاف الجهاز.
١٤. لا تغطي فتحة التفريغ.
١٥. بعد الانتهاء من العمل ، قم بتفريغ الجهاز من الماء قبل تخزينه بعيدًا.
١٦. لا تحرك الجهاز عند وجود ماء في الخزان الداخلي.
١٧. لا تضع أي أشياء على الجهاز.
١٨. يجب استخدام الجهاز مع العطور الموصى بها فقط. قد يؤدي استخدام مواد أخرى إلى مخاطر سامة.
- أو نشوب حريق
١٩. لا يجوز استخدام الجهاز إلا مع وجود تهوية فعالة.

- قبل الاستخدام الأول
- 1- ضع في اعتبارك أن مستويات الرطوبة العالية يمكن أن تشجع نمو الكائنات الحية في البيئة.
  - 2- لا تدع المنطقة المحيطة بالجهاز تصبح رطبة أو مبللة. في حالة حدوث رطوبة ، قم بخفض (تقليل) إخراج الضباب. لا تدع المواد الماصة مثل السجاد والستائر ومفارش المائدة تتبلل.
  - 3- ضع هذا الجهاز على سطح مستو. لا تضع هذا المنتج على سجادة أو بساط أو أي مكان آخر غير مستو.
  - 4- لا تضع الجهاز بالقرب من الأجهزة الكهربائية مثل التليفزيون أو معدات الصوت وما إلى ذلك. لا تدعه يرش مباشرة على الأثاث أو الملابس أو الجدران الخ.

#### مبدأ التشغيل

من خلال الموجات فوق الصوتية ، يقوم الناشر بتقسيم الماء والزيوت الأساسية إلى جزيئات دقيقة ، وينتشر الضباب البارد الناتج الرائحة الطازجة

#### أي زيت تختار؟

ناشر الرائحة هذا يتطلب استخدام الماء. لا توجد قيود على نوع الزيت المراد إضافته إلى الماء ، فكل من الزيت العطري / الزيت العطري / الزيوت المركبة / ماء العطر مناسبان للاستخدام

ناشر رائحة بالموجات فوق الصوتية AD7968: وصف المنتج

أ. غطاء

ب. غطاء

ج- خزان المياه

د- مخرج الهواء

E أرجل

F قاعدة

منخل الهواء G.

H.USB منفذ

رداد لوحة السيراميك I.

غطاء مضاد لتناثر السوائل J.

USB كابل K.

فرشاة تنظيف

ماكس مستوى المياه

زر الطاقة / الضباب N.

O. Backlight زر

#### الاستخدام

ضع الجهاز في مكان الاستخدام المقصود ولا تحركه أثناء الاستخدام

(الشكل ١٢) (B) ضع الجهاز على سطح مستو وانزع الغطاء ١.

(F) على القاعدة (H) USB بمقبس USB قم بتوصيل كبل ٢.

املأ الخزان بماء الصنبور حتى خط المياه الأقصى. (الشكل ٢ ب) 3.

وإلا فقد يكون إنتاج الضباب منخفضًا ، (M) MAX فوق مستوى (C) لا تفرط في ملء خزان المياه

لا تستخدم الماء الساخن. لا تقم أبدًا بإعادة ملء الماء أثناء التشغيل. صب الزيت العطري عموديًا في خزان المياه. (الشكل ٢ ب)

الجرعة الموصى بها هي ٢-٣ قطرات من الزيت العطري لخزان ١٠٠ مل

قم بتركيب غطاء مضاد للرداد (شكل ١). وضع الغطاء (ب) على القاعدة. (الشكل ٢ ج) ٤.

ملاحظة: يجب إغلاق الغطاء لاستخدام المنتج

(الشكل ٢) D: USB: قم بتوصيل كبل ٥.

الموجود لديك بالفعل في المنزل ، ثم قم بتوصيل محول الطاقة بمأخذ الطاقة USB بمحول طاقة -

أ

الكمبيوتر / بنك الطاقة USB لمدخل -

عملية زر اثنين ٦.

(N): زر الطاقة / الضباب

RGB LED. الضغط الأول: ضباب مستمر مع تبديل ٧ ألوان -

بالتناوب RGB LED. الضغط الثاني (فلاش مزدوج): توليد ضباب متقطع (١٥ ثانية توقف مؤقت) مع ٧ ألوان -

الضغط الثالث: يقوم بإيقاف تشغيل الجهاز (توليد الضباب والإضاءة يتوقفان في نفس الوقت) -

(O): زر الإضاءة الخلفية

بالتناوب RGB LED. الضغط الأول: ٧ ألوان -

الضغط الثاني: الإضاءة الخلفية باستمرار مع آخر لون متوهج -

الضغط الثالث: محاكاة الضوء الطبيعي لوضع الشمعة المحترقة -

الضغط الرابع: قم بإطفاء الإضاءة الخلفية -

سيتم إيقاف تشغيل الموزع تلقائيًا ، (C) في حالة عدم وجود ماء في خزان المياه ٧.

(C) لا يمكن استخدام المنتج في حالة عدم وجود ماء في الخزان ٨.

ملاحظة: قد يختلف تركيز الضباب قليلًا ، وهو أمر طبيعي. تؤثر الأنواع المختلفة من الماء والرطوبة ودرجة الحرارة وسرعة الهواء على كثافة الرش

قبل الاستبدال بزيت آخر ، يرجى تنظيف الجهاز حسب تعليمات الصيانة ٩.

عمدًا لا يكون الجهاز قيد الاستخدام (K) USB وأفضل كابل (C) لا تترك الماء في الخزان ١٠.

بعد العمل لفترة طويلة ، قم بإيقاف تشغيل الجهاز لمدة ٦٠ دقيقة لتجنب إتلاف مراداد الموجات فوق الصوتية ، ثم قم بتشغيله مرة أخرى ١١.

#### تسرب عرضي

إذا قُلبت جهازك عن طريق الخطأ أثناء استخدامه ، فاتبع الخطوات التالية

- (C) إخراج كل المياه المتبقية من خزان المياه (B) أفضل الطاقة. أفضل الجهاز عن الكهرباء وافتح الغطاء ١.  
قم بهز الجهاز برفق لتصريف المياه الداخلية. 2.  
جفف الجهاز بالهواء في مكان آمن لمدة ٢٤ ساعة. ٣.

إزالة الترسبات الكلسية  
إذا كان هناك ترسبات كلسية مترسبة في ناشر الرائحة بسبب الماء، يمكنك إضافة الخل الأبيض إلى الماء لإذابة الترسبات الكلسية، وتركه لمدة ٢٠ دقيقة ثم شطفه بالماء. ثم استخدم قطعة قماش ناعمة لمسح الماء. لا تستخدم أبداً عوامل تنظيف قوية،

استكشاف الأخطاء وإصلاحها  
إذا كان هذا المنتج لا يعمل بشكل طبيعي، فيرجى اتباع هذه الخطوات لاستكشاف الأخطاء وإصلاحها ذاتياً قبل إرسال الإرجاع إلى البائع  
N. المشكلة ١: يتم إيقاف تشغيل المنتج تلقائياً في ثانية واحدة عند تشغيل زر الرش  
السبب المحتمل: كمية غير كافية من الماء

الحل: يرجى إضافة الماء إلى خزان المياه أو الصرف إذا تجاوز المستوى الأقصى

غير متصل بالجهاز USB السبب المحتمل: كبل المنتج وبمصدر الطاقة بشكل صحيح USB الحل: تأكد من توصيل كبل

المشكلة ٢: لا رذاذ أو رذاذ غير طبيعي  
السبب المحتمل: كمية غير كافية من الماء

الحل: يرجى إضافة الماء إلى خزان المياه إذا لم يكن هناك ما يكفي. إذا كان مستوى الماء داخل خزان المياه أعلى من علامة مستوى المياه القصوى "MAX"، فسيتم رش الضباب بشكل غير منظم وغير طبيعي. قم بتصريف الماء بحيث يكون أقل من مستوى

متسخة (I) السبب المحتمل: صفيحة السيراميك

(I) ولوحة الخفاضة الخزفية (C) الحل: يرجى تنظيف خزان المياه

مغبرة (G) السبب المحتمل: فتحات مدخل الهواء السفلية

مغبرة، فسيتم تقليل حجم الهواء المسحوب بشكل كبير ولن يكون زخم الهواء كافياً لرش الضباب. نظف مدخل (G) الحل: إذا كانت فتحات مدخل الهواء

المشكلة ٣: الترسب

السبب المحتمل: الغطاء العلوي (ب) غير مغلق بشكل صحيح

الحل: أغلق كلا الغطاءين بإحكام

السبب المحتمل: درجة حرارة الغرفة منخفضة جداً أو الرطوبة مرتفعة جداً

الحل: إذا كانت درجة الحرارة أو الرطوبة في بيئة العمل منخفضة جداً أو مرتفعة جداً، فسوف يتراكم الضباب وقطرات الماء على سطح الجهاز. قم بإيقاف تشغيل الجهاز

التنظيف والصيانة

يرجى تنظيف الجهاز وفقاً للخطوات التالية بعد كل استخدام، وتغيير الماء على الأقل كل ٣ أيام

عند التنظيف، أفضل الجهاز عن مصدر الطاقة ١.

افتح الغطاء العلوي (ب)، واسكب كل الماء المتبقي من خزان المياه عن طريق هز الجهاز برفق ٢.

(L) خفف القليل من منظف المطبخ المحايد بالماء الدافئ، ثم نظف الجهاز بالفرشاة المرفقة ٣.

وتنظيفه (B) فقم بإزالة الغطاء العلوي (D) إذا لاحظت وجود أوساخ على الجزء الداخلي من مخرج الهواء 4.

يرجى عدم استخدام مخفف طبي فينتيلتاتول للصيانة، وإلا فقد يتلف المنتج ٥

وقم بتخزينه في مكان جاف وبارد بعد التنظيف، (C) إذا لم يتم استخدام لفترة طويلة، اسكب الماء المتبقي من خزان المياه ٦.

معلومات تقنية

USB 5V 1A (5W) مزود الطاقة

حجم خزان المياه: ١٠٠ مل

سعة الضباب: ١٨ -/٦ ساعة

تردد الموجات فوق الصوتية: ٣٠٠ ميجا هرتز

يرجى نقل عبوات الورق المقوى إلى نفايات الورق. اسكب أكياس البولي إيثيلين في الحاوية البلاستيكية

يجب إعادة الجهاز البالي إلى نقطة تخزين مناسبة لأنه خطير في الجهاز

قد تشكل المكونات تهديداً للبيئة. يجب تسليم الجهاز الكهربائي للحد

فعليك إخراجها وإعطائها إلى النقطة المخزنة بشكل منفصل، إعادة استخدامها واستخدامها. إذا كان هناك بطاريات في الجهاز



POLSKI

OGÓLNE WARUNKI BEZPIECZEŃSTWA

WAŻNE INSTRUKCJE BEZPIECZEŃSTWA PRZECZYTAJ UWAGAŃNIE I ZACHOWAJ NA PRZYSZŁOŚĆ

1. Przed rozpoczęciem użytkowania urządzenia przeczytaj instrukcję obsługi i postępuj według wskazówek w niej zawartych. Producent nie odpowiada za szkody spowodowane użytkowaniem urządzenia niezgodnie z jego przeznaczeniem lub niewłaściwą jego obsługą.

2. Urządzenie służy wyłącznie do użytku domowego. Nie używać do innych celów, niezgodnych z jego przeznaczeniem.

3. Urządzenie należy podłączyć wyłącznie do portu USB 5V.

4. Należy zachować szczególną ostrożność podczas korzystania z urządzenia, gdy w pobliżu przebywają dzieci. Nie należy dopuszczać dzieci do zabawy urządzeniem nie pozwól dzieciom ani osobom nie zaznajomionym z urządzeniem na jego użytkowanie.

5. OSTRZEŻENIE: Niniejszy sprzęt może być użytkowany przez dzieci powyżej 8 roku życia oraz osoby o ograniczonej zdolności fizycznej, czuciowej lub psychicznej, lub osoby nie mające doświadczenia lub znajomości sprzętu, jeśli odbywa się to pod nadzorem osoby odpowiedzialnej za ich bezpieczeństwo lub zostały im udzielone wskazówki na temat bezpiecznego użytkowania

- urządzenia i mają świadomość niebezpieczeństwa związanego z jego użytkowaniem. Dzieci nie powinny bawić się sprzętem. Czyszczenie i konserwacja urządzenia nie powinna być wykonywana przez dzieci, chyba że są powyżej 8 roku życia a czynności te są wykonywane pod nadzorem.
6. Zawsze po zakończeniu używania, wyjmij wtyczkę z gniazda zasilającego.
  7. Nie zanurzać kabla, wtyczki oraz całego urządzenia w wodzie lub innej cieczy. Nie wystawiaj urządzenia na działanie warunków atmosferycznych (deszczu, słońca, etc.) ani nie używaj w warunkach podwyższonej wilgotności (łazienki, wilgotne domki kempingowe).
  8. Okresowo sprawdzaj stan przewodu zasilającego. Jeżeli przewód zasilający jest uszkodzony, to powinien on być wymieniony przez specjalistyczny zakład naprawczy w celu uniknięcia zagrożenia.
  9. Nie używaj urządzenia z uszkodzonym przewodem zasilającym lub jeśli zostało upuszczone lub uszkodzone w jakikolwiek inny sposób lub nieprawidłowo pracuje. Nie naprawiaj urządzenia samodzielnie, gdyż grozi to porażeniem. Uszkodzone urządzenie oddaj do właściwego punktu serwisowego w celu sprawdzenia lub dokonania naprawy. Wszelkich napraw mogą dokonywać wyłącznie uprawnione punkty serwisowe. Nieprawidłowo wykonana naprawa może spowodować poważne zagrożenie dla użytkownika.
  10. Należy stawiać urządzenie na chłodnej stabilnej, równej powierzchni, z dala od nagrzewających się urządzeń kuchennych jak: kuchenka elektryczna, palnik gazowy, itp..
  11. Nie korzystaj z urządzenia w pobliżu materiałów łatwopalnych.
  12. Nie wolno pozostawiać włączonego urządzenia bez nadzoru.
  13. Zabronione jest wkładanie palców oraz jakichkolwiek innych przedmiotów w otwory w obudowie urządzenia.
  14. Nie zakrywaj otworu wylotowego.
  15. Po zakończeniu pracy, przed schowaniem urządzenia opróżnij je z wody.
  16. Nie przestawiaj urządzenia gdy w wewnętrznym zbiorniku znajduje się woda.
  17. Nie kłaść żadnych przedmiotów na urządzeniu.
  18. Urządzenie powinno być używane wyłącznie z zalecanymi substancjami zapachowymi. Użycie innych substancji może spowodować zagrożenie toksyczne lub pożarowe.
  19. Urządzenia można używać tylko przy sprawnie działającej wentylacji.

#### PRZED PIERWSZYM UŻYCIEM

1. Należy pamiętać, że wysoki poziom wilgotności może sprzyjać rozwojowi organizmów biologicznych w środowisku.
2. Nie dopuścić do zawilgocenia lub zamoczenia obszaru wokół urządzenia. Jeśli pojawi się wilgoć, obniż (zmniejsz) wydajność produkcji mgły. Nie dopuszczaj do zawilgocenia materiałów chłonnych, takich jak dywany, zasłony, obrusy.
3. Umieść to urządzenie na równej powierzchni. Nie kładź tego produktu na dywanie, wykładzinę lub inne nierówne miejsce.
4. Nie umieszczaj urządzenia w pobliżu urządzeń elektrycznych, takich jak telewizor lub sprzęt nagłaśniający itp. Nie pozwól, aby pryskał bezpośrednio na meble, ubrania lub ściany itp.

#### ZASAD DZIAŁANIA

Poprzez falę ultradźwiękową dyfuzor rozbija wodę i olejek eteryczny na drobne cząsteczki, powstała zimna mgła rozprasza świeży aromat.

#### JAKI OLEJEK WYBRAĆ?

Ten dyfuzor zapachowy wymaga użycia wody. Nie ma ograniczeń, jaki rodzaj oleju dodaje się do wody, zarówno olejek eteryczny / olejek aromatyczny / oleje złożone / woda zapachowa są odpowiednie do użycia.



OPIS PRODUKTU: Ultradźwiękowy dyfuzor zapachów AD7968

- |                               |  |
|-------------------------------|--|
| A. Wylot mgły                 | B. Pokrywa                                 |
| C. Zbiornik na wodę           | D. Wylot powietrza                         |
| E. Nóżki                      | F. Podstawa                                |
| G. Wlot powietrza             | H. Gniazdo USB                             |
| I. Płytk ceramiczna atomizera | J. Anty bryzgowa osłona                    |
| K. Przewód USB                | L. Szczoteczka do czyszczenia              |
| M. MAX poziom wody            | N. Przycisk zasilania / rozpylania mgielki |
| O. Przycisk podświetlenia     |  |

## UŻYTKOWANIE

Ustaw urządzenie w miejscu docelowego użytkowania i nie przenoś go w trakcie użytkowania.

1. Połóż urządzenie na płaskiej powierzchni i zdejmij pokrywę (B). (RYS. 2A)
2. Podłącz przewód USB do gniazda USB (H) w podstawie (F).
3. Napełnij zbiornik wodą z kranu do linii maksymalnego poziomu wody. (RYS. 2B)

Nie przepelniaj zbiornika na wodę (C) powyżej poziomu MAX (M), w przeciwnym razie wytwarzanie mgły może być niskie.

Nie używaj gorącej wody. Nigdy nie uzupełniaj wody podczas pracy. Wlej olejek eteryczny pionowo do zbiornika na wodę. (RYS. 2B)

Zalecana doraźna doza to 2-3 krople olejku aromatycznego dla zbiornika 100 ml.

4. Zamocuj osłonę anty bryzgową (RYS. 1). Załóż pokrywę (B) na podstawę. (RYS. 2C)

Uwaga: Aby korzystać z produktu, należy zamknąć pokrywę.

5. Podłącz kabel USB: (RYS. 2D)

- do zasilacza USB jaki posiadasz już w domu, następnie podłącz zasilacz do gniazda zasilania lub

- do wejścia USB komputera / power banku.

6. Obsługa dwoma przyciskami:

Przycisk zasilania / rozpylania mgielki (N):

- Pierwsze naciśnięcie: ciągła mgielka z naprzemiennie zmieniającymi się 7 kolorami LED RGB.

- Drugie naciśnięcie (dwukrotne błyśnięcie): przerywane generowanie mgielki (15 sekundowe przerwy) z naprzemiennie zmieniającymi się 7 kolorami LED RGB.

- Trzecie naciśnięcie: Wyłączenie urządzenia (generowanie mgielki i światła zostają jednocześnie zatrzymane).

Przycisk podświetlenia (O):

- Pierwsze naciśnięcie: naprzemiennie zmieniające się 7 kolorów LED RGB.

- Drugie naciśnięcie: ciągłe podświetlenie ostatnio świecącym kolorem.

- Trzecie naciśnięcie: tryb imitujący naturalne światło palącej się świeczki .

- Czwarte naciśnięcie: Wyłączenie podświetlenia.

7. Jeśli w zbiorniku na wodę (C), nie ma wody, dyfuzor będzie wyłączony automatycznie.

8. Produkt nie może być używany, jeśli w zbiorniku (C), nie ma wody.

UWAGA: Stężenie mgły może być nieco odmienne, co jest normalne. Różne rodzaje wody, wilgotność, temperatura i pęd powietrza mają wpływ na intensywność rozpylania.

9. Przed wymianą na inny olejek, proszę wyczyścić urządzenie zgodnie z instrukcją konserwacji.

10. Nigdy nie zostawiaj wody w zbiorniku (C) oraz odłącz przewód USB (K) gdy urządzenie nie jest używane.

11. Po dłuższej pracy wyłącz urządzenie na 60 minut, aby uniknąć uszkodzenia atomizera fali ultradźwiękowej, a następnie uruchom je

ponownie.

## PRZYPADKOWY WYCIEK

Jeśli przypadkowo przewrócisz urządzenie podczas użytkowania, wykonaj następujące kroki:

1. Wyłącz zasilanie. Odłącz urządzenie i otwórz pokrywę (B) aby wylać całą pozostałą wodę ze zbiornika na wodę (C).
2. Delikatnie potrząśnij urządzeniem, aby spuścić wewnętrzną wodę.
3. Osusz urządzenie na powietrzu w bezpiecznym miejscu przez 24 godziny.

## ODKAMINIOWANIE

Jeśli w dyfuzorze zapachowym osadzi się kamień spowodowany przez wodę, można dodać do wody ocet biały, aby rozpuścić kamień, pozostaw na 20 minut, a następnie spłukać wodą. Następnie użyj miękkiej szmatki do wytarcia wody. Nigdy nie używaj silnych środków czyszczących.

## ROZWIĄZYWANIE PROBLEMÓW

Jeśli ten produkt nie działa normalnie, wykonaj następujące kroki celem samodzielnego rozwiązywania problemów przed wysłaniem zwrotu do sprzedawcy:

**PROBLEM 1:** Produkt automatycznie wyłącza się w ciągu jednej sekundy po włączeniu przycisku rozpylania N.

**MOŻLIWA PRZYCZYNA:** Nieodpowiednia ilość wody.

**ROZWIĄZANIE:** Proszę dodać wodę do zbiornika na wodę lub odlać jeśli przekracza poziom MAX.

**MOŻLIWA PRZYCZYNA:** Przewód USB nie jest podłączony do urządzenia.

**ROZWIĄZANIE:** Upewnij się, przewód USB jest podłączony do produktu i do źródła zasilania prawidłowo.

**PROBLEM 2:** Brak rozpylania lub nienormalne rozpylanie

**MOŻLIWA PRZYCZYNA:** Nieodpowiednia ilość wody.

**ROZWIĄZANIE:** Proszę dodać wodę do zbiornika na wodę, jeśli jest za mało. Jeśli poziom wody w środku zbiornika na wodę jest wyższy niż oznaczenie maksymalnego poziomu wody, mgła będzie rozpylana nieregularnie, nienormalnie. Odlej wodę, aby była poniżej poziomu „MAX”.

**MOŻLIWA PRZYCZYNA:** Ceramiczna płytk atomizera (I) jest zabrudzona.

**ROZWIĄZANIE:** Proszę wyczyścić zbiornik na wodę (C) i ceramiczną płytkę atomizera (I).

**MOŻLIWA PRZYCZYNA:** Otwory dolnego wlotu powietrza (G) są zakurzone.

**ROZWIĄZANIE:** Jeżeli otwory wlotu powietrza (G) są zakurzone, objętość wciąganego powietrza zmniejszy się znacznie, a siła pędu powietrza nie wystarczy do rozpylenia mgły. Oczyszczyć wlot powietrza.

**PROBLEM 3:** Przeciek

**MOŻLIWA PRZYCZYNA:** Górna pokrywa (B) jest nie domknięta.

**ROZWIĄZANIE:** Zamknij dokładnie obie pokrywy.

**MOŻLIWA PRZYCZYNA:** W pomieszczeniu jest zbyt niska temperatura lub zbyt wysoka wilgotność.

**ROZWIĄZANIE:** Jeżeli temperatura lub wilgotność środowiska pracy jest zbyt niska lub zbyt wysoka, na powierzchni urządzenia gromadzi się i tworzy mgła oraz krople wody. Wyłącz urządzenie.



## CZYSZCZENIE I KONSERWACJA

Proszę wyczyścić urządzenie zgodnie z poniższymi krokami po każdym stosowaniu, wymieniaj wodę nie rzadziej niż co 3 dni:

1. Podczas czyszczenia, odłącz urządzenie od źródła zasilania.
2. Otwórz górną pokrywę (B), wylej całą pozostałą wodę ze zbiornika na wodę potrząsając delikatnie urządzeniem.

3. Rozcieńcz odrobinę neutralnego detergentu kuchennego w ciepłej wodzie, a następnie wyczyść urządzenie załączoną szczoteczką (L).

4. Jeśli zauważysz brud na wewnętrznej stronie wylotu powietrza (D), zdejmij górną pokrywę (B) i wyczyść ją.

5. Proszę nie używać medycznego rozcieńczalnika fenoloetanolu do konserwacji, w przeciwnym razie produkt może ulec uszkodzeniu.

6. Jeśli nie jest używany przez dłuższy czas, wylej resztę wody ze zbiornika na wodę (C), i przechowuj go w suchym i chłodnym miejscu po wyczyszczeniu.

Dane techniczne:

Power supply: USB 5V  1A (5W)

Water tank volume: 100ml

Mist capacity: 18 +/-6 ml / hour

Ultrasonic frequency: 3,0 MHz

## KARTA GWARANCYJNA

WARUNKI GWARANCJI obowiązują na terenie Rzeczypospolitej Polskiej

Adler Sp. z o.o. ul. Orłona 2a 01-237 Warszawa zapewnia Użytkownika o dobrej jakości sprzętu, na który wydana jest niniejsza karta gwarancyjna i udziela 24 miesięcznej gwarancji, która liczy się od daty zakupu sprzętu. Usługi gwarancyjne świadczone są po okazaniu prawidłowo wypełnionej karty gwarancyjnej. Wady lub uszkodzenia sprzętu ujawnione w okresie gwarancji usuwane będą bezpłatnie przez Serwis Centralny. W przypadku zakupu sprzętu przez przedsiębiorcę (faktura VAT) okres gwarancji wynosi 12 miesięcy. Powyższy zapis nie dotyczy jednoosobowych działalności gospodarczych, o ile rodzaj zakupionego sprzętu, nie jest związany z profilem prowadzonej działalności gospodarczej – weryfikacja w CEIDG.

W przypadku wymiany rzeczy na nową, albo po dokonaniu istotnej naprawy, okres gwarancji biegnie na nowo od chwili dostarczenia klientowi rzeczy wolnej od wad, lub zwrócenia rzeczy naprawionej. Jeżeli gwarant wymienił część rzeczy, przepis powyższy stosuje się odpowiednio do części wymienionej. Gwarant zobowiązuje się pokryć koszty dostarczenia rzeczy do serwisu na adres wskazany w karcie gwarancyjnej. Jednakże uprawniony z gwarancji powinien zachować rozsądek, wybierając środek transportu. Uprawnionemu z gwarancji nie przysługują od gwaranta zwrot kosztów dostarczenia towaru – rzeczy do naprawy gwarancyjnej, przekraczający ekonomicznie uzasadnione koszty przewozu.

**UWAGA:** Sprzęt przeznaczony jest wyłącznie do użytku domowego. Naprawami gwarancyjnymi nie są objęte czynności związane z odkamienianiem, konserwacją, czyszczeniem urządzenia oraz części i akcesoria ulegające zużyciu przy normalnym użytkowaniu. Gwarancja nie obejmuje mechanicznych uszkodzeń sprzętu oraz wad i uszkodzeń wynikłych wskutek:

- niewłaściwego lub niezgodnego z instrukcją użytkowania, przechowywania i konserwacji;
- ingerencji nieautoryzowanego serwisu, samowolnych napraw, przeróbek i zmian konstrukcyjnych;
- użycia niewłaściwych materiałów eksploatacyjnych.
- uszkodzeń mechanicznych, termicznych, chemicznych i powstałych na skutek przepięcia w sieci.
- karta gwarancyjna jest nieważna bez daty zakupu, pieczęci sprzedającego i kopii dokumentu zakupu.
- gwarancją nie są objęte elementy eksploatacyjne i akcesoria w tym: elementy szklane (np. dzbanki, talerze), sznury przyłączeniowe, sieciowe, żarówki, baterie, nożyki i folie do urządzeń tnących, nasadki miksujące, trzepaki, mieszaki, ssawkoszczotki, rury, węże, kubki miksujące, głowice tnące i sita.

Reklamowany sprzęt jest dostarczany do Serwisu Centralnego przez Klienta w stanie kompletnym i odpowiednio zabezpieczony na czas transportu. Po dokonanej naprawie reklamowany sprzęt odbierany jest z Serwisu Centralnego przez Klienta.

Termin usunięcia wady może zostać wydłużony o czas potrzebny do importu niezbędnych części, nie dłuższy niż 30 dni roboczych. W każdym takim przypadku warsztat serwisowy powiadomi klienta o wydłużeniu terminu naprawy gwarancyjnej. W związku z koniecznością sprowadzenia części zamiennych i poinformuje o nowym terminie usunięcia wady.

W przypadku stwierdzenia usterki należy ją zgłosić w punkcie sprzedaży lub w Serwisie Centralnym, ul. Orłona 2A, 01-237 Warszawa, tel. 728-595-006 lub e-mail: [serwis@adler.com.pl](mailto:serwis@adler.com.pl).

W zgłoszeniu proszę podać swój adres, nr telefonu i opis usterki. Do reklamacji konieczne jest dołączenie kopii dokumentu zakupu.

Gwarancja nie wyłącza ani nie ogranicza oraz nie zawiesza uprawnień kupującego wynikających z przepisów o rękojmi za wady rzeczy sprzedanej.

SERWIS CENTRALNY

01-237 Warszawa ul.Orłona 2A

tel. 728 - 595 - 006

[serwis@adler.com.pl](mailto:serwis@adler.com.pl) [www.adler.com.pl](http://www.adler.com.pl)

.....  
(data sprzedaży)

.....  
(pieczęć sklepu i podpis sprzedawcy)

adnotacje serwisu:



### W trosce o środowisko..

Opakowania kartonowe oraz worki polietylenowe (PE) należy wrzucać do odpowiednich pojemników przeznaczonych do selektywnej zbiórki odpadów komunalnych zgodnie z ich opisem. Jeżeli w urządzeniu znajdują się baterie, należy je wyjąć i osobno oddać do punktu zbierania i składowania. Zużyte urządzenia należy oddać do odpowiedniego punktu zbierania i składowania, gdyż znajdujące się w nim niebezpieczne substancje mogą stanowić zagrożenie dla zdrowia i środowiska. Oznaczenie umieszczone na produkcie wskazuje, że urządzenia nie należy wyrzucać do pojemnika z odpadami komunalnymi.

Zużyty sprzęt elektryczny, to odpady, które zawierają substancje szkodliwe dla ludzi, zwierząt i środowiska. Substancje te mogą doprowadzić do zanieczyszczenia gleby, wody lub powietrza, a poprzez to mogą się dostać do organizmu człowieka i doprowadzić do licznych dolegliwości zdrowotnych, takich jak: zaburzenia wzroku, słuchu, mowy, mogą również doprowadzić do uszkodzenia nerek, wątroby i serca, oraz wywołać choroby skóry. Substancje szkodliwe mogą mieć również niekorzystny wpływ na układ oddechowy i rozrodzić oraz doprowadzić do zmian nowotworowych. Spożycie roślin rosnących na skażonych glebach, oraz produktów powstałych z nich może grozić w/w skutkami zdrowotnymi.



**Urządzenia nie wyrzucać do pojemnika na odpady komunalne !!!!**

ОБЩИ УСЛОВИЯ ЗА БЕЗОПАСНОСТ  
ВАЖНИ ИНСТРУКЦИИ ЗА БЕЗОПАСНОСТ ПРОЧЕТЕТЕ ВНИМАТЕЛНО И  
ЗАПАЗЕТЕ ЗА БЪДЕЩИ СПРАВКИ

1. Преди да използвате устройството, прочетете ръководството за потребителя и следвайте инструкциите, съдържащи се в него. Производителят не носи отговорност за щети, причинени от използване на устройството не по предназначение или неправилна експлоатация.
2. Устройството е само за домашна употреба. Не го използвайте за други цели, които са несъвместими с предназначението му.
3. Устройството трябва да се свързва само към 5V USB порт.
4. Бъдете особено внимателни, когато използвате устройството, когато наоколо има деца. Не позволявайте на деца да си играят с устройството и не позволявайте на деца или хора, които не са запознати с устройството, да го използват.
5. ПРЕДУПРЕЖДЕНИЕ: Това оборудване може да се използва от деца на възраст над 8 години и лица с ограничени физически, сетивни или умствени способности, или лица без опит или познания за оборудването, ако се извършва под наблюдението на лице, отговорно за тяхната безопасност или са получили инструкции за безопасна употреба на устройството и са наясно с опасностите, свързани с употребата му. Децата не трябва да си играят с оборудването. Почистването и потребителската поддръжка не трябва да се извършват от деца, освен ако не са на възраст над 8 години и са под надзор.
6. Винаги изваждайте щепсела от контакта след употреба.
7. Не потапяйте кабела, щепсела или цялото устройство във вода или друга течност. Не излагайте устройството на атмосферни условия (дъжд, слънце и др.) и не го използвайте при условия с висока влажност (бани, влажни мобилни домове).
8. Периодично проверявайте състоянието на хранящия кабел. Ако хранящият кабел е повреден, той трябва да бъде заменен от специализиран сервиз, за да се избегне опасност.
9. Не използвайте уреда с повреден хранящ кабел или ако е изпуснат или повреден по друг начин или не работи правилно. Не ремонтирайте устройството сами, тъй като това може да причини токов удар. Върнете повреденото устройство в съответния сервизен център за проверка или ремонт. Всички ремонти могат да се извършват само от оторизирани сервизи. Неправилно извършеният ремонт може да доведе до сериозна опасност за потребителя.
10. Поставете уреда на хладна, стабилна, равна повърхност, далече от нагревателни уреди като електрически котлон, газова горелка и др.
11. Не използвайте уреда в близост до запалими материали.
12. Не оставяйте уреда включен без надзор.
13. Забранено е поставянето на пръсти или други предмети в отворите на корпуса на устройството.
14. Не покривайте отвора за изпускане.

15. След приключване на работа изпразнете устройството от вода, преди да го приберете.

16. Не местете устройството, когато във вътрешния резервоар има вода.

17. Не поставяйте никакви предмети върху устройството.

18. Устройството трябва да се използва само с препоръчани аромати.

Използването на други вещества може да доведе до опасност от токсичност или пожар.

19. Устройството може да се използва само при ефективна вентилация.

#### ПРЕДИ ПЪРВА УПОТРЕБА

1. Имайте предвид, че високите нива на влажност могат да насърчат растежа на биологични организми в околната среда.
2. Не позволявайте зоната около устройството да стане влажна или мокра. Ако се появи влага, намалете (намалете) изхода на мъгла. Не позволявайте абсорбиращи материали като килими, завеси, покривки да се намокрят.
3. Поставете това устройство на равна повърхност. Не поставяйте този продукт върху килим, килим или друго неравно място.
4. Не поставяйте устройството близо до електрически уреди като телевизор или звуково оборудване и др. Не позволявайте да пръска директно върху мебели, дрехи или стени и др.

#### ПРИНЦИП НА ДЕЙСТВИЕ

Чрез ултразвуковата вълна дифузерът разбива водата и етеричното масло на фини частици, получената студена мъгла разпръсква свежия аромат.

#### КОЕ МАСЛО ДА ИЗБЕРЕМ?

Този ароматен дифузер изисква използването на вода. Няма ограничение за това какъв вид масло да добавите към водата, както етерично масло/арома масло/комплексни масла/ароматна вода са подходящи за употреба.

#### ОПИСАНИЕ НА ПРОДУКТА: AD7968 Ултразвуков ароматен дифузор

- |                                   |                                |                       |                        |
|-----------------------------------|--------------------------------|-----------------------|------------------------|
| A. Изход за мъгла                 | B. Капак                       | C. Резервоар за вода  | D. Изход за въздух     |
| E Крака                           | F база                         | G. Вход за въздух     | H.USB порт             |
| I. Пулверизатор с керамична плоча | J. Капак против пръски         | K. USB кабел          | L. Четка за почистване |
| M. MAX водно ниво                 | N. Бутон за захранване / мъгла | O. Бутон за подсветка |                        |

#### ИЗПОЛЗВАНЕ

Поставете уреда на мястото за предназначение и не го местете по време на употреба.

1. Поставете устройството върху равна повърхност и отстранете капака (B). (ФИГ.2A)
2. Свържете USB кабела към USB гнездото (H) на основата (F).
3. Напълнете резервоара с чешмяна вода до максималната водна линия. (ФИГ.2B)  
Не препълвайте резервоара за вода (C) над нивото MAX (M.), в противен случай производството на мъгла може да е ниско. Не използвайте гореща вода. Никога не допълвайте вода по време на работа. Изсипете етеричното масло вертикално в резервоара за вода. (ФИГ.2B)

Препоръчителната доза е 2-3 капки ароматно масло за резервоар от 100 ml.

4. Прикрепете капака против пръски (ФИГ. 1). Поставете капака (B) върху основата. (ФИГ. 2C)

Забележка: Капакът трябва да е затворен, за да използвате продукта.

5. Свържете USB кабела: (ФИГ. 2D)

- към USB захранващия адаптер, който вече имате у дома, след което включете захранващия адаптер в електрически контакт или

- към USB входа на компютъра / power bank.

6. Работа с два бутона:

Бутон за захранване/замъгляване (N):

- Първо натискане: непрекъсната мъгла с редуващи се 7 RGB LED цвята.

- Второ натискане (двойно мигане): периодично генериране на мъгла (15 секунди паузи) с редуващи се 7 RGB LED цвята.

- Трето натискане: Изключва устройството (генерирането на мъгла и осветлението спират едновременно).

Бутон за подсветка (O):

- Първо натискане: редуващи се 7 RGB LED цвята.

- Второ натискане: постоянно подсветка с последния светещ цвят.

- Трето натискане: режим на имитиране на естествената светлина на горяща свещ.

- Четвърто натискане: Изключете подсветката.

7. Ако в резервоара за вода (C) няма вода, дифузерът ще се изключи автоматично.

8. Продуктът не може да се използва, ако в резервоара няма вода (C).

**ЗАБЕЛЕЖКА:** Концентрацията на мъгла може леко да варира, което е нормално. Различните видове вода, влажността, температурата и скоростта на въздуха влияят върху интензивността на пръскането.

9. Преди да смените с друго масло, моля, почистете устройството според инструкциите за поддръжка.

10. Никога не оставяйте вода в резервоара (С) и изключете USB кабела (К), когато устройството не се използва.

11. След продължителна работа изключете устройството за 60 минути, за да избегнете повреда на пулверизатора с ултразвукова вълна, и след това го включете отново.

### СЛУЧАЙЕН ТЕЧ

Ако случайно преобърнете устройството си, докато го използвате, изпълнете следните стъпки:

1. Изключете захранването. Изключете уреда от контакта и отворете капака (В), за да излеете цялата останала вода от резервоара за вода (С).

2. Внимателно разклатете устройството, за да източите вътрешната вода.

3. Изсушете устройството на сигурно място за 24 часа.

### ПОЧИСТВАНЕ НА НАКИТ

Ако има варовик в ароматния дифузьор, причинен от вода, можете да добавите бял оцет към водата, за да разтворите варовика, оставете го за 20 минути, след което изплакнете с вода. След това използвайте мека кърпа, за да избършете водата. Никога не използвайте силни почистващи препарати.

### ОТСТРАНЯВАНЕ НА НЕИЗПРАВНОСТИ

Ако този продукт не работи нормално, моля, следвайте тези стъпки за самостоятелно отстраняване на неизправности, преди да изпратите връщането на продавача:

**ПРОБЛЕМ 1:** Продуктът се изключва автоматично за една секунда, когато бутонът N спрей е включен.

**ВЪЗМОЖНА ПРИЧИНА:** Недостатъчно количество вода.

**РЕШЕНИЕ:** Моля, добавете вода към резервоара за вода или я източете, ако надвишава нивото MAX.

**ВЪЗМОЖНА ПРИЧИНА:** USB кабелът не е свързан към устройството.

**РЕШЕНИЕ:** Уверете се, че USB кабелът е свързан правилно към продукта и към източника на захранване.

**ПРОБЛЕМ 2:** Няма пръскане или необичайно пръскане

**ВЪЗМОЖНА ПРИЧИНА:** Недостатъчно количество вода.

**РЕШЕНИЕ:** Моля, добавете вода към резервоара за вода, ако няма достатъчно. Ако нивото на водата в резервоара за вода е по-високо от маркировката за максимално ниво на водата, мъглата ще се пръска неравномерно, необичайно. Източете водата, така че да е под нивото "MAX".

**ВЪЗМОЖНА ПРИЧИНА:** Керамичната плоча на пулверизатора (I) е замърсена.

**РЕШЕНИЕ:** Моля, почистете резервоара за вода (С) и керамичната плоча на пулверизатора (I).

**ВЪЗМОЖНА ПРИЧИНА:** Долните входни отвори за въздух (G) са прашни.

**РЕШЕНИЕ:** Ако отворите за входящия въздух (G) са прашни, обемът на всмукания въздух ще намалее значително и импулсът на въздуха няма да е достатъчен за пръскане на мъглата. Почистете входа за въздух.

**ПРОБЛЕМ 3:** Теч

**ВЪЗМОЖНА ПРИЧИНА:** Горният капак (В) не е затворен правилно.

**РЕШЕНИЕ:** Затворете добре двата капака.

**ВЪЗМОЖНА ПРИЧИНА:** Стайната температура е твърде ниска или влажността е твърде висока.

**РЕШЕНИЕ:** Ако температурата или влажността на работната среда е твърде ниска или твърде висока, на повърхността на устройството ще се натрупат мъгла и водни капки. Изключете устройството.



### ПОЧИСТВАНЕ И ПОДДРЪЖКА

Моля, почиствайте устройството според стъпките по-долу след всяка употреба, сменяйте водата поне на всеки 3 дни:

1. Когато почиствате, изключете устройството от източника на захранване.

2. Отворете горния капак (В), излейте цялата останала вода от резервоара за вода, като леко разклатите устройството.

3. Разрежете малко неутрален кухненски препарат в топла вода, след което почистете уреда с предоставената четка (L).

4. Ако забележите мръсотия от вътрешната страна на изхода за въздух (D), свалете горния капак (В) и го почистете.

5. Моля, не използвайте медицински разреждател фенилетанол за поддръжка, в противен случай продуктът може да се повреди.

6. Ако няма да се използва дълго време, излейте останалата вода от резервоара за вода (С) и го съхранявайте на сухо и хладно място след почистване.

### Технически данни:

Захранване: USB 5V  1A (5W) Обем на резервоара за вода: 100 мл

Капацитет на мъгла: 18+/-6ml/час

Ултразвукова честота: 3.0MHz



Моля, прехвърлете картонените опаковки в отпадъчна хартия. Изсипете полиетиленовите торбички (PE) в пластмасовия контейнер. Износеното устройство трябва да се върне в съответното място за съхранение, тъй като е опасно в устройството съставките могат да представляват заплаха за околната среда. Електрическото устройство трябва да бъде предадено докрай повторното му използване и използване. Ако в устройството има батерии, трябва да извадите и да дадете на точката, съхранявана отделно.

## ÜMUMİ TƏHLÜKƏSİZLİK ŞƏRTLƏRİ ƏHƏMİYYƏTLİ TƏHLÜKƏSİZLİK TƏLİMATLARINI DİQQƏTLƏ OXUYUN VƏ GƏLƏCƏK İSTİFADƏ ÜÇÜN SAXLAYIN

1. Cihazı istifadə etməzdən əvvəl istifadəçi təlimatını oxuyun və orada olan təlimatlara əməl edin. İstehsalçı cihazın təyinatı üzrə istifadə edilməməsi və ya düzgün işləməməsi nəticəsində dəyən ziyanə görə məsuliyyət daşımır.
2. Cihaz yalnız evdə istifadə üçündür. Onu təyinatına uyğun olmayan digər məqsədlər üçün istifadə etməyin.
3. Cihaz yalnız 5V USB portuna qoşulmalıdır.
4. Uşaqlar ətrafda olduqda cihazdan istifadə edərkən xüsusilə diqqətli olun. Uşaqların cihazla oynamasına icazə verməyin və uşaqların və ya cihazla tanış olmayan şəxslərin ondan istifadə etməsinə icazə verməyin.
5. **XƏBƏRDARLIQ:** Bu avadanlıq 8 yaşdan yuxarı uşaqlar və fiziki, duyğu və ya əqli imkanları məhdud olan şəxslər və ya avadanlıq haqqında təcrübəsi və ya biliyi olmayan şəxslər tərəfindən istifadə oluna bilər, əgər bu avadanlıqdan məsul şəxsin nəzarəti altında həyata keçirilirsə. onların təhlükəsizliyi və ya onlara cihazın təhlükəsiz istifadəsi ilə bağlı təlimatlar verilmişdir və onun istifadəsi ilə bağlı təhlükələrdən xəbərdardırlar. Uşaqlar avadanlıqla oynamamalıdırlar. Təmizləmə və istifadəçi baxımı, 8 yaşdan yuxarı olmadıqda və nəzarət altında olmadıqda, uşaqlar tərəfindən həyata keçirilməməlidir.
6. İstifadədən sonra həmişə fişini elektrik rozetkasından çıxarın.
7. Şnurun, fişin və ya bütün cihazı suya və ya hər hansı digər mayeyə batırmayın. Cihazı hava şəraitinə (yağış, günəş və s.) məruz qoymayın və ya yüksək rütubətli şəraitdə (hamam otaqları, nəm mobil evlər) istifadə etməyin.
8. Elektrik kabelinin vəziyyətini vaxtaşırı yoxlayın. Elektrik kabeli zədələndisə, təhlükənin qarşısını almaq üçün onu mütəxəssis təmir müəssisəsi ilə əvəz etmək lazımdır.
9. Cihazı zədələnmiş elektrik kabeli ilə və ya yerə düşmüş və ya hər hansı başqa şəkildə zədələnmişsə və ya düzgün işləmirsə istifadə etməyin. Cihazı özünüz təmir etməyin, çünki bu, elektrik şokuna səbəb ola bilər. Zədələnmiş cihazı yoxlama və ya təmir üçün müvafiq xidmət mərkəzinə qaytarın. İstənilən təmir işləri yalnız səlahiyyətli xidmət məntəqələri tərəfindən aparıla bilər. Düzgün yerinə yetirilməmiş təmir istifadəçi üçün ciddi təhlükə ilə nəticələne bilər.
10. Cihazı sərin, dayanıqlı, düz bir səthə, elektrik sobası, qaz sobası və s. kimi istilik cihazlarından uzaq qoyun.
11. Cihazı yanan materialların yanında istifadə etməyin.
12. Cihazı işə salınmış vəziyyətdə nəzarətsiz qoymayın.



13. Cihazın gövdəsinin boşluqlarına barmaqları və ya hər hansı digər əşyaları daxil etmək qadağandır.
14. Boşaltma ağzını örtməyin.
15. İş bitirdikdən sonra cihazı saxlamadan əvvəl suyu boşaltın.
16. Daxili çəndə su olduqda cihazı tərpətməyin.
17. Cihazın üzərinə heç bir əşya qoymayın.
18. Cihaz yalnız tövsiyə olunan ətirlerle istifadə edilməlidir. Digər maddələrin istifadəsi zərərli və ya yanğın təhlükəsi ilə nəticələnə bilər.
19. Cihaz yalnız səmərəli ventilyasiya ilə istifadə edilə bilər.

#### İLK İSTİFADƏDƏN ƏVVƏL

1. Nəzərə alın ki, yüksək rütubət səviyyələri ətraf mühitdə bioloji orqanizmlərin böyüməsinə təşviq edə bilər.
2. Cihazın ətrafındakı ərazinin nəm və ya yaş olmasına icazə verməyin. Rütubət baş verərsə, duman çıxışını azaldın (azaldın). Xalça, pərdə, süfrə kimi uducu materialların islanmasına icazə verməyin.
3. Bu cihazı düz bir səthə qoyun. Bu məhsulu xalça, kilim və ya digər qeyri-bərabər yerə qoymayın.
4. Cihazı televizor və ya səs avadanlığı və s. kimi elektrik cihazlarının yaxınlığında qoymayın. Onun birbaşa mebel, paltar və ya divarlara və s. üzərinə püskürməsinə icazə verməyin.

#### FƏALİYYƏT PRİNSİPI

Ultrəsəs dalğası vasitəsilə diffuzor suyu və efir yağını incə hissəciklərə ayırır, nəticədə yaranan soyuq duman təzə ətri yayır.

#### HANSI YAĞ SEÇMƏK?

Bu aroma diffuzoru suyun istifadəsini tələb edir. Suya hansı növ yağ əlavə olunacağına dair heç bir məhdudiyət yoxdur, həm efir yağı/ətirli yağ/kompleks yağlar/ətirli su istifadəyə yararlıdır.

#### MƏHSULUN TƏSVİRİ: AD7968 Ultrasonik Aroma Diffuzor

- |                                |                          |                              |                      |
|--------------------------------|--------------------------|------------------------------|----------------------|
| A. Mist Outlet                 | B. Qapaq                 | C. Su çəni                   | D. Hava çıxışı       |
| E Ayaqlar                      | F bazası                 | G. Hava girişi               | H.USB portu          |
| I. Keramika boşqab atomizatoru | J. Sıçramaya qarşı örtük | K. USB kabel                 | L. Təmizləmə fırçası |
| M. MAX su səviyyəsi            | N. Güc / Duman düyməsi   | O. Arxa işıqlandırma düyməsi |                      |

#### İSTİFADƏ

Cihazı nəzərdə tutulan istifadə yerinə qoyun və istifadə zamanı onu yerindən tərpətməyin.

1. Cihazı düz bir səthə qoyun və qapağı çıxarın (B). (Şəkil 2A)
  2. USB kabelini bazadakı (F) USB yuvasına (H) qoşun.
  3. Maksimum su xəttinə qədər çəni kran suyu ilə doldurun. (Şəkil 2B)
- Su çəni (C) MAX səviyyəsindən (M) çox doldurmayın, əks halda duman istehsalı az ola bilər. İsti su istifadə etməyin. Əməliyyat zamanı heç vaxt suyu doldurmayın. Efir yağı şaquli olaraq su çəninə tökün. (Şəkil 2B)

Tövsiyə olunan doza 100 ml-lik bir tank üçün 2-3 damcı aromatik yağdır.

4. Sıçramağa qarşı qapağı taxın (şək. 1). Qapağı (B) bazaya qoyun. (şək. 2C)

Qeyd: Məhsuldan istifadə etmək üçün qapaq bağlanmalıdır.

5. USB kabelini birləşdirin: (şək. 2D)

- artıq evdə olan USB güc adapterinə, sonra enerji adapterini elektrik rozetkəsinə qoşun və ya

- kompüterin / güc bankının USB girişinə.

6. İki düymə əməliyyatı:

Güc/duman düyməsi (N):

- İlk basış: alternativ 7 RGB LED rəngləri ilə davamlı duman.

- İkinci basma (iki dəfə yanib-sönən): alternativ 7 RGB LED rəngi ilə fasiləli duman emələ gəlməsi (15 saniyəlik fasilə).

- Üçüncü basma: Cihazı söndürür (duman emələ gəlməsi və işıqlandırma eyni vaxtda dayanır).

Arxa işıqlandırma düyməsi (O):

- İlk basma: 7 RGB LED rəngi dəyişir.

- İkinci basış: son parlaq rənglə daim arxa işıqlandırma.

- Üçüncü basma: yanan şam rejiminin təbii işığını təqlid etmək.

- Dördüncü basma: Arxa işığı söndürür.

7. Su anbarında (C) su yoxdursa, diffuzor avtomatik olaraq söndəcək.

8. Çəndə (C) su yoxdursa, məhsuldan istifadə etmək olmaz.

QEYD: Duman konsentrasiyası bir qədər dəyişə bilər, bu normaldır. Müxtəlif növ su, rütubət, temperatur və havanın sürəti sprey intensivliyinə təsir göstərir.

9. Başqa bir yağla əvəz etməzdən əvvəl cihazı texniki xidmət təlimatlarına uyğun olaraq təmizləyin.

10. Heç vaxt çəndə (C) su qoymayın və cihaz istifadə edilmədikdə USB kabelini (K) ayırın.

11. Uzun müddət işlədikdən sonra ultrasəs dalğası atomizatorunu zədələməmək üçün cihazı 60 dəqiqə söndürün və sonra yenidən yandırın.

### Təsadüfi Sızma

İstifadə zamanı cihazınızı təsadüfən aşsanız, bu addımları yerinə yetirin:

1. Gücü söndürün. Su anbarından (C) qalan suyu boşaltmaq üçün cihazı elektrik şəbəkəsindən ayırın və qapağı (B) açın.

2. Daxili suyu boşaltmaq üçün cihazı yumşaq bir şəkildə silkələyin.

3. Cihazı 24 saat ərzində təhlükəsiz yerdə qurudun.

### QƏRƏYƏNİN SÖNDÜRÜLMƏSİ

Əhəng diffuzorunda suyun səbəb olduğu əhəng qalıqları varsa, əhəng qatını həll etmək üçün suya ağ sirkə əlavə edib 20 dəqiqə buraxıb, sonra su ilə yuyun. Sonra suyu silmək üçün yumşaq bir parça istifadə edin. Heç vaxt güclü təmizləyici vasitələrdən istifadə etməyin.

### GİDERME

Bu məhsul normal işləmirsə, lütfən, geri qaytarmanı satıcıya göndərməzdən əvvəl öz-özünə problemlərin həlli üçün bu addımları yerinə yetirin:

PROBLEM 1: N sprey düyməsi işə salındıqda məhsul bir saniyə ərzində avtomatik olaraq söndür.

MÜMKÜN SƏBƏB: Suyun qeyri-kafi miqdarda olması.

HƏLL: Lütfən, su çəninə su əlavə edin və ya MAX səviyyəsini keçərsə, boşaldın.

MÜMKÜN SƏBƏB: USB kabeli cihaza qoşulmayıb.

HƏLL: USB kabelin məhsula və enerji mənbəyinə düzgün qoşulduğundan əmin olun.

PROBLEM 2: Sprey və ya anormal sprey yoxdur

MÜMKÜN SƏBƏB: Suyun qeyri-kafi miqdarda olması.

Həll yolu: Əgər kifayət qədər su yoxdursa, su çəninə su əlavə edin. Su çəninin içindəki suyun səviyyəsi maksimum su səviyyəsi işarəsindən yüksək olarsa, duman nizamsız, anormal şəkildə püskürəcək. "MAX" səviyyəsindən aşağı olması üçün suyu boşaltın.

MÜMKÜN SƏBƏB: Atomizer keramika lövhəsi (I) çirklidir.

HƏLL: Su çəninə (C) və keramika atomizator lövhəsini (I) təmizləyin.

MÜMKÜN SƏBƏB: Aşağı hava giriş dəlikləri (G) tozcludur.

HƏLL: Əgər hava giriş dəlikləri (G) tozlu olarsa, daxil olan havanın həcmi əhəmiyyətli dərəcədə azalacaq və hava impulsu dumanı püskürtmək üçün kifayət etməyəcək. Hava girişini təmizləyin.

PROBLEM 3: Sızma

MÜMKÜN SƏBƏB: Üst qapaq (B) düzgün bağlanmayıb.

HƏLL: Hər iki qapağı etibarlı şəkildə bağlayın.

MÜMKÜN SƏBƏB: Otaq temperaturu çox aşağıdır və ya rütubət çox yüksəkdir.

HƏLL: İş mühitinin temperaturu və ya rütubəti çox aşağı və ya çox yüksək olarsa, cihazın səthində duman və su damcıları yığılacaq. Cihazı söndürün.

### TƏMİZLİK VƏ XİDMƏT

Hər istifadədən sonra cihazı aşağıdakı addımlara uyğun təmizləyin, ən azı 3 gündən bir suyu dəyişdirin:

1. Təmizləyərkən cihazı enerji mənbəyindən ayırın.

2. Üst qapağı (B) açın, cihazı yumşaq silkələməklə su çəninin bütün qalan suyunu boşaltın.

3. Bir az neytral mətbəx yuyucu vasitəni ilıq suda seyreltin, sonra təchiz olunmuş fırça (L) ilə cihazı təmizləyin.

4. Əgər hava çıxışının (D) daxilində kir görsəniz, üst qapağı (B) çıxarın və təmizləyin.

5. Zəhmət olmasa, qulluq üçün tibbi seyreltici feniletanoldan istifadə etməyin, əks halda məhsul zədələyə bilər.

6. Uzun müddət istifadə olunmazsa, su çəninə (C) qalan suyu boşaltın, təmizlədikdən sonra quru və sərin yerdə saxlayın.

### Texniki məlumat:

Enerji t chizati: USB 5V 1A (5W)

Su ç ninin h cmi: 100ml

Duman tutumu: 18+/-6ml/saat

Ultras s tezliyi: 3.0MHz



Z hm t olmasa karton qablaşdırmanı tullantı kağıza köçürün. Polietilen torbaları (PE) plastik qaba tökün

Aşınmış cihaz müvafiq anbara qaytarılmalıdır, çünki o, cihazda t hlük lidir

madd l r traf mühit üçün t hlük yarada bil r. Elektrik cihazı limit q d r t hvil verilim lidir

onun t krar istifad si v istifadə si. g r cihazda batareyalar varsa, onu çıxarıb ayrıca saxlanan nöqt y verm k lazımdır.



KUSHTET E PËRGJITHSHME TË SIGURISË  
UDHËZIME TË RËNDËSISHME TË SIGURISË LEXONI ME KUJDES DHE MBANI PËR  
REFERENCA TË ARDHSHEME

1. Përpara se të përdorni pajisjen, lexoni manualin e përdorimit dhe ndiqni udhëzimet që përmbahen aty. Prodhuesi nuk është përgjegjës për dëmet e shkaktuara nga përdorimi i pajisjes në kundërshtim me përdorimin e synuar ose funksionimin e pahijshëm.
2. Pajisja është vetëm për përdorim shtëpiak. Mos e përdorni për qëllime të tjera që nuk janë në përputhje me përdorimin e synuar.
3. Pajisja duhet të lidhet vetëm me një portë USB 5V.
4. Jini veçanërisht të kujdesshëm kur përdorni pajisjen kur fëmijët janë afër. Mos lejoni fëmijët të luajnë me pajisjen dhe mos lejoni që fëmijët ose personat që nuk e njohin pajisjen ta përdorin atë.
5. **PARALAJMËRIM:** Kjo pajisje mund të përdoret nga fëmijë mbi 8 vjeç dhe persona me aftësi të kufizuara fizike, shqisore ose mendore, ose persona pa përvojë ose njohuri për pajisjen, nëse kryhet nën mbikëqyrjen e një personi përgjegjës për sigurinë e tyre ose atyre u janë dhënë udhëzime për përdorimin e sigurt të pajisjes dhe janë të vetëdijshëm për rreziqet që lidhen me përdorimin e saj. Fëmijët nuk duhet të luajnë me pajisjet. Pastrimi dhe mirëmbajtja e përdoruesit nuk duhet të kryhen nga fëmijët, përveç rasteve kur janë mbi 8 vjeç dhe mbikëqyren.
6. Hiqeni gjithmonë spinën nga priza pas përdorimit.
7. Mos e zhytni kordonin, spinën ose të gjithë pajisjen në ujë ose në ndonjë lëng tjetër. Mos e ekspozoni pajisjen ndaj kushteve të motit (shiu, dielli, etj.) ose mos e përdorni në kushte me lagështi të lartë (banjo, shtëpi të lëvizshme me lagështirë).
8. Kontrolloni periodikisht gjendjen e kordonit të rrymës. Nëse kordoni i rrymës është i dëmtuar, ai duhet të zëvendësohet nga një pajisje e specializuar riparimi për të shmangur një rrezik.
9. Mos e përdorni pajisjen me një kablo të dëmtuar të rrymës ose nëse ajo ka rënë ose është dëmtuar në ndonjë mënyrë tjetër ose nuk funksionon siç duhet. Mos e riparoni vetë pajisjen, pasi mund të shkaktojë goditje elektrike. Kthejeni pajisjen e dëmtuar në qendrën e duhur të shërbimit për inspektim ose riparim. Çdo riparim mund të bëhet vetëm nga pikat e autorizuar të shërbimit. Riparimi i kryer në mënyrë jo të duhur mund të rezultojë në rrezik serioz për përdoruesin.
10. Vendoseni pajisjen në një sipërfaqe të ftohtë, të qëndrueshme, të niveluar, larg pajisjeve ngrohëse si p.sh. një tenxhere elektrike, djegës me gaz etj.
11. Mos e përdorni pajisjen pranë materialeve të ndezshme.
12. Mos e lini pajisjen të ndezur pa mbikëqyrje.
13. Ndalohet futja e gishtërinjve ose e ndonjë objekti tjetër në hapjet në kutinë e pajisjes.
14. Mos e mbulonni hapjen e shkarkimit.
15. Pas mbarimit të punës, zbrazni pajisjen nga uji përpara se ta ruani.
16. Mos e lëvizni pajisjen kur ka ujë në rezervuarin e brendshëm.

17. Mos vendosni asnjë objekt në pajisje.

18. Pajisja duhet të përdoret vetëm me aromat e rekomanduara. Përdorimi i substancave të tjera mund të rezultojë në një rrezik toksik ose zjarri.

19. Pajisja mund të përdoret vetëm me ventilim efikas.

#### PARA PËRDORIMIT TË PARË

1. Mbani në mend se nivelet e larta të lagështisë mund të nxisin rritjen e organizmave biologjikë në mjedis.

2. Mos lejoni që zona rreth pajisjes të bëhet e lagësht ose e lagësht. Nëse ka lagështi, ulni (zvogëlioni) prodhimin e mjegullës. Mos lejoni që materialet absorbuuese si qilima, perde, mbulesa tavoline të lagen.

3. Vendoseni këtë pajisje në një sipërfaqe të sheshtë. Mos e vendosni këtë produkt në një qilim, qilim ose vend tjetër të pabarabartë.

4. Mos e vendosni pajisjen pranë pajisjeve elektrike si televizor ose pajisje zanore etj. Mos e lini të spërkat direkt në mobilje, roba ose mure etj.

#### PARIMI I FUNKSIONIMIT

Nëpërmjet valës ultrasonike, difuzori thyen ujin dhe vajin esencial në grimca të imëta, mjegulla e ftohtë që rezulton shpërndan aromën e freskët.

#### CILIN VAJ TE ZGJEDHNI?

Ky shpërndarës i aromës kërkon përdorimin e ujit. Nuk ka asnjë kufizim se çfarë lloj vaji duhet shtuar në ujë, të dyja vajrat esenciale/vaji aroma/vajra komplekse/ujji aromatik janë të përshtatshme për përdorim.

#### PËRSHKRIMI I PRODUKTIT: AD7968 Ultrasonic Aroma Diffuser

A. Dalja e mjegullës

B. Kapaku

C. Depozita e ujit

D. Dalja e ajrit

E. Këmbët

F. Baza

G. Hyrja e ajrit

H. Porta USB

I. Plakë qeramike e atomizuesit

J. Mbulesa kundër spërkatjes

K. Kablo USB

L. Furçë pastrimi

M. Niveli MAX i ujit

N. Butoni Power/Mist

O. Butoni i dritës së prapme

#### PËRDORIMI

Vendoseni pajisjen në vendin e përdorimit të synuar dhe mos e lëvizni gjatë përdorimit.

1. Vendoseni pajisjen në një sipërfaqe të sheshtë dhe hiqni kapakun (B). (Fig. 2A)

2. Lidhni kabllo USB me fole të USB (H) në bazën (F).

3. Mbushni rezervuarin me ujë rubineti deri në vijën maksimale të ujit. (Fig. 2B)

Mos e mbushni rezervuarin e ujit (C) mbi nivelin MAX (M.), përndryshe prodhimi i mjegullës mund të jetë i ulët.

Mos përdorni ujë të nxehtë. Asnjëherë mos mbushni ujë gjatë punës. Derdhni vajin esencial vertikalisht në rezervuarin e ujit. (Fig. 2B)

Doza e rekomanduar është 2-3 pika vaj aromatik për një rezervuar 100 ml.

4. Ngjithi kapakun KUNDËR spërkatjes (Fig. 1). Vendosni kapakun (B) në bazë. (Fig. 2C)

Shënim: Mbulesa duhet të jetë e mbyllur për të përdorur produktin.

5. Lidhni kabllo USB: (Fig. 2D)

- në përshtatësin e rrymës USB që e keni tashmë në shtëpi, më pas futeni përshtatësin e rrymës në një prizë ose

në hyrjen USB të kompjuterit / bankës së energjisë.

6. Funksionimi me dy butona:

Butoni i energjisë/mjegullës (N):

- Shtypja e parë: mjegull e vazhdueshme me 7 ngjyra LED të alternuara RGB.

- Shtypja e dytë (blic i dyfishtë): gjenerimi i mjegullës me ndërprerje (15 pauza sekondash) me 7 ngjyra LED të alternuara RGB.

- Shtypja e tretë: Fik pajisjen (prodhimi i mjegullës dhe ndriçimi ndalojnë njëkohësisht).

Butoni i dritës së prapme (O):

- Shtypja e parë: 7 ngjyra LED RGB të alternuara.

- Shtypja e dytë: ndriçim i vazhdueshëm me ngjyrën e fundit të ndezur.

- Shtypja e tretë: imitimi i dritës natyrale të një regjimi qiri të ndezur.

- Shtypja e katërt: Fikni dritën e prapme.

7. Nëse nuk ka ujë në rezervuarin e ujit (C), difuzori do të fiket automatikisht.

8. Produkti nuk mund të përdoret nëse nuk ka ujë në rezervuarin (C).

SHËNIM: Përqëndrimi i mjegullës mund të ndryshojë pak, gjë që është normale. Llojet e ndryshme të ujit, lagështia, temperatura dhe shpejtësia e ajrit ndikojnë në intensitetin e spërkatjes.

9. Përpara se ta zëvendësoni me një vaj tjetër, pastroni pajisjen sipas udhëzimeve të mirëmbajtjes.

10. Mos lini kurrë ujë në rezervuarin (C) dhe shkëputni kabllo USB (K) kur pajisja nuk është në përdorim.

11. Pasi keni punuar për një kohë të gjatë, fikeni pajisjen për 60 minuta për të shmangur dëmtimin e atomizuesit të valëve ultrasonike dhe më pas ndizeni përsëri.

## RRJEDHJE AKSIDENTE

Nëse e ktheni aksidentalisht pajisjen tuaj gjatë përdorimit, ndiqni këto hapa:

1. Fikni energjinë. Hiqeni pajisjen nga priza dhe hapni kapakun (B) për të derdhur të gjithë ujin e mbetur nga rezervuari i ujit (C).
2. Shkundni butësisht pajisjen për të kulluar ujin e brendshëm.
3. Thajeni pajisjen me ajër në një vend të sigurt për 24 orë.

## DESKALIM

Nëse ka gëlqere të depozituar në shpërndarësin e aromës të shkakuar nga uji, mund të shtoni uthull të bardhë në ujë për të tretur gëlqerën, lëreni për 20 minuta dhe më pas shpëlajeni me ujë. Më pas përdorni një leckë të butë për të fshirë ujin. Asnjëherë mos përdorni agjentë të fortë pastrimi.

## ZGJIDHJA E PROBLEMEVE

Nëse ky produkt nuk funksionon normalisht, ju lutemi ndiqni këto hapa për vetë-zgjidhjen e problemeve përpara se t'ia dërgoni kthimin shitësit:

**PROBLEMI 1:** Produkti fiket automatikisht në një sekondë kur butoni i spërkatjes N është i ndezur.

**SHKAK I MUNDSHËM:** Sasi e pamjaftueshme e ujit.

**ZGJIDHJE:** Ju lutemi shtoni ujë në rezervuarin e ujit ose kulloni nëse e kalon nivelin MAX.

**SHKAK I MUNDSHËM:** Kabloja USB nuk është e lidhur me pajisjen.

**ZGJIDHJE:** Sigurohuni që kabloja USB të jetë e lidhur siç duhet me produktin dhe me burimin e energjisë.

**PROBLEMI 2:** Nuk ka spërkatje ose spërkatje jonormale

**SHKAK I MUNDSHËM:** Sasi e pamjaftueshme e ujit.

**ZGJIDHJA:** Ju lutemi shtoni ujë në rezervuarin e ujit nëse nuk ka mjaftueshëm. Nëse niveli i ujit brenda rezervuarit të ujit është më i lartë se niveli maksimal i nivelit të ujit, megjulla do të spërkatet në mënyrë të parregullt, jonormale. Kullojeni ujin në mënyrë që të jetë nën nivelin "MAX".

**SHKAK I MUNDSHËM:** Pllaka qeramike e atomizuesit (I) është e ndotur.

**ZGJIDHJE:** Ju lutemi pastroni rezervuarin e ujit (C) dhe pllakën e atomizuesit qeramik (I).

**SHKAK I MUNDSHËM:** Vrimat e poshtme të hyrjes së ajrit (G) janë me pluhur.

**ZGJIDHJE:** Nëse vrimat e hyrjes së ajrit (G) janë me pluhur, vëllimi i ajrit të tërhequr do të reduktohet ndjeshëm dhe momenti i ajrit nuk do të jetë i mjaftueshëm për të spërkatur mjegullën. Pastroni hyrjen e ajrit.

**PROBLEMI 3:** Rrjedhje

**SHKAK I MUNDSHËM:** Mbulesa e sipërme (B) nuk është mbyllur mirë.

**ZGJIDHJA:** Mbyllni mirë të dy kapakët.

**SHKAK I MUNDSHËM:** Temperatura e domës është shumë e ulët ose lagështia është shumë e lartë.

**ZGJIDHJE:** Nëse temperatura ose lagështia e ambientit të punës është shumë e ulët ose shumë e lartë, mjegulla dhe pika uji do të grumbullohen në sipërfaqen e pajisjes. Fikni pajisjen.

## PASTRIMI DHE MIRËMBAJTJA

Ju lutemi pastrojeni pajisjen sipas hapave të mëposhtëm pas çdo përdorimi, ndërroni ujin të paktën çdo 3 ditë:

1. Gjatë pastrimit, shkëputeni pajisjen nga burimi i energjisë.
2. Hapni kapakun e sipërm (B), derdhni të gjithë ujin e mbetur nga rezervuari i ujit duke e tundur butësisht pajisjen.
3. Holloni pak detergjent neutral kuzhine në ujë të ngrohtë, më pas pastroni pajisjen me furçën e dhënë (L).
4. Nëse vëreni papastërti në pjesën e brendshme të daljes së ajrit (D), hiqni kapakun e sipërm (B) dhe pastroni atë.
5. Ju lutemi mos përdorni feniletanol hollues mjekësor për mirëmbajtje, përndryshe produkti mund të dëmtohet.
6. Nëse nuk përdoret për një kohë të gjatë, derdhni ujin e mbetur nga rezervuari i ujit (C) dhe ruajeni në një vend të thatë dhe të freskët pas pastrimit.

Të dhënat teknike:

Furnizimi me energji elektrike: USB 5V 1A === (5W) Vëllimi i rezervuarit të ujit: 100ml Kapaciteti i mjegullës: 18+/-6ml/orë

Frekuenca tejsanor: 3.0 Mhz

 Ju lutemi transferoni paketimin e kartonit në letër të mbeturinave. Hidhni qeset e polietilenit (PE) në enë plastike Pajisja e konsumuar duhet të kthehet në vendin e duhur të ruajtjes sepse është e rrezikshme në pajisje përbërësit mund të përbëjnë një kërcënim për mjedisin. Pajisja elektrike duhet të dorëzohet në kufi ripërdorimin dhe përdorimin e tij. Nëse në pajisje ka bateri, duhet të hiqni dhe t'i jepni pikës së ruajtur veçmas.



# ADLER

EUROPE



**COFFEE GRINDER**  
AD 4446



**TOASTER 2 SLICE**  
AD 3214



**HAND BLENDER**  
Ad4625



**MIXER WITH BOWL**  
AD 4222



**AIR FRYER OVEN**  
AD 6309



**MICROWAVE OVEN**  
AD 6205



**WAFFLE MAKER**  
AD 3049



**KITCHEN SCALE**  
AD 3170



**ELECTRIC KETTLE**  
AD 1286



**SANDWICH MAKER**  
AD 3043



**PORTABLE FRIDGE**  
AD 8077



**Electric Oven With HOB**  
AD 6020



**FAN HEATER**  
AD 7728



**MOSQUITO LAMP**  
AD 7938



**HEATED PAD**  
AD 7433



**ORAL IRRIGATOR**  
AD 2176

# ADLER

EUROPE



**Electric Kettle**  
AD 1282



**Burr Coffee Grinder**  
AD 4450



**Milk Frother**  
AD 4491



**Sandwich Maker**  
AD 3055



**TOASTER 2 SLICE**  
AD 3222



**ELECTRIC GRILL**  
AD 3052



**CITRUS JUICER**  
AD 4009



**PERSONAL BLENDER**  
AD 4081



**FOOD PROCESSOR**  
AD 4224



**MIXER**  
AD 4225



**AIR FRYER**  
AD 6310



**PASTEURIZATION POT**  
AD 4496



**AIR CONDITIONER**  
AD 7916



**AIR HUMIDIFIER**  
AD 7966



**FAN HEATER**  
AD 7725



**KITCHEN SCALE**  
AD 3166



## AFTER SALE SERVICE NOTICE

GB	If you want to buy spare parts or make any complaints, please contact the seller who issued the receipt directly.
DE	Wenn Sie Ersatzteile kaufen oder reklamieren möchten, wenden Sie sich bitte direkt an den Verkäufer, der die Quittung ausgestellt hat.
FR	Si vous souhaitez acheter des pièces de rechange ou faire des réclamations, veuillez contacter directement le vendeur qui a émis le reçu.
ES	Si desea comprar repuestos o presentar alguna queja, comuníquese directamente con el vendedor que emitió el recibo.
PT	Se você quiser comprar peças de reposição ou fazer alguma reclamação, entre em contato diretamente com o vendedor que emitiu o recibo.
LT	Jei norite įsigyti atsarginių dalių ar pateikti nusiskundimą, susisiekite tiesiogiai su kvitą išdavusiu pardavėju.
LV	Ja vēlaties iegādāties rezerves daļas vai izteikt pretenzijas, lūdz, sazinieties tieši ar pārdevēju, kurš izsniedza čeku.
EST	Kui soovite osta varuosi või esitada pretensioone, võtke otse ühendust kvititingi väljastanud müüjaga.
HU	Ha pótkatrészeket szeretne vásárolni, vagy panaszt szeretne tenni, forduljon közvetlenül a bizonylatot kiállító eladóhoz.
BS	Ako želite kupiti rezervne dijelove ili napraviti reklamaciju, obratite se direktno prodavaču koji je izdao račun.
RO	Если вы хотите купить запчасти или предъявить какие-либо претензии, пожалуйста, свяжитесь напрямую с продавцом, выдавшим чек.
CZ	Chcete-li zakoupit náhradní díly nebo uplatnit jakoukoli reklamaci, kontaktujte přímo prodejce, který účtenku vystavil.
RU	Если хотите приобрести запасные части или подать претензию, обращайтесь непосредственно к продавцу, выдавшему квитанцию.
GR	Εάν θέλετε να αγοράσετε ανταλλακτικά ή να κάνετε οποιαδήποτε παράπονα, «πικοινωνήστε απευθείας με τον πωλητή που «έδωσε» την απόδειξη.
MK	Ako sažete da kupite rezervni delovi ili da podnesete kakvi bilo poplaki, kontaktirajte direktno sa prodavacim koji je izdao сметката.
NL	Als u reserveonderdelen wilt kopen of een klacht wilt indienen, neem dan rechtstreeks contact op met de verkoper die de bon heeft afgegeven.
SL	Če želite kupiti nadomestne dele ali vložiti reklamacije, se obrnite neposredno na prodajalca, ki je izdal račun.
FI	Jos haluat ostaa varaosia tai tehdä valituksia, ota yhteyttä suoraan kuitin antaneeseen myyjään.
PL	W przypadku chęci zakupu części zamiennych lub zgłoszenia ewentualnych reklamacji należy kontaktować się bezpośrednio ze sprzedawcą, który wystawił paragon.
IT	Se desidera acquistare pezzi di ricambio o presentare reclami, contatta direttamente il venditore che ha emesso la ricevuta.
HR	Se desidera acquistare pezzi di ricambio o presentare reclami, contatta direttamente il venditore che ha emesso la ricevuta.
SV	Om du vill köpa reservdelar eller göra några reklamationer, vänligen kontakta säljaren som utfärdat kvittot direkt.
DK	Hvis du ønsker at købe reservedele eller reklamere, bedes du kontakte sælgeren, som har udstedt kvitteringen, direkte.
UA	Якщо ви хочете придбати запасчастини або подати будь-які претензії, зверніться безпосередньо до продавця, який видав чек.
SR	Ako želite da kupite rezervne delove ili da uložite reklamaciju, obratite se direktno prodavcu koji je izdao račun.
SK	Ak si chcete kúpiť náhradné diely alebo uplatniť akúkoľvek reklamáciu, kontaktujte priamo predajcu, ktorý účtenku vystavil.
AR	إذا كنت ترغب في شراء قطع غيار أو تقديم أي شكوى ، فيرجى الاتصال بالبائع الذي أصدر الإجمالي مباشرة.
BG	Ако искате да закупите резервни части или да направите оплаквания, моля, свържете се директно с продавача, който е издал касовата бележка.
AZ	Ehtiyat hissələri almaq və ya hər hansı şikayət etmək istəyirsinizsə, qəbzi verən satıcı ilə birbaşa əlaqə saxlayın.
ALB	Nëse dëshironi të blini pjesë këmbimi ose të bëni ndonjë ankesë, ju lutemi kontaktoni drejtpërdrejt shitësin që ka lëshuar faturën.