



INSTRUKCJA OBSŁUGI



CHŁODZIARKA
MPM-46-CJ-01/E, MPM-46-CJ-02/E
KÜHLSCHRANK/KOELKAST/KÜLMIK

PRZED PIERWSZYM UŻYCIEM ZAPOZNAJ SIĘ Z INSTRUKCJĄ OBSŁUGI

PL

INSTRUKCJA OBSŁUGI..... 3

DE

BEDIENUNGSANLEITUNG.....17

NL

GEBRUIKSAANWIJZING31

EE

KASUTUSJUHEND 45

OSTRZEŻENIA

- ▶ Woda zawarta w żywności lub dostająca się do lodówki wraz z powietrzem po otwarciu drzwi może wytworzyć w środku warstwę szronu. Gdy warstwa ta jest gruba, osłabia ona działanie lodówki; jeżeli jest grubsza niż 2mm, należy ją rozmrozić.
- ▶ Rozmrażanie komory zamrażarki jest dokonywane ręcznie. Przed rozmrażaniem, należy tymczasowo wyjąć żywność, pojemnik na lód oraz półkę z zamrażarki a następnie ustawić pokrętkę termostatu w pozycji „0” (zatrzymanie pracy kompresora) i zostawić drzwiczki do zamrażarki otwarte. Następnie należy wysunąć pojemnik na wodę i ostrożnie ją wylać. Aby przyspieszyć proces rozmrażania, można umieścić w zamrażarce miskę ciepłej wody (około 50 stopni Celsjusza); po rozmrożeniu należy ustawić pokrętkę termostatu w pozycji wyjściowej.
- ▶ Nie powinno się bezpośrednio ogrzewać komory zamrażarki przy pomocy gorącej wody lub suszarki do włosów, gdyż może to spowodować deformację wnętrza obudowy. Nie powinno się również używać ostrych narzędzi w celu usunięcia lodu, szronu lub oddzielenia żywności przymarzniętej do pojemników, gdyż może to uszkodzić wnętrze obudowy lub powierzchnię parownika. Nie używać środków niepolecanych przez wytwórcę.
- ▶ Jeżeli przewód zasilania niniejszego urządzenia zostanie uszkodzony, musi on zostać wymieniony w serwisie wyznaczonym przez producenta, gdyż wymaga to specjalnych narzędzi.
- ▶ Nie wolno zbliżać się do urządzenia ze źródłami otwartego ognia lub innymi czynnikami mogącymi spowodować zapłon.
- ▶ Nie wolno włączać uszkodzonego urządzenia. W razie wątpliwości należy skontaktować się z autoryzowanym zakładem serwisowym lub sprzedawcą.
- ▶ Przed przystąpieniem do czyszczenia urządzenia należy bezwzględnie odłączyć je od sieci elektrycznej. Odłączając chłodziarkę nie wolno ciągnąć za przewód zasilający.
- ▶ Wszelkich napraw urządzenia mogą dokonywać jedynie osoby posiadające odpowiednie kwalifikacje i uprawnienia. Niefachowe dokonanie naprawy może stwarzać poważne zagrożenie i pozbawia użytkownika bezpłatnej obsługi serwisowej w okresie gwarancyjnym.
- ▶ Napoje należy przechowywać w szczelnych pojemnikach w pozycji pionowej.
- ▶ Wewnątrz urządzenia nie wolno przechowywać substancji łatwopalnych.
- ▶ Należy uważać aby nie uszkodzić obwodu chłodniczego urządzenia np: poprzez przebicie kanałów chłodniczych ostrym narzędziem, zgniecenie, skręcenie kapilar lub zniszczenie powłoki ochronnej elementów.

- ▶ Nie należy pozwalać dzieciom bawić się chłodziarką, a w szczególności siadać na półkach czy ciągnąć za drzwiczki.
- ▶ Uwaga: wewnątrz chłodziarki nie wolno włączać urządzeń elektrycznych (np.: suszarka do włosów, maszyny do wytwarzania lodów itp.)
- ▶ Do efektywnej i oszczędnej pracy chłodziarka potrzebuje odpowiedniej wentylacji. Nie zasłaniać otworów wentylacyjnych w obudowie lub we wbudowanej konstrukcji.
- ▶ Urządzenie należy ustawić na płaskiej, stabilnej powierzchni. Właściwe wypoziomowanie pozwoli na swobodny przepływ czynnika w obudowie chłodniczej urządzenia.
- ▶ Urządzenia nie należy instalować w miejscach nasłonecznionych oraz w pomieszczeniach, w których panuje wysoka temperatura.
- ▶ Chłodziarki nie należy instalować w pobliżu źródeł ciepła takich jak: grzejniki, piece, piekarniki.
- ▶ Aby uniknąć niebezpieczeństwa porażenia prądem elektrycznym chłodziarkę należy chronić przed wilgocią.
- ▶ Ze względów bezpieczeństwa urządzenie musi być podłączone do gniazda sieciowego z bolcem uziemiającym.

OSTRZEŻENIE! Nie używać urządzeń mechanicznych ani środków innych niż zalecane przez producenta, żeby przyspieszyć proces odszraniania.

OSTRZEŻENIE! Chronić przed uszkodzeniem obwód chłodzenia.

OSTRZEŻENIE! Wewnątrz komory do przechowywania produktów żywnościowych nie używać sprzętu elektrycznego innego typu niż zalecane przez wytwórcę.

OSTRZEŻENIE! Nie dotykać żarówki, która jest włączona od dłuższego czasu, ponieważ może być bardzo gorąca.

OSTRZEŻENIE! Ustawiając urządzenie, sprawdź przewód zasilający czy nie jest zagnieciony ani uszkodzony.

OSTRZEŻENIE! Nie używaj przenośnych gniazdek zasilających / przedłużaczy/ lub urządzeń zasilających z tyłu urządzenia.

Nie przechowywać w urządzeniu substancji wybuchowych, takich jak aerozole z rozpylaczem.

OSTRZEŻENIE! Wszystkie części elektryczne (wtyczka, przewód zasilania, sprężarka itp.) muszą być wymieniane przez licencjonowanego technika lub innego wykwalifikowanego pracownika serwisu.

OSTRZEŻENIE! Żarówka dostarczona wraz z urządzeniem jest „żarówką specjalnego zastosowania” i może być używana tylko z tym urządzeniem. Nie służy ona do oświetlania domu.

- ▶ Aby uniknąć zanieczyszczenia żywności, należy przestrzegać następujących zasad:
- ▶ Pozostawienie otwartych drzwi przez dłuższy czas może spowodować znaczny wzrost temperatury w komorach urządzenia.
- ▶ Należy regularnie czyścić powierzchnie, które mogą mieć kontakt z żywnością.
- ▶ Surowe mięso i ryby należy przechowywać w pojemnikach – tak, aby zawartość nie miała kontaktu ani nie kapała na inną żywność.
- ▶ Dwugwiazdkowe zamrażalniki na mrozonki (jeśli są w urządzeniu) są odpowiednie tylko do przechowywania wstępnie zamrożonej żywności, przechowywania lodów smakowych i robienia kostek lodu.
- ▶ Przedziały jedno-, dwu- i trzygwiazdkowe (jeśli są w urządzeniu) nie nadają się do zamrażania świeżej żywności.
- ▶ Jeśli urządzenie pozostanie puste przez dłuższy czas, należy je wyłączyć, rozmrozić, oczyścić, osuszyć i pozostawić otwarte drzwi, aby zapobiec rozwojowi bakterii w urządzeniu.



OSTRZEŻENIE! Podczas użytkowania, serwisowania i utylizacji urządzenia, prosimy szczególnie zwrócić uwagę na zamieszczony obok - żółty lub pomarańczowy symbol, który umieszczony jest z tyłu urządzenia (na tylnym panelu lub sprężarce).

Sygnalizuje on ryzyko wystąpienia pożaru z uwagi na łatwopalne substancje znajdujące się w systemie chłodzenia. Z tego względu urządzenie należy zawsze przechowywać z dala od źródeł ognia.

Przechowuj produkty zgodnie z poniższą tabelą

Komora urządzenia	Rodzaj żywności
Półki na drzwiach lub chłodziarka	<ul style="list-style-type: none"> • Produkty bez konserwantów: dżemy, soki, napoje, przyprawy. • Nie przechowywać łatwo psujących się produktów.
Komora specjalnej wilgotności /dolna szuflada	<ul style="list-style-type: none"> • Owoce, ziola i warzywa powinny być przechowywane w specjalnych pojemnikach. • Nie przechowywać bananów, cebuli, ziemniaków, czosnku.
Komora świeżości/dolna szuflada	Surowe mięso, drób, ryby (krótki termin ważności).
Chłodziarka – półka środkowa	Nabiał, jaja.
Chłodziarka - górna półka	Produkty nie wymagające obróbki termicznej: gotowa żywność, wędliny, wcześniej przyrządzone potrawy.

BEZPIECZEŃSTWO DZIECI I OSÓB SZCZEGÓLNEJ TROSKI

- ▶ Urządzenie może być używane przez dzieci powyżej 8 roku życia i osoby o ograniczonych zdolnościach ruchowych, postrzegania lub umysłowych, bądź nie posiadających wiedzy i doświadczenia, tylko pod nadzorem lub po otrzymaniu instruktażu w zakresie bezpiecznego używania oraz przy zrozumieniu potencjalnych zagrożeń.
- ▶ Trzeba zapewnić nadzór, żeby dzieci nie bawiły się urządzeniem. Nie wolno im siadać na elementach wysuwanych i zawieszać się na drzwiach.
- ▶ Należy zwrócić szczególną uwagę, aby z urządzenia nie korzystały pozostawione bez opieki dzieci.
- ▶ Dzieci w wieku poniżej 3 lat nie mogą przebywać w pobliżu urządzenia, jeżeli nie są w sposób nieprzerwany nadzorowane.
- ▶ Czyszczenie i konserwacja nie mogą być wykonywane przez dzieci poniżej 8 roku życia i bez nadzoru osoby dorosłej.
- ▶ Dzieci w wieku 3-8 lat mogą umieszczać produkty w urządzeniu oraz je z niego wyjmować.
- ▶ Dzieci nie powinny bawić się opakowaniem. Istnieje ryzyko uduszenia.
- ▶ W przypadku usuwania urządzenia, wyjąć wtyczkę z gniazdka, odciąć przewód zasilający (tak blisko urządzenia, jak to możliwe) i zdjąć drzwi, żeby zapobiec porażeniu elektrycznemu lub przypadkowemu zamknięciu się w środku bawiących się dzieci.
- ▶ Jeśli to urządzenie posiadające uszczelki magnetyczne na drzwiach ma zastąpić starsze urządzenie wyposażone w zamek sprężynowy (zatrzask) na drzwiach lub pokrywie, trzeba rozmontować ten zamek przed usunięciem starszego urządzenia. Dzięki temu nie stanie się śmiertelną pułapką dla dzieci.

OSZCZĘDZANIE ENERGII

- ▶ Nie wkładać gorących potraw do urządzenia.
- ▶ Nie układać produktów zbyt blisko siebie, ponieważ utrudnia to cyrkulację powietrza.
- ▶ Potrawy nie powinny dotykać tylnej ściany komory.
- ▶ W przypadku utraty zasilania, nie otwierać drzwi.
- ▶ Nie otwierać drzwi zbyt często.
- ▶ Nie pozostawiać drzwi otwartych przez zbyt długi czas.
- ▶ Nie ustawiać termostatu na zbyt niskie temperatury.
- ▶ W celu zapewnienia optymalnego zużycia energii wszystkie akcesoria, takie jak szuflady, półki, balkoniki na drzwiach powinny pozostać na swoim miejscu.

Niniejsze urządzenie (obwód chłodniczy oraz materiały izolacyjne) nie zawiera gazów, które uszkadzają warstwę ozonową. Urządzenie nie może być utylizowane w taki sam sposób, jak odpady domowe. Obwód chłodniczy oraz pianka izolacyjna zawierają łatwopalne gazy, dlatego urządzenie powinno być utylizowane w sposób profesjonalny, zgodny z lokalnymi przepisami. Unikaj uszkodzenia jednostki chłodniczej, w szczególności wymiennika ciepła.



Symbol na produkcie lub opakowaniu wskazuje, że produkt nie może być traktowany jako odpady domowe. Zamiast tego powinien zostać oddany do odpowiedniego punktu zbiórki przetwarzania urządzeń elektrycznych i elektronicznych. Zapewnianie odpowiedniego usunięcia produktu pomoże uniknąć potencjalnych negatywnych konsekwencji dla środowiska oraz życia ludzi, które są możliwe w przeciwnym wypadku. Bardziej szczegółowe informacje na temat przetworzenia tego produktu można uzyskać od władz lokalnych, w punkcie zbiórki odpadów gospodarczych lub w sklepie, w którym dokonano zakupu.

Materiały opakowaniowe



Materiały opakowaniowe nadają się do ponownego przetworzenia. W tym celu należy umieścić je w odpowiednich pojemnikach na odpady, zgodnie z lokalnymi przepisami dotyczącymi usuwania odpadów.

INSTALACJA URZĄDZENIA

Ważne! Podłączenie elektryczne urządzenia należy wykonać zgodnie ze wskazówkami podanymi w odpowiednich rozdziałach.

- ▶ Rozpakować urządzenie i sprawdzić, czy nie jest w żaden sposób uszkodzone. Nie wolno podłączać urządzenia, jeśli jest uszkodzone. Ewentualne uszkodzenia należy natychmiast zgłosić sprzedawcy. W takim przypadku należy zachować opakowanie.
- ▶ Zaleca się odczekanie co najmniej czterech godzin przed podłączeniem urządzenia, aby olej mógł spłynąć z powrotem do sprężarki.
- ▶ Należy zapewnić odpowiednią wentylację ze wszystkich stron urządzenia. Nieodpowiednia wentylacja prowadzi do jego przegrzewania. Aby uzyskać wystarczającą wentylację, należy postępować zgodnie ze wskazówkami dotyczącymi instalacji.
- ▶ W razie możliwości tylną ściankę urządzenia należy ustawić do ściany, aby uniknąć dotykania lub chwytania za ciepłe elementy (sprężarka, skraplacz) i zapobiec ewentualnym oparzeniom oraz pożarowi.
- ▶ Urządzenia nie wolno umieszczać w pobliżu kaloryferów ani kuchenek.
- ▶ Urządzenie musi być ustawione na równym i dostatecznie twardym podłożu.
- ▶ Z przodu chłodziarki znajdują się nożki nastawne służące do jej wypoziomowania

WYMAGANIA DOTYCZĄCE MIEJSCA INSTALACJI

- ▶ Zapewnij wystarczającą przestrzeń do otwierania drzwi.
- ▶ Zachowaj odstęp co najmniej 50 mm z obydwu stron.

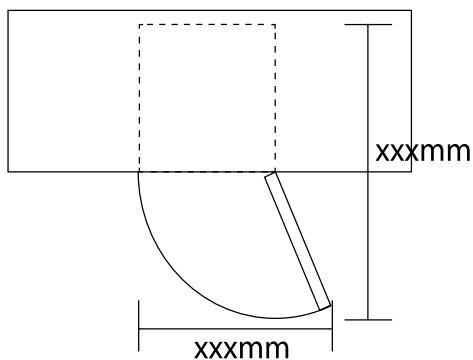

POZIOMOWANIE URZĄDZENIA

Wypoziomować urządzenie przy pomocy regulowanych nóżek.

Jeśli urządzenie nie jest należycie wypoziomowane, drzwi i uszczelki magnetyczne nie będą odpowiednio przykryte.

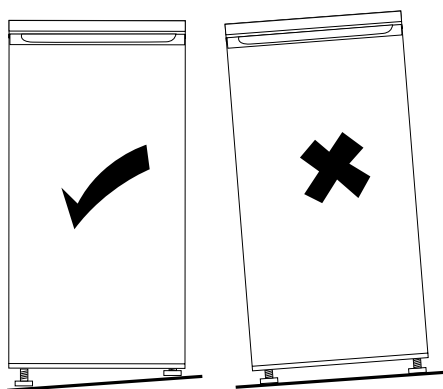

Ustawienie urządzenia

Urządzenie należy zainstalować w miejscu, gdzie temperatura otoczenia odpowiada klasie klimatycznej podanej na tabliczce znamionowej urządzenia.

Klasy klimatyczne urządzeń chłodniczych:

- ▶ rozszerzona umiarkowana - urządzenie przeznaczone do użytku w temperaturze otoczenia +10°C do +32°C (SN)
- ▶ umiarkowana - urządzenie przeznaczone do użytku w temperaturze otoczenia +16°C do +32°C (N)
- ▶ subtropikalna - urządzenie przeznaczone do użytku w temperaturze otoczenia +16°C do +38°C (ST)
- ▶ tropikalna - urządzenie przeznaczone do użytku w temperaturze otoczenia +16°C do +43°C (T)

Miejsce instalacji

Nie należy instalować urządzenia w pobliżu źródeł ciepła (grzejniki, bojlerów itp.) ani w miejscu wystawionym na bezpośrednie działanie promieni słonecznych. Należy zapewnić odpowiednią wentylację z tylnej strony urządzenia. Jeśli urządzenie jest zainstalowane w zabudowie, w celu zapewnienia najlepszej wydajności dystans między urządzeniem z górną zabudową powinien wynosić przynajmniej 100 mm. Dla najlepszej wydajności urządzenie nie powinno być instalowane w zabudowie. Urządzenie należy wypoziomować przy pomocy regulowanych nóżek.

OSTRZEŻENIE! Należy zadbać o to, aby po instalacji urządzenia możliwy był dostęp do wtyczki sieciowej. Urządzenie nie jest przeznaczone do zabudowy.

Przyłącze elektryczne

Przed podłączeniem urządzenia do źródła zasilania należy upewnić się, że napięcie i częstotliwość w sieci elektrycznej odpowiada wartościom podanym na tabliczce znamionowej urządzenia. Urządzenie należy uziemić. W tym celu wtyczka urządzenia posiada bolec uziemiaczący. Jeśli gniazdko sieciowe nie posiada uziemienia, w celu instalacji urządzenia zgodnie z obowiązującymi przepisami należy skontaktować się z wykwalifikowanym elektrykiem.

Producent nie ponosi żadnej odpowiedzialności w przypadku nieprzestrzegania powyższych wskazówek dotyczących bezpieczeństwa.

Urządzenie jest zgodne z dyrektywami unijnymi.

OPIS URZĄDZENIA

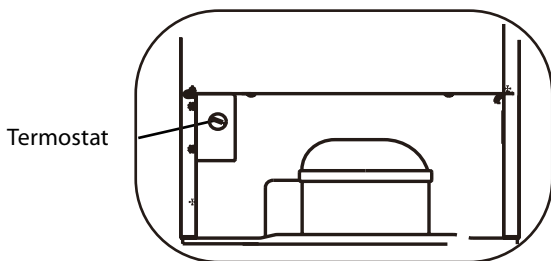
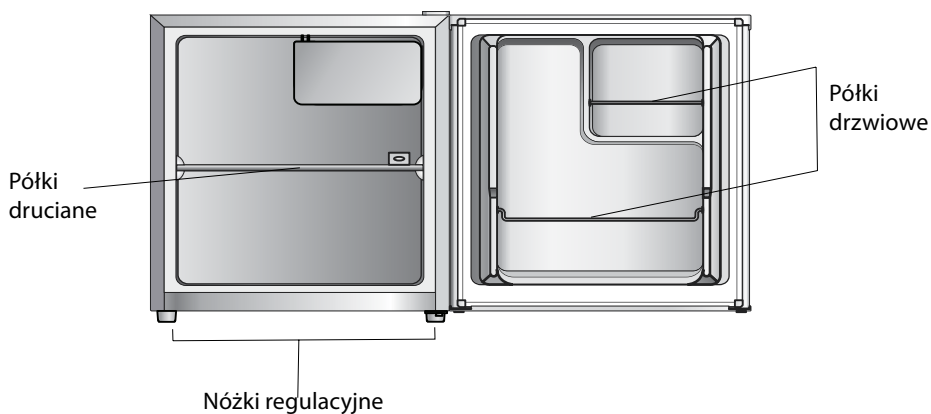

Widok z tyłu

Uwaga: Powyższy obrazek ma jedynie charakter poglądowy.

Zmiana kierunku otwierania drzwi

- ▶ Upewnij się, że urządzenie jest odłączone od źródła zasilania i opróżnione.
- ▶ Aby zdjąć drzwi należy przechylić urządzenie do tyłu. Postaw urządzenie na stabilnym podłożu, aby uniknąć ześlizgnięcia się podczas odwracania drzwi.
- ▶ Wszystkie zdemontowane części należy zachować do ponownego montażu drzwi.
- ▶ Urządzenia nie należy kłaść płasko z uwagi na ryzyko uszkodzenia systemu chłodzącego.
- ▶ Montaż powinny wykonywać dwie osoby.

ZMIANA KIERUNKU OTWIERANIA DZWI

1. Zdejmij osłonę górnego prawego zawiasu.

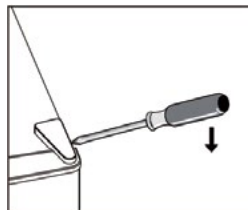

2. Odkręć śruby. Następnie zdejmij uchwyt zawiasu.

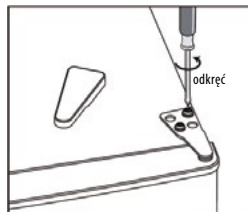

3. Zdejmij osłonę górnego lewego zawiasu.

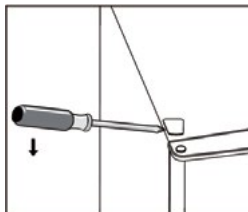

4. Przełóż główną osłonę z lewej na prawą stronę. Następnie podnieś drzwi i połóż je na powierzchni zabezpieczonej przed zarysowaniem.

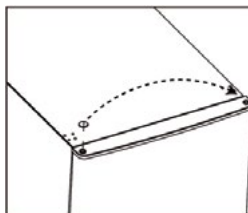

5. Odkręć i zdejmij dolny sworzeń zawiasu, przekręć uchwyt i zamień.

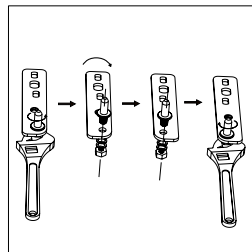
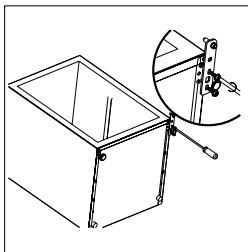

6. Zamontuj uchwyt dopasowując dolny sworzeń zawiasu. Zamień obydwie regulowane nóżki.

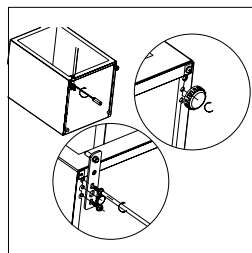

7. Załóż drzwi z powrotem. Przed przykręceniem górnego zawiasu upewnij się, że drzwi są wyrównane w poziomie i pionie tak, aby uszczelki przylegały na wszystkich krawędziach.
8. Włóż uchwyt zawiasu i przykręć go do górnej części urządzenia.
9. W razie potrzeby użyj klucza do nakrętek.

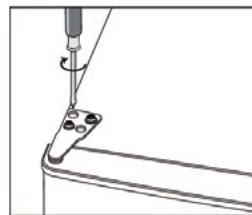

10. Załóż osłonę zawiasu i ponownie przykręć.

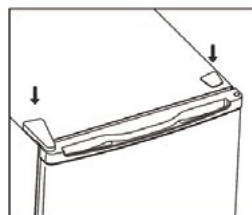

PRZED PIERWSZYM UŻYCIEM

Czyszczenie wnętrza urządzenia

Przed pierwszym użyciem należy umyć wnętrze urządzenia oraz wszelkie elementy wyposażenia ciepłą wodą z dodatkiem delikatnego mydła aby pozbyć się specyficznego zapachu nowego produktu.

Po umyciu wytrzeć urządzenie do sucha.

WAŻNE! Nie należy stosować detergentów ani środków rysujących powierzchnie, ponieważ mogą one uszkodzić powierzchnie wewnątrz urządzenia.

USTAWIENIA TEMPERATURY

- Podłącz urządzenie do prądu. Temperatura wewnętrzna jest regulowaną za pomocą termostatu. Dostępnych jest 6 (8) ustawień. 1 oznacza najwyższą temperaturę a 5 (7) najniższą, przy 0 urządzenie jest wyłączone.
- Nieprawidłowa temperatura działania może być spowodowana nadmiernym nagrzewaniem się urządzenia lub częstym otwieraniem drzwi.

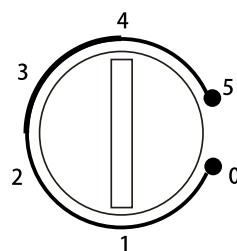

Zalecane ustawienia temperatury		
Temperatura otoczenia	Komora zamrażalnika	Komora chłodziarki
Wysoka	/	
		pozycja 2-4
Normalna	/	
		pozycja 3
Niska	/	
		pozycja 4-6

Czas przechowywania żywności

- ▶ Przy powyższych ustawieniach optymalny czas przechowywania żywności w chłodziarce nie powinien przekroczyć 3 dni.
- ▶ Przy powyższych ustawieniach optymalny czas przechowywania żywności w zamrażarce nie powinien przekroczyć 1 miesiąca.
- ▶ Optymalny czas przechowywania może ulec skróceniu przy innych ustawieniach.

CODZIENNE UŻYTKOWANIE

Szuflada na warzywa

Szuflada nadaje się do przechowywania owoców i warzyw. Szuflada wysuwa się lekko i bez oporu.

Rozmrażanie

Mrożona lub głęboko mrożona żywność może zostać rozmrożona w komorze chłodziarki lub w temperaturze pokojowej. Umieść zamrożoną żywność w naczyniu lub misce, aby uniknąć skraplania się wody do komory.

Komorą parownika pokrywa się z czasem szronem. Należy go usuwać.

Do zeszkrobienia szronu z parownika nigdy nie używaj ostrych metalowych narzędzi, które mogą spowodować uszkodzenie.

Jeżeli warstwa lodu na wewnętrznej powierzchni jest bardzo gruba, rozmrażanie należy wykonać w następujący sposób:

- ▶ wyciągnij wtyczkę z gniazdka zasilania;
- ▶ wyjmij żywność, zawiń ją kilkoma warstwami gazety i odłóż w chłodne miejsce;
- ▶ nie zamykaj drzwi, pod urządzeniem połóż miskę do zbierania wody podczas rozmrażania;
- ▶ po zakończeniu rozmrażania, należy dokładnie osuszyć wnętrze
- ▶ włóż wtyczkę do gniazdka zasilania, aby ponownie uruchomić urządzenie.

Urządzenie nie jest odpowiednie do mrożenia świeżej żywności.

POMOCNE PORADY I WSKAZÓWKI

- ▶ Nie wolno stawiać gorących naczyń w pobliżu i na plastikowych elementach urządzenia.
- ▶ Nie wolno umieszczać żywności bezpośrednio przy otworze wentylacyjnym na tylnej ściance.
- ▶ Mrożonek nie wolno ponownie zamrażać po rozmrożeniu.²⁾
- ▶ Zapakowaną zamrożoną żywność należy przechowywać zgodnie z instrukcjami jej producenta.²⁾
- ▶ Należy ściśle stosować się do wskazówek dotyczących przechowywania podanych przez producenta urządzenia (patrz odpowiednie instrukcje).
- ▶ W zamrażarce nie należy przechowywać napojów gazowanych, ponieważ duże ciśnienie w pojemniku może spowodować ich eksplozję i w rezultacie uszkodzenie urządzenia.²⁾
- ▶ Lody na patyku mogą być przyczyną odmrożeń w przypadku konsumpcji bezpośrednio po ich wyjęciu z zamrażarki.²⁾

Dla uzyskania najlepszych efektów:

- ▶ Nie przechowuj w lodówce ciepłej żywności lub parujących płynów.
- ▶ Przykrywaj lub owijaj żywność, szczególnie jeżeli ma silny zapach
- ▶ Umieszczaj żywność tak, aby powietrze mogło swobodnie przepływać dookoła.

Wskazówki dotyczące przechowywania żywności w lodówce

Przydatne porady:

- ▶ Dla wszystkich rodzajów mięsa: zawiń w worki foliowe i umieść na szklanej półce nad szufladą na warzywa. Przechowuj w ten sposób nie dłużej niż kilka dni.
- ▶ Potrawy gotowane, zimne dania itp. należy przykryć i położyć na dowolnej półce.
- ▶ Owoce i warzywa: dokładnie umyć i umieścić w szufladzie na warzywa.
- ▶ Masło i ser: przechowywać w specjalnych pojemnikach hermetycznych lub zawiązać w folię aluminiową lub torebki foliowe, aby przedostawało się jak najmniej powietrza.
- ▶ Butelki mleka: zakręcić i przechowywać na półce na drzwiach. Banany, ziemniaki, cebulę i czosnek można przechowywać jedynie w opakowaniu.

CZYSZCZENIE I KONSERWACJA

Ze względów higienicznych należy regularnie czyścić wnętrze urządzenia, w tym wewnętrzne akcesoria.

ZACHOWAJ OSTROŻNOŚĆ! Podczas czyszczenia urządzenie nie może być podłączone do źródła zasilania. Ryzyko porażenia prądem! Przed przystąpieniem do czyszczenia należy wyłączyć urządzenie i wyciągnąć wtyczkę z gniazdka sieciowego lub wyłączyć wyłącznik automatyczny/wykręcić bezpiecznik. Nie należy czyścić urządzenia za pomocą myjki parowej. Wilgoć może osadzać się na elementach elektrycznych, co grozi porażeniem prądem! Gorąca para wodna może spowodować uszkodzenie plastikowych elementów. Wysusz dokładnie urządzenie przed ponownym użyciem.

WAŻNE! Olejki eteryczne i rozpuszczalniki organiczne (np. sok z cytryny, sok ze skórki pomarańczy, kwas masłowy, środek czyszczący zawierający kwas octowy) mogą uszkodzić powierzchnie elementów z tworzyw sztucznych. Nie należy dopuszczać do kontaktu takich substancji z elementami urządzenia.

- ▶ Nie należy stosować środków czyszczących rysujących powierzchnię.
- ▶ Nie wolno czyścić urządzenia metalowymi przedmiotami.
- ▶ We wnętrzu zamrażalnika tworzy się szron i lód, który należy usunąć gdy ich grubość osiągnie 3-5 mm.²⁾
- ▶ Nie używaj do rozmrażania środków chemicznych, gdyż są szkodliwe dla zdrowia i mogą uszkodzić plastikowe elementy urządzenia.
- ▶ Nie wolno używać ostrych przedmiotów do usuwania szronu z urządzenia. Używać plastikowej skrobaczki.²⁾
- ▶ Wyjmij z zamrażarki wszystkie produkty. Przykryj i umieść je w chłodnym miejscu.
- ▶ Należy regularnie sprawdzać odpływ w lodówce pod kątem występowania rozmrożonej wody. Zatkany odpływ należy udrożnić. Jeśli odpływ jest zatkany, na dnie urządzenia będzie zbierać się woda.³⁾
- ▶ Wyczyścić urządzenie i zamontowane akcesoria ściereczką i letnią wodą. Przemyc wilgotną ściereczką (namoczoną w czystej wodzie) i wytrzeć do sucha.
- ▶ Kurz nagromadzony w skraplaczu zwiększa zużycie prądu. Dlatego należy raz w roku ostrożnie wyczyścić skraplacz z tyłu urządzenia miękką szczotką lub przy pomocy odkurzacza.
- ▶ Po dokładnym wysuszeniu podłączyć urządzenie.

ROZWIĄZYWANIE PROBLEMÓW

ZACHOWAJ OSTROŻNOŚĆ! Przed dokonywaniem jakichkolwiek napraw, odłącz urządzenie od źródła zasilania. Wszelkich napraw, które nie są opisane w niniejszej instrukcji, może dokonywać wyłącznie elektryk lub osoba z odpowiednimi kwalifikacjami.

WAŻNE! Podczas normalnego działania z urządzenia mogą dochodzić pewne dźwięki (kompresor, obieg chłodniczy).

Problem	Możliwa przyczyna	Rozwiązanie
Urządzenie nie działa	<ol style="list-style-type: none"> 1. Pokrętko regulacji temperatury jest ustawione w pozycji „0”. 2. Wtyczka nie jest podłączona lub jest luźna 3. Przepalony lub uszkodzony bezpiecznik 4. Wadliwe gniazdko 	<ol style="list-style-type: none"> 1. Zmień ustawienie pokrętki temperatury, aby włączyć urządzenie. 2. Włóż wtyczkę. 3. Sprawdź bezpiecznik, w razie potrzeby wymień. 4. Wszelkich napraw elektrycznych może dokonywać wyłącznie elektryk.
Żywność jest zbyt ciepła.	<ol style="list-style-type: none"> 1. Nieprawidłowe ustawienie temperatury. 2. Drzwi otwarte przez dłuższy czas. 3. W ciągu ostatnich 24 godzin do urządzenia włożono dużą ilość ciepłej żywności. 4. Urządzenie znajduje się w pobliżu źródła ciepła. 	<ol style="list-style-type: none"> 1. Patrz rozdział dotyczący ustawienia temperatury. 2. Nie pozostawiaj drzwi otwartych dłużej niż jest to konieczne. 3. Na pewien czas ustaw niższą temperaturę. 4. Patrz rozdział dotyczący miejsca instalacji.
Problem	Możliwa przyczyna	Rozwiązanie
Urządzenie chłodzi zbyt mocno	<ol style="list-style-type: none"> 1. Zbyt niskie ustawienie temperatury. 	<ol style="list-style-type: none"> 1. Na pewien czas ustaw wyższą temperaturę.
Nietypowe odgłosy	<ol style="list-style-type: none"> 1. Urządzenie nie jest wypoziomowane. 2. Urządzenie styka się ze ścianą lub innymi obiektami. 3. Element np. przewód z tyłu urządzenia styka się z innym elementem urządzenia lub ze ścianą. 	<ol style="list-style-type: none"> 1. Wyreguluj stopki. 2. Przesuń urządzenie. 3. W razie konieczności delikatnie przesuń element w inne miejsce.

Jeżeli usterka wystąpi ponownie, skontaktuj się z serwisem.

Informacje podane powyżej mają na celu umożliwić rozwiązanie problemów z pracą urządzenia. Należy zachować zgodność z danymi na tabliczce znamionowej urządzenia.

¹⁾ Jeżeli urządzenie posiada oświetlenie.

²⁾ Jeżeli urządzenie posiada komorę zamrażania.

³⁾ Jeżeli urządzenie posiada komorę na świeżą żywność.

DANE TECHNICZNE

Parametry techniczne podane są na tabliczce znamionowej produktu.

UWAGA! Firma MPM agd S.A. zastrzega sobie możliwość zmian technicznych.





ENERG



MPM

Informacji na temat modelu → (*)



Dostęp do informacji na temat modelu, przechowywanych w bazie danych produktów, można uzyskać poprzez odwiedzenie następujących witryn i wyszukanie identyfikatora modelu (*), który można znaleźć na etykiecie energetycznej. <https://eprel.ec.europa.eu/>

PRAWIDŁOWE USUWANIE PRODUKTU (zużyty sprzęt elektryczny i elektroniczny)

Polska



Oznaczenie umieszczane na produkcie wskazuje, że produktu po upływie okresu użytkowania nie należy wyrzucać z innymi odpadami pochodzącymi z gospodarstw domowych. Zużyty sprzęt może mieć szkodliwy wpływ na środowisko i zdrowie ludzi z uwagi na potencjalną zawartość niebezpiecznych substancji, mieszanin oraz części składowych. Mieszanie elektroodpadów z innymi odpadami lub ich nieprofesjonalny demontaż może prowadzić do uwolnienia substancji szkodliwych dla zdrowia i środowiska. Zużyte urządzenie należy dostarczyć do punktu odbioru zużytego sprzętu elektrycznego i elektronicznego. W celu uzyskania szczegółowych informacji na temat miejsca oddawania odpadów elektrycznych i elektronicznych użytkownik powinien skontaktować się z gminnym punktem zbierania zużytego sprzętu lub zakładem przetwarzania zużytego sprzętu.

WARNUNGEN

- In Lebensmitteln enthaltenes Wasser oder Wasser, das beim Öffnen der Tür mit der Luft in den Kühlschrank gelangt, kann im Inneren eine Frostschrift bilden. Wenn diese Schicht dick ist, beeinträchtigt sie die Leistung des Kühlschranks; wenn sie dicker als 2 mm ist, muss das Gerät abgetaut werden.
- Das Abtauen des Gefrierfachs erfolgt manuell. Nehmen Sie vor dem Abtauen vorübergehend die Lebensmittel, den Eisbehälter und die Ablage aus dem Gefrierschrank, stellen Sie den Thermostatknopf auf „0“ (Kompressor stoppt) und lassen Sie die Gefrierschranktür offen. Ziehen Sie nun den Wasserbehälter heraus und gießen das Wasser vorsichtig ab. Um den Abtauvorgang zu beschleunigen, kann eine Schüssel mit warmem Wasser (ca. 50 Grad Celsius) in das Gefrierfach gestellt werden; nach dem Abtauen drehen Sie den Thermostatknopf in die Ausgangsposition.
- Das Gefrierfach sollte nicht direkt mit heißem Wasser oder einem Haartrockner erwärmt werden, da dies zu Verformungen im Inneren des Gehäuses führen kann. Es dürfen auch keine scharfen Werkzeuge verwendet werden, um Eis oder Frost zu entfernen oder in Behältern eingefrorene Lebensmittel voneinander zu trennen, da dies das Innere des Gehäuses oder die Oberfläche des Verdampfers beschädigen kann. Verwenden Sie keine Produkte, die nicht vom Hersteller empfohlen werden.
- Wenn das Netzkabel dieses Geräts beschädigt ist, muss es in einer vom Hersteller benannten Kundendienststelle ausgetauscht werden, da hierfür Spezialwerkzeug erforderlich ist.
- Nähern Sie sich dem Gerät nicht mit offenen Feuerquellen oder anderen Gegenständen, die das Entflammen zur Folge haben könnten.
- Falls das Gerät defekt ist, darf es nicht eingeschaltet werden. Wenden Sie sich im Zweifelsfall an eine autorisierte Kundendienststelle oder den Händler.
- Vor der Reinigung muss das Gerät unbedingt vom Stromnetz genommen werden. Ziehen Sie beim Trennen des Kühlschranks nicht am Netzkabel.
- Reparaturen am Gerät dürfen nur von qualifizierten und hierzu befugten Personen durchgeführt werden. Unprofessionelle Reparaturen können ernsthafte Risiken bergen und die kostenlose Reparatur während der Garantielaufzeit ausschließen.
- Getränke sollten in luftdicht verschlossenen Behältern in aufrechter Position gelagert werden.
- Lagern Sie keine brennbaren Stoffe im Inneren des Geräts.

- ▶ Achten Sie darauf, den Kühlkreislauf des Gerätes nicht zu beschädigen, z. B. durch Durchstechen der Kühlkanäle mit einem scharfen Werkzeug, Quetschen, Verdrehen der Kapillaren oder Beschädigung der Schutzbeschichtung der Bauteile.
- ▶ Erlauben Sie Kindern nicht, mit dem Kühlschrank zu spielen; insbesondere ist es unzulässig, sich auf die Regale zu setzen oder an der Tür zu ziehen.
- ▶ Achtung: Im Inneren des Kühlschranks dürfen keine elektrischen Geräte eingeschaltet werden (z. B. Haartrockner, Eismaschine usw.)
- ▶ Für einen effizienten und wirtschaftlichen Betrieb muss der Kühlschrank ausreichend belüftet werden. Die Lüftungsöffnungen des Gehäuses oder der integrierten Konstruktion dürfen nicht verdeckt werden.
- ▶ Stellen Sie das Gerät auf einen ebenen, stabilen Untergrund. Durch das korrekte waagrechte Aufstellen kann das Kältemittel im Kühlraum des Geräts frei fließen.
- ▶ Das Gerät sollte nicht in direktem Sonnenlicht oder in Räumen mit hohen Temperaturen aufgestellt werden.
- ▶ Der Kühlschrank darf nicht in der Nähe von Wärmequellen wie Heizkörpern, Herden oder Öfen aufgestellt werden.
- ▶ Um die Gefahr eines Stromschlags zu vermeiden, muss der Kühlschrank vor Feuchtigkeit geschützt werden.
- ▶ Das Gerät sollte an eine Steckdose mit Erdungsstift angeschlossen werden.

WARNUNG! Verwenden Sie ausschließlich die vom Hersteller empfohlenen mechanischen Vorrichtungen oder Mittel zur Beschleunigung des Abtauvorgangs.

WARNUNG! Schützen Sie den Kühlkreislauf vor Beschädigungen.

WARNUNG! In der Kammer zur Lebensmittellagerung dürfen ausschließlich die vom Hersteller empfohlenen elektrischen Geräte genutzt werden.

WARNUNG! Berühren Sie keine bereits länger eingeschalteten Glühbirnen - diese können sehr heiß werden.

WARNUNG! Überprüfen Sie beim Aufstellen des Geräts das Netzkabel auf Knicke und Schäden.

WARNUNG! Verwenden Sie keine tragbaren Steckdosen / Verlängerungskabel / oder Stromgeräte an der Rückseite des Geräts.

Bewahren Sie keine explosiven Stoffe wie z. B. Aerosolsprays im Gerät auf.

WARNUNG! Alle elektrischen Teile (Stecker, Netzkabel, Kompressor usw.) müssen von einem lizenzierten

Techniker oder einer anderen qualifizierten Serviceperson ausgetauscht werden.

WARNUNG! Die mit dem Gerät mitgelieferte Glühbirne ist eine „Glühbirne für Sonderzwecke“ und darf nur mit diesem Gerät verwendet werden. Sie dient nicht zur Beleuchtung im Haushalt.

- ▶ Um die Kontamination von Lebensmitteln zu vermeiden, beachten Sie bitte die folgenden Regeln:
- ▶ Wenn die Tür lange Zeit offen steht, kann dies zu einem erheblichen
- ▶ Temperaturanstieg in den Kühlkammern des Geräts führen.
- ▶ Reinigen Sie regelmäßig alle Oberflächen, die mit Lebensmitteln in Berührung kommen können.
- ▶ Lagern Sie rohes Fleisch und rohen Fisch in Behältern, so dass der Inhalt nicht mit anderen Lebensmitteln in Berührung kommt oder auf diese tropft.
- ▶ Zwei-Sterne-Gefriergeräte (falls vorhanden) sind nur für die Lagerung von tiefgefrorenen Lebensmitteln, aromatisiertem Speiseeis und Eiswürfeln geeignet.
- ▶ Die Ein-, Zwei- und Drei-Sterne-Fächer (sofern im Gerät vorhanden) sind nicht zum Einfrieren frischer Lebensmittel geeignet.
- ▶ Wenn das Gerät längere Zeit leersteht, ist es auszuschalten, abzutauen, zu reinigen und zu trocknen; Tür offen lassen, um die Entwicklung von Bakterien im Inneren zu vermeiden.



WARNUNG! Bei der Nutzung, Wartung und Entsorgung des Geräts bitte besonders auf das gelbe oder orange-farbene Symbol auf der Rückseite des Geräts (an der Rückwand oder am Kompressor) achten.

Es symbolisiert die Brandgefahr aufgrund von leicht brennbaren Substanzen im Kühlsystem. Deshalb ist das Gerät jederzeit fern von Feuerquellen aufzubewahren.

Lagern Sie die Produkte gemäß der folgenden Tabelle

Gerätefach	Art der Lebensmittel
Türregale oder Kühlschranksregale	• Konservierungsmittelfreie Produkte: Konfitüren, Säfte, Getränke, Gewürze. • Keine leicht verderblichen Produkte lagern.
Spezielle Feuchtigkeitskammer /untere Schublade	• Obst, Kräuter und Gemüse sollten in speziellen Behältern gelagert werden. • Keine Bananen, Zwiebeln, Kartoffeln oder Knoblauch lagern.

Frischhaltefach/untere Schublade	Rohes Fleisch, Geflügel, Fisch (kurze Haltbarkeitsdauer).
Kühlschrank - mittleres Fach	Molkereiprodukte, Eier.
Kühlschrank - oberes Fach	Produkte, die nicht erhitzt werden müssen: zubereitete Lebensmittel, Aufschnitt, vorgekochte Lebensmittel.

SICHERHEIT VON KINDERN UND SCHUTZBEDÜRFTIGEN PERSONEN

- ▶ Dieses Gerät darf von Kindern über 8 Jahren und Personen mit eingeschränkten motorischen, sensorischen oder geistigen Fähigkeiten oder mangelnden Kenntnissen und Erfahrungen nur unter Aufsicht oder nach einer Einweisung bezüglich des sicheren Gebrauchs und in Kenntnis der möglichen Gefahren benutzt werden.
- ▶ Kinder müssen beaufsichtigt werden, damit sie nicht mit dem Gerät spielen. Das Sitzen auf herausziehbaren Elementen sowie das Ziehen an der Tür ist untersagt.
- ▶ Es sollte besonders darauf geachtet werden, dass das Gerät nicht von unbeaufsichtigten Kindern benutzt wird.
- ▶ Kinder unter 3 Jahren dürfen sich nicht in der Nähe des Geräts aufhalten, es sei denn, sie werden ständig beaufsichtigt.
- ▶ Die Reinigung und Wartung darf nicht von Kindern unter 8 Jahren und ohne Aufsicht von Erwachsenen durchgeführt werden.
- ▶ Kinder im Alter von 3 bis 8 Jahren können Produkte in das Gerät legen und aus diesem entnehmen.
- ▶ Kinder sollten nicht mit Verpackungselementen spielen. Es besteht Erstickungsgefahr.
- ▶ Wenn Sie das Gerät entfernen, ziehen Sie den Stecker aus der Steckdose, trennen Sie das Netzkabel ab (so nah wie möglich am Gerät) und entfernen Sie die Tür, um Stromschläge oder das Einschließen von spielenden Kindern im Gerät zu vermeiden.
- ▶ Wenn dieses Gerät mit Magnetdichtungen an der Tür ein älteres Gerät ersetzen soll, das mit einem Federschloss (Riegel) an der Tür oder am Deckel ausgestattet ist, muss dieses Schloss demontiert werden, bevor das ältere Gerät entfernt wird. So wird verhindert, dass es zu einer Todesfalle für Kinder wird.

ENERGIEEINSPARUNG

- ▶ Geben Sie keine heißen Speisen in das Gerät.
- ▶ Stapeln Sie die Produkte nicht zu dicht beieinander, da dies die Luftzirkulation behindert.
- ▶ Die Lebensmittel sollten die Rückwand der Kammer nicht berühren.
- ▶ Bei einem Stromausfall darf die Tür nicht geöffnet werden.
- ▶ Öffnen Sie die Tür nicht zu oft.
- ▶ Lassen Sie die Tür nicht zu lange offen.

- ▶ Stellen Sie den Thermostat nicht auf eine zu niedrige Temperatur ein.
- ▶ Um einen optimalen Energieverbrauch zu erreichen, sollten alle Zubehörteile wie Schubladen, Regale und Türbalkone an ihrem Platz bleiben.

UMWELTSCHUTZ



Dieses Gerät enthält kein Glas, das die Ozonschicht, den Kühlmittelkreislauf oder das Isoliermaterial beschädigen kann. Das Gerät darf nicht mit dem Hausmüll entsorgt werden. Der Isolierschaum enthält leicht brennbare Gase: Das Gerät muss gemäß den Vorschriften, die bei den örtlichen Behörden erhältlich sind, entsorgt werden. Vermeiden Sie Schäden am Kühlsystem, insbesondere am Wärmetauscher.



Das Symbol auf dem Produkt oder der Verpackung weist darauf hin, dass das Produkt nicht als Hausmüll behandelt werden darf. Stattdessen sollte es zu einer geeigneten Sammelstelle zur Entsorgung von Elektro- und Elektronikgeräten gebracht werden. Die ordnungsgemäße Entsorgung des Produkts trägt dazu bei, mögliche negative Folgen für die Umwelt und das menschliche Leben zu vermeiden. Nähere Informationen zum Recycling dieses Produkts erhalten Sie bei den örtlichen Behörden, Ihrer Hausmüllsammelstelle oder dem Geschäft, in dem Sie das Produkt gekauft haben.

Verpackungsmaterialien



Das Verpackungsmaterial ist recycelbar. Es sollte in den vorgesehenen Abfallbehältern gemäß den örtlichen Abfallentsorgungsvorschriften entsorgt werden.

INSTALLATION DES GERÄTS

Wichtig! Der elektrische Anschluss des Geräts muss gemäß den Anweisungen in den entsprechenden Kapiteln vorgenommen werden.

- ▶ Packen Sie das Gerät aus und überprüfen Sie, ob es nicht beschädigt ist. Schließen Sie das Gerät nicht an, wenn es beschädigt ist. Jede Beschädigung muss sofort dem Händler gemeldet werden. In diesem Fall sollten Sie die Verpackung aufbewahren.
- ▶ Es wird empfohlen, mindestens vier Stunden zu warten, bevor das Gerät angeschlossen wird, damit das Öl in den Kompressor zurückfließen kann.
- ▶ Sorgen Sie für eine ausreichende Belüftung auf allen Seiten des Geräts. Unzureichende Belüftung führt zu Überhitzung. Beachten Sie die Installationsanweisungen, um eine ausreichende Belüftung zu gewährleisten.
- ▶ Wenn möglich, sollte die Rückseite des Geräts an der Wand ausgerichtet werden, um zu vermeiden, dass Sie warme Bauteile (Kompressor, Verflüssiger) berühren oder anfassen und um mögliche Verbrennungen und Brände zu vermeiden.
- ▶ Stellen Sie das Gerät nicht in der Nähe von Heizkörpern oder Herden auf.
- ▶ Das Gerät muss auf einem ebenen und ausreichend festen Untergrund aufgestellt werden.
- ▶ An der Vorderseite des Kühlschranks befinden sich verstellbare Füße zur korrekten waagrechtlichen Ausrichtung.

ANFORDERUNGEN AN DEN MONTAGEORT

- ▶ Sorgen Sie für ausreichend Platz zum Öffnen der Tür.
- ▶ Halten Sie auf beiden Seiten einen Abstand von mindestens 50 mm ein.

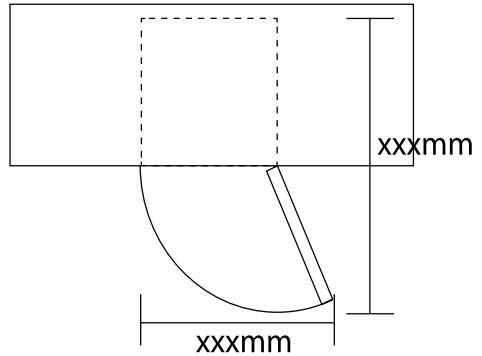

WAAGRECHTE AUSRICHTUNG DES GERÄTS

Richten Sie das Gerät mit Hilfe der verstellbaren Stützfüße waagrecht aus.
Wenn das Gerät nicht korrekt ausgerichtet ist, werden die Tür- und Magnetdichtungen nicht richtig abgedeckt.

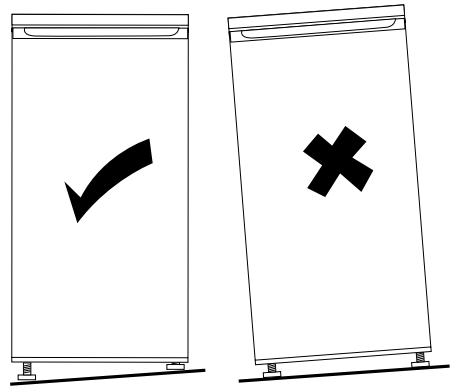

Aufstellen des Geräts

Das Gerät muss an einem Ort installiert werden, an dem die Umgebungstemperatur der auf dem Typenschild des Geräts angegebenen Klimaklasse entspricht.

Klimaklassen für Kühlgeräte:

- ▶ erweiterter gemäßigter Temperaturbereich - das Gerät ist für den Einsatz bei einer Umgebungstemperatur von +10°C bis +32°C (SN) ausgelegt
- ▶ gemäßigter Temperaturbereich - das Gerät ist für den Einsatz bei einer Umgebungstemperatur von +16°C bis +32°C (N) ausgelegt
- ▶ subtropischer Temperaturbereich - das Gerät ist für den Einsatz bei einer Umgebungstemperatur von +16°C bis +38°C (ST) ausgelegt
- ▶ tropischer Temperaturbereich - das Gerät ist für den Einsatz bei einer Umgebungstemperatur von +16°C bis +43°C (T) ausgelegt

Einbauort

Stellen Sie das Gerät nicht in der Nähe von Wärmequellen (Heizkörpern, Boilern usw.) oder an einem Ort auf, der direktem Sonnenlicht ausgesetzt ist. Sorgen Sie für eine ausreichende Belüftung auf der Rückseite des Geräts. Wenn das Gerät in einer Einbauschrankwand eingebaut wird, sollte der Abstand zwischen dem Gerät und der oberen Wand mindestens 100 mm betragen, um eine optimale Leistung zu erzielen. Um eine optimale Leistung zu erzielen, sollte

das Gerät nicht in einer Einbaulösung installiert werden. Richten Sie das Gerät mit Hilfe der verstellbaren Stützfüße waagrecht aus.

**WARNUNG! Stellen Sie sicher, dass der Netzstecker nach der Installation zugänglich ist.
Das Gerät ist nicht für den Einbau vorgesehen.**

Stromanschluss

Vergewissern Sie sich vor dem Anschluss des Geräts an das Stromnetz, dass die Netzspannung und -frequenz mit den auf dem Typenschild des Geräts angegebenen Werten übereinstimmen. Das Gerät muss geerdet werden. Zu diesem Zweck verfügt der Stecker des Geräts über einen Erdungstift. Wenn die Netzsteckdose nicht geerdet ist, wenden Sie sich an einen qualifizierten Elektriker, der das Gerät gemäß den geltenden Vorschriften installiert. Der Hersteller übernimmt keine Verantwortung, wenn die oben genannten Sicherheitshinweise nicht befolgt werden. Das Gerät entspricht den EU-Richtlinien.

BESCHREIBUNG DES GERÄTS

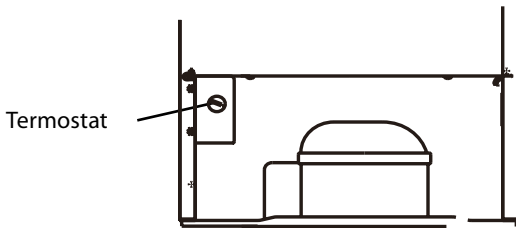
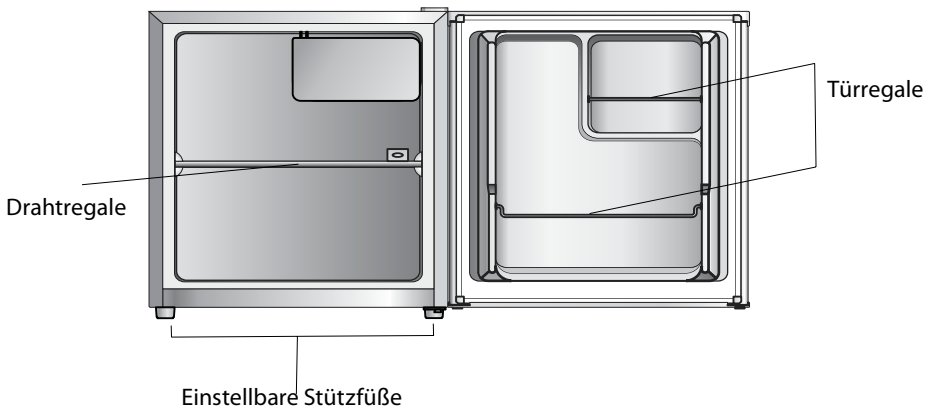

Ansicht von hinten

Wichtig: Das obige Bild dient nur zu Illustrationszwecken.

Ändern der Öffnungsrichtung der Tür

- ▶ Sicherstellen, dass der Stecker des Geräts nicht eingesteckt und das Gerät leer ist.
- ▶ Um die Tür zu entfernen, kippen Sie das Gerät nach hinten. Stellen Sie das Gerät auf einen stabilen Untergrund, um das Abrutschen beim Drehen der Tür zu vermeiden.
- ▶ Alle demontierten Teile müssen für den Wiederausammenbau der Tür aufbewahrt werden.
- ▶ Das Gerät sollte nicht flach hingelegt werden, da ansonsten das Kühlsystem beschädigt werden kann.
- ▶ Die Montage sollte von zwei Personen durchgeführt werden.

ÄNDERUNG DER ÖFFNUNGSRICHTUNG DER TÜR

1. Entfernen Sie die Abdeckung des oberen rechten Scharniers.

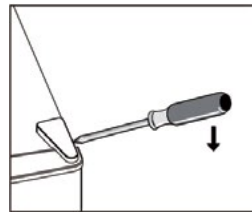

2. Entfernen Sie die Schrauben. Entfernen Sie nun den Scharniergriff.

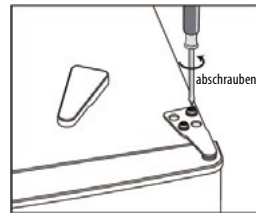

3. Entfernen Sie die Abdeckung des oberen linken Scharniers.

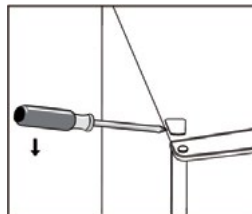

4. Schieben Sie die Hauptabdeckung von links nach rechts. Heben Sie dann die Tür an und legen Sie sie auf eine kratzfreie Unterlage.

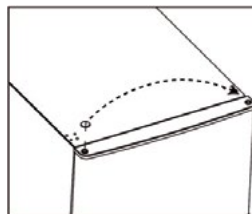

5. Schrauben Sie den unteren Scharnierstift ab und entfernen Sie ihn, drehen Sie den Griff und setzen Sie ihn wieder ein.

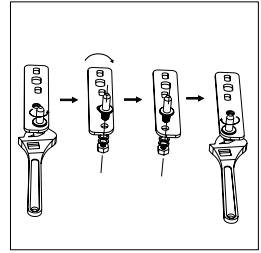
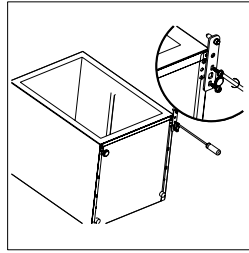

6. Montieren Sie den Griff, indem Sie den unteren Scharnierstift einstellen. Tauschen Sie beide Stützfüße aus.

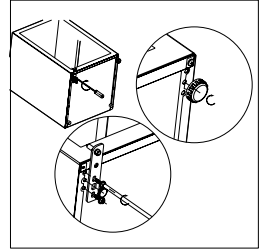

7. Bringen Sie die Tür wieder an. Bevor Sie das obere Scharnier anschrauben, vergewissern Sie sich, dass die Tür horizontal und vertikal korrekt ausgerichtet ist, damit die Dichtungen an allen Kanten haften.
8. Setzen Sie die Scharnierhalterung ein und schrauben Sie sie an der Oberseite des Geräts fest.
9. Verwenden Sie gegebenenfalls einen Schraubenschlüssel.

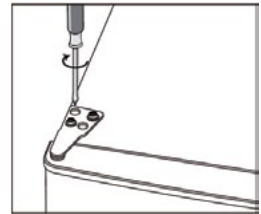

10. Bringen Sie die Scharnierabdeckung wieder an und schrauben Sie sie fest.

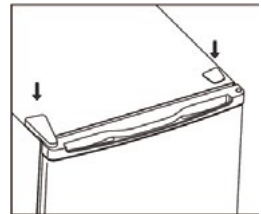

VOR DEM ERSTEN GEBRAUCH

Reinigung des Innenraums des Geräts

Waschen Sie vor dem ersten Gebrauch das Innere des Geräts und alle Ausstattungselemente mit warmem Wasser und milder Seife, um den spezifischen Geruch des neuen Produkts zu entfernen.

Wischen Sie das Gerät nach dem Waschen trocken.

WICHTIG! Verwenden Sie keine Reinigungsmittel oder Mittel, die Oberflächen zerkratzen, da sie die Oberflächen im Inneren des Geräts beschädigen können.

TEMPERATUREINSTELLUNG

- Den Stecker des Geräts in die Steckdose stecken. Die Innentemperatur wird durch einen Thermostat geregelt. Es stehen 6 (8) Einstellungen zur Verfügung. 1 ist die höchste und 5 (7) die niedrigste Temperatur, bei 0 ist das Gerät ausgeschaltet.
- Eine abnormale Betriebstemperatur kann durch übermäßige Erwärmung des Geräts oder durch häufiges Öffnen der Tür verursacht werden.

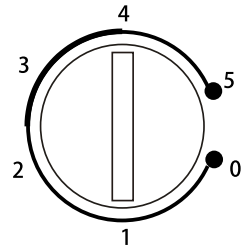

Empfohlene Temperatureinstellung		
Umgebungstemperatur	Gefrierfach	Kühlkammer
Hoch	/	
		Position 2-4
Normal	/	
		Position 3
Niedrig	/	
		Position 4-6

Lagerzeit von Lebensmitteln

- ▶ Bei den obigen Einstellungen sollte die optimale Lagerzeit für Lebensmittel im Kühlschrank 3 Tage nicht überschreiten.
- ▶ Bei den obigen Einstellungen sollte die optimale Lagerzeit für Lebensmittel im Gefrierfach 1 Monat nicht überschreiten.
- ▶ Die optimale Lagerzeit kann durch andere Einstellungen verkürzt werden.

TÄGLICHER GEBRAUCH

Bewegliche Regale

Alle Regale können in die gewünschte Position gebracht werden.

Einlegen der Regale in die Tür

Falls Lebensmittel und Getränke in verschiedenen Größen gelagert werden, können die Türregale in unterschiedlichen Höhen angebracht werden. Die Regale lassen sich wie folgt einsetzen:

- ▶ Schritt 1. Ziehen Sie das Regal heraus.
- ▶ Schritt 2. Wählen Sie die gewünschte Position und setzen Sie das Regal auf die beiden gewölbten Platten, bis es vollständig einrastet.

Gemüsefach

Dieses Fach ist für die Lagerung von Obst und Gemüse geeignet. Das Fach lässt sich leicht und ohne Widerstand herausziehen.

Auftauen

Gefrorene oder tiefgefrorene Lebensmittel können im Kühlfach oder bei Raumtemperatur aufgetaut werden. Legen Sie die gefrorenen Lebensmittel in eine Schale oder Schüssel, um zu verhindern, dass Kondenswasser in den Kühlschrank gelangt.

Das Verdampferfach wird mit der Zeit vereist. Das Eis sollte entfernt werden.

Verwenden Sie niemals scharfe Metallwerkzeuge, um das Eis vom Verdampfer zu kratzen, da dies zu Schäden führen kann.

Wenn die Eisschicht auf der Innenseite sehr dick ist, sollte das Abtauen wie folgt durchgeführt werden:

- ▶ ziehen Sie den Stecker aus der Steckdose;
- ▶ nehmen Sie die Lebensmittel heraus, wickeln Sie sie in mehrere Lagen Zeitungspapier und stellen Sie sie an einen kühlen Ort;
- ▶ schließen Sie die Tür nicht, stellen Sie eine Schale unter das Gerät, um das Wasser während des Abtauens aufzufangen;
- ▶ wischen Sie den Kühlschrank nach dem Abtauen innen sorgfältig trocken
- ▶ stecken Sie den Stecker in die Steckdose, um das Gerät wieder einzuschalten.

Das Gerät ist nicht zum Einfrieren frischer Lebensmittel geeignet.

NÜTZLICHE HINWEISE UND RATSCHLÄGE

- ▶ Stellen Sie keine heißen Speisen in die Nähe oder auf die Kunststoffteile des Geräts.
- ▶ Stellen Sie keine Lebensmittel direkt neben die Belüftungsöffnung auf der Rückseite des Geräts.
- ▶ Gefrorene Lebensmittel dürfen nach dem Auftauen nicht wieder eingefroren werden.²⁾
- ▶ Verpackte Tiefkühlkost sollte nach den Anweisungen des jeweiligen Herstellers gelagert werden.²⁾
- ▶ Halten Sie sich strikt an die Lagerungshinweise des Geräteherstellers (siehe entsprechende Anleitungen).
- ▶ Bewahren Sie kohlenensäurehaltige Getränke nicht im Gefrierschrank auf, da der hohe Druck im Behälter zu einer Explosion führen kann, die das Gerät beschädigt.²⁾
- ▶ Eis am Stiel kann Erfrierungen verursachen, wenn es unmittelbar nach der Entnahme aus dem Gefrierschrank verzehrt wird.²⁾ **Tipps zur Lagerung frischer Lebensmittel**

Für maximale Ergebnisse:

- ▶ Lagern Sie keine warmen Speisen oder dampfende Flüssigkeiten im Kühlschrank.
- ▶ Decken Sie Lebensmittel ab oder wickeln Sie sie ein, vor allem wenn sie einen starken Geruch haben
- ▶ Legen Sie die Lebensmittel so in den Kühlschrank, dass die Luft frei um sie herum strömen kann.

Tipps für die Lagerung von Lebensmitteln im Kühlschrank

.....

Nützliche Tipps:

- ▶ Für alle Fleischsorten: in Plastiktüten verpacken und in das Glasfach über dem Gemüsefach legen. Nicht länger als einige Tage lagern.
- ▶ Gekochte Speisen, kalte Gerichte usw. sollten abgedeckt und auf einem beliebigen Regal abgestellt werden.
- ▶ Obst und Gemüse: gründlich waschen und ins Gemüsefach legen.
- ▶ Butter und Käse: in speziellen luftdichten Behältern aufbewahren oder in Alufolie oder Plastikbeutel einwickeln, damit möglichst wenig Luft entweichen kann.
- ▶ Milchflaschen: verschließen und im Türregal aufbewahren. Bananen, Kartoffeln, Zwiebeln und Knoblauch dürfen nur verpackt gelagert werden.

REINIGUNG UND WARTUNG

Aus hygienischen Gründen sollte das Innere des Geräts, einschließlich des Innenzubehörs, regelmäßig gereinigt werden.

ACHTUNG! Das Gerät darf während der Reinigung nicht an den Strom angeschlossen werden. Stromschlaggefahr! Schalten Sie das Gerät vor der Reinigung aus und ziehen Sie den Stecker aus der Steckdose oder schalten Sie den automatischen Schutzschalter aus bzw. schrauben Sie die Sicherung heraus. Reinigen Sie das Gerät nicht mit einem Dampfreiniger. Es könnte sich Feuchtigkeit auf elektrischen Bauteilen absetzen und dadurch die Gefahr eines Stromschlags entstehen! Heißer Dampf kann Kunststoffteile beschädigen. Trocknen Sie das Gerät gründlich ab, bevor Sie es wieder benutzen.

WICHTIG! Ätherische Öle und organische Lösungsmittel (z. B. Zitronensaft, Orangenschalensaft, Buttersäure, essigsäurehaltige Reinigungsmittel) können die Oberflächen von Kunststoffteilen beschädigen. Achten Sie darauf, dass solche Stoffe nicht mit den Komponenten des Geräts in Berührung kommen.

- ▶ Verwenden Sie keine Reinigungsmittel, die die Oberfläche verkratzen.
- ▶ Reinigen Sie das Gerät nicht mit Metallgegenständen.

- ▶ Im Gefrierschrank bilden sich Reif und Eis. Dieses sollte entfernt werden, wenn es eine Dicke von 3-5 mm erreicht.²⁾
- ▶ Verwenden Sie zum Abtauen keine Chemikalien, da diese gesundheitsschädlich sind und die Kunststoffteile des Geräts beschädigen können.
- ▶ Verwenden Sie keine scharfen Gegenstände, um den Reif aus dem Gerät zu entfernen. Verwenden Sie einen Plastikschaber.²⁾
- ▶ Nehmen Sie alle Produkte aus dem Gefrierschrank. Abdecken und an einen kühlen Ort stellen.
- ▶ Kontrollieren Sie den Abfluss des Kühlschranks regelmäßig auf aufgetautes Wasser. Der verstopfte Abfluss muss wieder frei gemacht werden. Wenn der Abfluss verstopft ist, sammelt sich das Wasser am Boden des Geräts.³⁾
- ▶ Reinigen Sie das Gerät und das montierte Zubehör mit einem Tuch und lauwarmem Wasser. Mit einem feuchten (mit klarem Wasser getränkten) Tuch abwaschen und trocken wischen.
- ▶ Im Kondensator angesammelter Staub erhöht den Stromverbrauch. Reinigen Sie daher den Kondensator auf der Rückseite des Geräts einmal im Jahr sorgfältig mit einer weichen Bürste oder einem Staubsauger.
- ▶ Schließen Sie das Gerät erst an, wenn es vollständig getrocknet ist.

FEHLERBEHEBUNG

SEIEN SIE VORSICHTIG! Nehmen Sie das Gerät vor Reparaturarbeiten aller Art immer vom Strom. Reparaturen, die nicht in dieser Anleitung beschrieben sind, dürfen nur von einer Elektrofachkraft oder einer entsprechend qualifizierten Person durchgeführt werden.

WICHTIG! Während des normalen Betriebs können bestimmte Geräusche vom Gerät (Kompressor, Kühlkreislauf) ausgehen.

Problem	Mögliche Ursache	Lösung
Das Gerät funktioniert nicht.	<ol style="list-style-type: none"> 1. Der Temperaturregler ist auf „0“ eingestellt. 2. Der Stecker ist nicht angeschlossen oder lose 3. Sicherung durchgebrannt oder beschädigt. 4. Defekte Steckdose 	<ol style="list-style-type: none"> 1. Ändern Sie die Einstellung des Temperaturreglers, um das Gerät einzuschalten. 2. Stecken Sie den Stecker ein. 3. Prüfen Sie die Sicherung, tauschen Sie sie ggf. aus. 4. Alle elektrischen Reparaturen dürfen nur von einem Elektriker durchgeführt werden.
Die Lebensmittel sind zu warm.	<ol style="list-style-type: none"> 1. Fehlerhaft eingestellte Temperatur. 2. Die Tür war lange Zeit offen. 3. In den letzten 24 Stunden wurde eine große Menge heißer Speisen in das Gerät gelegt. 4. Das Gerät befindet sich in der Nähe einer Wärmequelle. 	<ol style="list-style-type: none"> 1. Siehe Abschnitt zur Einstellung der Temperatur. 2. Lassen Sie die Tür nicht länger als nötig offen. 3. Stellen Sie für eine Weile eine niedrigere Temperatur ein. 4. Siehe Abschnitt über den Einbauort.

Problem	Mögliche Ursache	Lösung
Das Gerät kühlt zu stark	1. Zu niedrig eingestellte Temperatur.	1. Stellen Sie für eine Weile eine höhere Temperatur ein.
Ungewöhnliche Geräusche	1. Das Gerät wurde nicht ebenerdig aufgestellt. 2. Das Gerät kommt in Kontakt mit einer Wand oder anderen Gegenständen. 3. Ein Element, z. B. ein Kabel auf der Rückseite des Geräts, ist in Kontakt mit einem anderen Element des Geräts oder mit der Wand.	1. Stellen Sie die Stützfüße ein. 2. Verschieben Sie das Gerät. 3. Bewegen Sie einen anderen Gegenstand bei Bedarf vorsichtig an einen anderen Ort.

Wenn die Störung erneut auftritt, wenden Sie sich an den Kundendienst. Die oben genannten Informationen sollen Ihnen helfen, Probleme mit dem Betrieb des Geräts zu lösen. Die Angaben auf dem Typenschild des Geräts müssen beachtet werden.

- ¹⁾ Wenn das Gerät über eine Beleuchtung verfügt.
- ²⁾ Wenn das Gerät über ein Gefrierfach verfügt.
- ³⁾ Wenn das Gerät über ein Frischhaltefach verfügt.

TECHNISCHE DATEN

Die technischen Daten sind auf dem Typenschild des Produkts aufgeführt.

WICHTIG! Die Firma MPM agd S.A. behält sich technische Änderungen vor.



ORDNUNGSGEMÄSSE ENTSORGUNG DES PRODUKTS (Elektro- und Elektronikmüll)

Die Kennzeichnung auf dem Produkt weist darauf hin, dass das Produkt nach Ablauf seiner Lebensdauer nicht zusammen mit anderen Haushaltsabfällen entsorgt werden darf. Gebrauchte Geräte können sich wegen des potentiellen Gehalts gefährlicher Stoffe, Gemische und Bauteile nachteilig auf die Umwelt und menschliche Gesundheit auswirken. Das Vermischen von Elektromüll mit anderen Abfällen bzw. sein nicht sachgerechter Ausbau kann zur Freisetzung umwelt- und gesundheitsschädlicher Stoffe führen. Das gebrauchte Gerät ist bei einer Sammelstelle für Elektro- und Elektronikschrott zu entsorgen. Für detaillierte Informationen zu Sammelstellen für Elektro- und Elektronikschrott wenden Sie sich bitte an Ihre örtliche Wertstoffsammelstelle oder Schrottbehandlungsanlage.

Polen



WAARSCHUWINGEN

- Water, in voedsel of lucht die de koelkast met de deur open binnenkomt, kan een ijslaag aan de binnenkant vormen. Als de laag dik is, zal dit de prestaties van de koelkast verminderen; als het dikker is dan 2 mm, moet het worden ontdooid.
- Het ontdooien van het vriesvak gebeurt manueel. Voordat u gaat ontdooien, verwijder het voedsel, de ijscontainer en het rek tijdelijk uit de vriezer, zet vervolgens de thermostaatknop op "0" (compressor stopt) en laat de vriezerdeur open. Verwijder vervolgens het waterreservoir en giet het voorzichtig uit. Om het ontdooiproces te versnellen, kunt u een kom warm water (ongeveer 50 graden Celsius) in de vriezer plaatsen; zet na het ontdooien de thermostaatknop terug in de oorspronkelijke stand.
- Verwarm het vriesvak niet direct met heet water of een föhn, omdat hierdoor de binnenkant van de behuizing kan vervormen. Er mogen ook geen scherpe gereedschappen worden gebruikt om ijs of rijp te verwijderen of om bevroren voedsel in containers te scheiden, omdat dit de binnenkant van de behuizing of het oppervlak van de verdampers kan beschadigen. Gebruik geen middelen die niet door de fabrikant worden aanbevolen.
- Als het netsnoer van dit apparaat beschadigd is, moet het worden vervangen door een servicepunt dat door de fabrikant is aangewezen, omdat hiervoor speciaal gereedschap nodig is.
- Houd open vuur uit de buurt van het apparaat of andere factoren die brand kunnen veroorzaken.
- Zet het beschadigd apparaat niet aan. Neem bij twijfel contact op met een erkend servicecentrum of een verkoper.
- Voordat u welke onderhoudshandeling dan ook verricht, trek de stekker uit het stopcontact. Trek bij het loskoppelen van de koelkast niet aan het netsnoer.
- Alle werkzaamheden die noodzakelijk zijn voor het uitvoeren van onderhoud aan het apparaat, dienen uitgevoerd te worden door het erkende servicecentrum of een gekwalificeerd elektricien. Let erop dat zelfreparatie of onprofessionele reparatie veiligheidsconsequenties met zich mee kan brengen en de garantie kan laten vervallen.
- Dranken moeten recht in dichte containers worden bewaard.
- Bewaar geen ontvlambare stoffen in het apparaat.
- Pas op dat u het koelcircuit van het apparaat niet beschadigt, bijvoorbeeld door de koelkanalen met een scherp stuk gereedschap door te prikken, de capillairen te pletten, te verdraaien of de beschermende coating van de elementen te vernietigen.

- ▶ Kinderen mogen niet met de koelkast spelen, in het bijzonder niet op de planken zitten of aan de deur trekken.
- ▶ Let op: elektrische apparaten (bijv. föhn, ijsmachine, enz.) mogen niet in de koelkast worden ingeschakeld.
- ▶ Om efficiënt en zuinig te kunnen werken, heeft de koelkast voldoende ventilatie nodig. Blokkeer niet de ventilatieopeningen in de behuizing of inbouwconstructie.
- ▶ Plaats het apparaat op een vlakke, stabiele ondergrond. Door een juiste nivellering kan de vloeistof vrij in de koelbehuizing van het apparaat stromen.
- ▶ Het apparaat mag niet in direct zonlicht of in ruimtes met hoge temperaturen worden geïnstalleerd.
- ▶ De koelkast mag niet in de buurt van warmtebronnen worden geïnstalleerd, zoals radiatoren, fornuizen of ovens.
- ▶ Om het risico van een elektrische schok te voorkomen, moet de koelkast tegen vocht worden beschermd.
- ▶ Om veiligheidsredenen moet het apparaat op een stopcontact met een aardingspin worden aangesloten.

WAARSCHUWING! Gebruik geen andere mechanische apparaten of middelen dan die aanbevolen door de fabrikant om het ontdooiproces te versnellen.

WAARSCHUWING! Let op dat u het koelcircuit niet beschadigt.

WAARSCHUWING! Gebruik geen elektrische apparatuur in het opbergvak voor levensmiddelen van een ander type dan aanbevolen door de fabrikant.

WAARSCHUWING! Raak niet een gloeilamp, die al lang aan is, want deze kan heet zijn.

WAARSCHUWING! Controleer bij het opstellen van het apparaat het netsnoer op knikken of beschadigen.

WAARSCHUWING! Gebruik geen draagbare stopcontacten / verlengsnoeren / of stroomapparaten aan de achterkant van het apparaat.

Bewaar geen explosieve stoffen zoals sprays in het apparaat.

WAARSCHUWING! Alle elektrische onderdelen (netsnoer, stekker, compressor) mogen uitsluitend vervangen worden door een erkende onderhoudsdienst of gekwalificeerd onderhoudspersoneel.

WAARSCHUWING! De meegeleverde gloeilamp is een "gloeilamp van speciale toepassing" en mag alleen met dit apparaat worden gebruikt. Het is niet bedoeld voor huisverlichting.

- Volg deze regels om voedselbesmetting te voorkomen:
- Als u de deur lange tijd open laat, kan de temperatuur
- in koelvakken aanzienlijk stijgen.
- Oppervlakken die met voedsel in contact kunnen komen, moeten regelmatig worden schoongemaakt.
- Bewaar rauw vlees en vis in containers - zodat de inhoud niet met andere levensmiddelen in contact komt of op andere levensmiddelen druppelt.
- De 2-sterren diepvriezers (indien aanwezig) zijn alleen geschikt voor het bewaren van voorgevroren voedsel, het bewaren van gearomatiseerd ijs en het maken van ijsblokjes.
- De één-, twee- en driesterrenvakken (indien aanwezig) zijn niet geschikt voor het invriezen van vers voedsel.
- Als het apparaat lange tijd leeg staat, schakel het dan uit, laat het ontdooien, maak het schoon, droog het en laat de deur open staan om de groei van bacteriën binnenin het apparaat te voorkomen.



WAARSCHUWING! Let tijdens gebruik, onderhoud en verwijdering van het apparaat op symbool met een gele of oranje kleur, dat zich aan de achterkant van het apparaat bevindt (achterpaneel of compressor).

Het signaleert brandgevaar door brandbare stoffen in het koelsysteem.

Daarom moet het apparaat altijd uit de buurt van vuurbronnen worden gehouden.

Bewaar producten in overeenstemming met onderstaande tabel

Apparaat compartiment	Soort eten
Deurvakken of koelkast	<ul style="list-style-type: none"> • Producten zonder conserveringsmiddelen: jam, sappen, dranken, specerijen. • Bewaar geen bederfelijke levensmiddelen.
Speciale vochtigheidskamer / onderste lade	<ul style="list-style-type: none"> • Fruit, kruiden en groenten dienen in de speciale bakken te worden geplaatst. • Bewaar bananen, uien, aardappelen, knoflook niet in de koelkast.
Versvak/onderste lade	Rauw vlees, gevogelte, vis (voor korte termijn opslag)
Koelkast — midden plank	Zuivelproducten, eieren.
Koelkast — bovenste plank	Voedsel dat niet gekookt hoeft te worden, zoals kant-en-klaar voedsel, vleeswaren, eerder bereide gerechten.

DE VEILIGHEID VAN KINDEREN EN KWETSBARE PERSONEN

- ▶ Het apparaat mag worden gebruikt door kinderen vanaf 8 jaar en door personen met beperkte fysieke, sensorische of mentale capaciteiten of met gebrek aan ervaring of kennis, indien zij onder toezicht staan of instructies hebben gekregen over het veilige gebruik van het apparaat en de risico's ervan hebben begrepen.
- ▶ Bijzondere aandacht moet aan kinderen worden besteed, zodat ze niet met het apparaat spelen. Ze mogen niet op uittrekbare elementen zitten en aan de deur hangen.
- ▶ Kinderen mogen het apparaat niet gebruiken, behalve als ze onder toezicht staan.
- ▶ Zeer jonge kinderen (tussen de 0 en 3 jaar oud) mogen het apparaat niet gebruiken, behalve als ze onder voortdurend toezicht staan.
- ▶ Reiniging en gebruikersonderhoud mogen niet worden uitgevoerd door kinderen, tenzij ze 8 jaar en ouder zijn en onder toezicht staan.
- ▶ Kinderen van 3 tot 8 jaar mogen producten van het apparaat in- en uitladen.
- ▶ Kinderen mogen niet met de verpakking spelen. Er bestaat gevaar voor verstikking.
- ▶ Als u het apparaat afdankt trek dan de stekker uit het stopcontact, snij de voedingskabel door (zo dicht mogelijk bij het apparaat) en verwijder de deur om elektrische schokken of onbedoelde sluiting tijdens spelen van de kinderen in het apparaat te voorkomen.
- ▶ Als dit apparaat, dat voorzien is van een magnetische deursluiting, een ouder apparaat vervangt, dat voorzien is van een veerslot (slot) op de deur of het deksel, zorg er dan voor dat u het slot wordt verwijderd, voordat het oude apparaat wordt weggegoit. Hierdoor zal het geen dodelijke val voor kinderen worden.

ENERGIEBESPARING

- ▶ Plaats geen warm voedsel in het apparaat.
- ▶ Verpak voedsel niet dicht bij elkaar, omdat dit de luchtcirculatie verhindert.
- ▶ Zorg ervoor dat voedsel de achterkant van de compartiment niet raakt.
- ▶ Als de elektriciteit uitvalt, open dan de deur niet.
- ▶ Open de deur niet vaak.
- ▶ Houd de deur niet te lang open.
- ▶ Zet de thermostaat niet op te lage temperaturen.
- ▶ Om een optimaal energieverbruik te garanderen, moeten alle accessoires zoals laden, planken, deurvakken op zijn plaats blijven.

BESCHERMING VAN HET MILIEU

 Dit apparaat bevat geen glas dat de ozonlaag, het koelcircuit of het isolatiemateriaal kan beschadigen. Het apparaat mag niet worden weggegooid bij het normale huishoudelijke afval. Het isolatieschuim bevat ontvlambare gassen: het apparaat moet weggegooid worden conform de van toepassing zijnde regels die u bij de lokale overheidsinstanties kunt verkrijgen. Voorkom beschadiging aan de koeleenheid, vooral bij de warmtewisselaar.

 Het symbool op het product of op de verpakking geeft aan dat dit product niet als huishoudelijk afval mag worden behandeld. In plaats daarvan moet het naar het juiste inzamelpunt voor de recycling van elektrische en elektronische apparatuur worden gebracht. Door ervoor te zorgen dat dit product op de juiste manier wordt afgevoerd, helpt u mogelijke negatieve gevolgen voor het milieu en de menselijke gezondheid te voorkomen, die anders zouden kunnen worden veroorzaakt door onjuiste afvalverwerking van dit product. Neem voor meer gedetailleerde informatie over het recyclen van dit product contact op met uw gemeente, uw afvalverwerkingsbedrijf of de winkel waar u het product hebt gekocht.

Verpakkingsmaterialen



De verpakkingsmaterialen zijn recyclebaar. Plaats ze hiervoor in geschikte afvalcontainers, in overeenstemming met de lokale afvalverwerkingsvoorschriften.

INSTALLATIE VAN HET APPARAAT

Belangrijk! Voor de aansluiting van elektriciteit dienen de instructies in de desbetreffende paragrafen nauwgezet te worden opgevolgd.

- ▶ Pak het apparaat uit en controleer of er beschadigingen zijn. Sluit het apparaat niet aan als het beschadigd is. Meld mogelijke beschadigingen onmiddellijk bij de winkel waar u het apparaat gekocht heeft. Gooi in dat geval de verpakking niet weg.
- ▶ Wij adviseren u om 4 uur te wachten voordat u het apparaat aansluit, dan kan de olie terugvloeien in de compressor.
- ▶ Rond het apparaat dient adequate luchtcirculatie te zijn. Onvoldoende ventilatie kan dit tot oververhitting leiden. Om voldoende ventilatie te verkrijgen de instructies met betrekking tot de installatie opvolgen.
- ▶ De achterkant dient zo mogelijk tegen een muur geplaatst te worden, teneinde te voorkomen dat hete onderdelen (compressor, condensator) aangeraakt kunnen worden en brandwonden veroorzaken.
- ▶ Het apparaat mag niet vlakbij radiatoren of kooktoestellen geplaatst worden.
- ▶ Het apparaat moet op een gelijkmatige en harde ondergrond worden geplaatst.
- ▶ Aan de voorkant van de koelkast bevinden zich verstelbare poten om het waterpas te stellen.

VEREISTEN VOOR DE INSTALLATIELOCATIE

- ▶ Houd voldoende ruimte van de deur open.
- ▶ Houd aan twee kanten een opening van minimaal 50 mm.

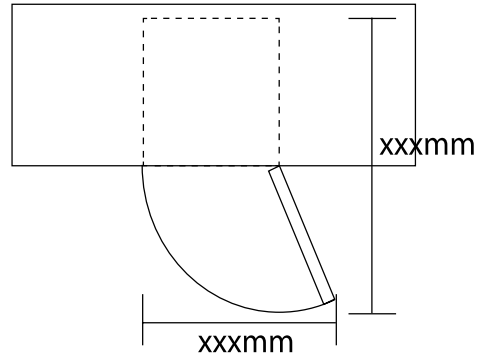

HET APPARAAT WATERPAS ZETTEN

Stel hiervoor de stelvoetjes van het apparaat af. Als het apparaat niet waterpas staat, worden de deuren en uitlijningen van de magnetische afdichting niet goed afgedekt.

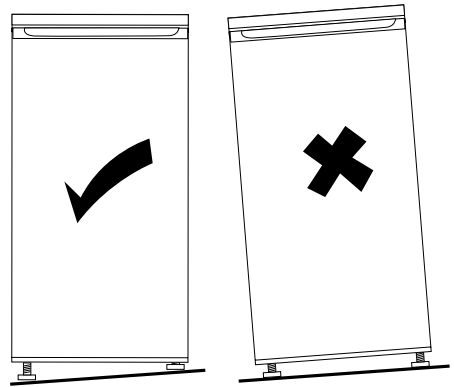

Installatie van het apparaat

Installeer dit apparaat op een plaats waar de omgevingstemperatuur overeenkomt met de klimaatklasse die vermeld is op het typeplaatje van het apparaat.

Klimaatklassen van koelapparatuur:

- ▶ uitgebreid matig - het apparaat geschikt is voor omgevingstemperaturen van + 10°C tot + 32°C (SN)
- ▶ matig - het apparaat geschikt is voor omgevingstemperaturen van + 16°C tot + 32°C (N)
- ▶ subtropisch - het apparaat geschikt is voor omgevingstemperaturen van + 16°C tot + 38°C (ST)
- ▶ tropisch - het apparaat geschikt is voor omgevingstemperaturen van + 16°C tot + 43°C (T)

Installatielocatie

Het apparaat moet uit de buurt van warmtebronnen (radiatoren, boilers, enz.) en direct zonlicht worden geïnstalleerd. Zorg ervoor dat de lucht vrij rond de achterkant van de kast kan circuleren. Indien het toestel in een inbouwinstallatie wordt geïnstalleerd, dient voor de beste prestaties de minimale afstand tussen de bovenzijde van de kast en de bovenkant van het apparaat minimaal 100 mm zijn. Voor de beste prestaties mag het apparaat echter niet in een ingebouwde installatie worden geplaatst. Nauwkeurige nivellering wordt verzekerd door een of meer verstelbare poten aan de onderkant van de kast.

WAARSCHUWING! Het apparaat moet kunnen worden losgekoppeld van het elektriciteitsnet; de stekker moet daarom na installatie goed bereikbaar zijn. Het apparaat mag niet worden ingebouwd.

Elektrische verbinding

Voordat u de stekker in het stopcontact steekt, moet u ervoor zorgen dat de voltage en frequentie op het typeplaatje komen overeen met uw huishoudelijke stroomvoorziening. Het apparaat moet geaard zijn. Hiervoor is de stekker op het apparaat voorzien van een aardingspin. Als het stopcontact voor huishoudelijk gebruik niet geaard is, sluit het apparaat dan aan op een aparte aarde in overeenstemming met de huidige regelgeving, raadpleeg een gekwalificeerde elektricien.

De fabrikant wijst alle verantwoordelijkheid af als de bovenstaande veiligheidsmaatregelen niet worden nageleefd.

Dit apparaat voldoet aan de EEG-richtlijnen.

NI

BESCHRIJVING VAN HET APPARAAT

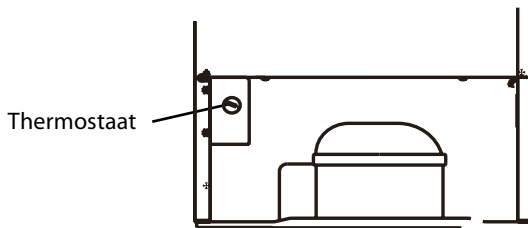
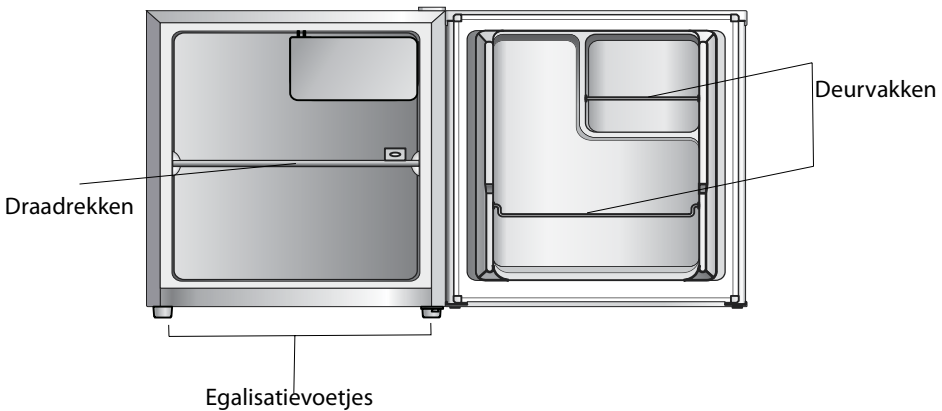

Achteraanzicht

Let op: De bovenstaande afbeelding dient slechts ter illustratie.

Draairichting van de deur wijzigen

- ▶ Zorg ervoor dat het apparaat is losgekoppeld en leeg is.
- ▶ Om de deur eraf te halen, moet het apparaat naar achteren gekanteld worden. U moet het apparaat op iets stevigs laten rusten, zodat het niet wegglijdt tijdens het omdraaien van de deur.
- ▶ Alle verwijderde onderdelen moeten worden bewaard om de deur opnieuw te kunnen installeren.
- ▶ Leg het apparaat niet plat omdat dit het koelsysteem kan beschadigen.
- ▶ De installatie moet door twee personen worden uitgevoerd.

DRAAIRICHTING VAN DE DEUR WIJZIGEN

1. Verwijder de scharnierkap rechtsboven.

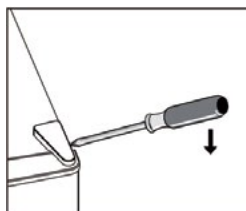

2. Draai de schroeven los. Verwijder vervolgens de scharnierhouder.

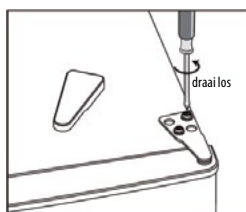

3. Verwijder de scharnierkap linksboven.

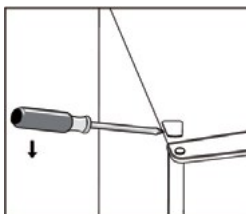

4. Verplaats de deksels van de scharniergaten van de linkerkant naar de rechterkant. Til vervolgens de deur op en plaats deze op een zachte ondergrond om krassen te voorkomen.

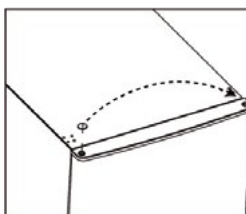

- Schroef de onderste scharnierpen los en verwijder deze, draai de beugel om en plaats hem terug.

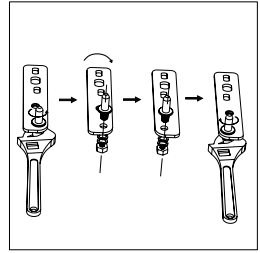
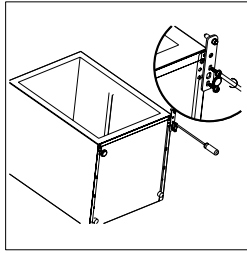

- Plaats de beugel terug op de onderste scharnierpen. Vervang beide verstelbare voeten.

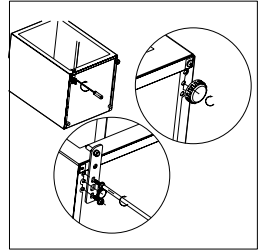

- Monteer de deur er weer op. Zorg ervoor dat de deur horizontaal en verticaal is uitgelijnd, zodat de afdichting aan alle kanten gesloten is voordat u het bovenste scharnier definitief vastdraait.
- Inert vervolgens het scharnier en schroef het op de bovenkant van het apparaat.
- Gebruik indien nodig een moersleutel.

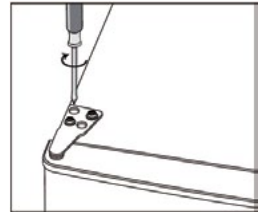

- Monteer de scharnierkap en schroef het vervolgens terug.

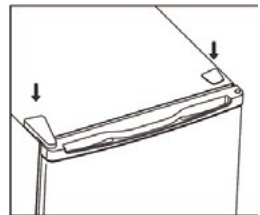

BEDIENING

VOOR HET EERSTE GEBRUIK

Het interieur schoonmaken

Voordat u het apparaat voor de eerste keer gebruikt, wast u de binnenkant en de interne accessoires met lauwwarm water en een beetje neutrale zeep om de typische geur van een nieuw product te verwijderen.

Droog daarna grondig af.

BELANGRIJK! Gebruik geen schoonmaakmiddelen of schuurpoeders, omdat deze de oppervlakken in het apparaat kunnen beschadigen.

TEMPERATUURINSTELLING

- Sluit het apparaat aan. De interne temperatuur wordt door een thermostaat geregeld. Er zijn 6 (8) instellingen. 1 is de warmste stand en 5 (7) is de koudste stand en 0 is om het apparaat uit te schakelen.
- Het apparaat werkt mogelijk niet op de juiste temperatuur als het bijzonder heet is of als u de deur vaak opent.

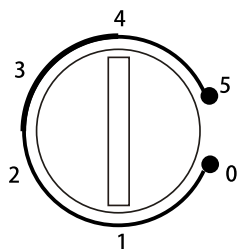

Aanbevolen temperatuurinstelling		
Omgevingstemperatuur	Vriesgedeelte	Koelgedeelte
Hoog	/	
		positie 2-4
Normaal	/	
		positie 3
Laag	/	
		positie 4-6

Voedsel bewaartijd

- Bij bovenstaande instellingen mag de optimale tijd, om het voedsel in de koelkast te bewaren, niet langer dan 3 dagen zijn.
- Bij bovenstaande instellingen mag de optimale tijd, om het voedsel in de vriezer te bewaren, niet langer dan 1 maand zijn.
- De optimale opslagtijd kan met andere instellingen worden verkort.

DAGELIJKS GEBRUIK

Verplaatsbare schappen

Alle schappen kunnen op de gewenste plaats worden gezet.

Het plaatsen van de deurschappen

Om het bewaren van voedsel en dranken van verschillende afmetingen mogelijk te maken, kunnen de schappen op verschillende hoogtes geplaatst worden. Om deze aanpassingen uit te voeren, gaat u als volgt te werk:

- ▶ Stap 1. Trek het schap eruit.
- ▶ Stap 2. Kies de juiste positie en installeer het schap over de twee verhoogde platen totdat ze volledig vergrendeld zijn.

Groentelade

De lade is geschikt voor het bewaren van fruit en groenten. De lade schuift gemakkelijk en zonder enige weerstand uit.

Ontdooien

Bevroren of diepgevroren voedsel kan, voor gebruik, worden ontdooid in het koelvak of op kamertemperatuur. Plaats het bevroren voedsel in een vat of kom om condensatie in het vak te voorkomen.

De verdampers worden na verloop van tijd met een rijp bedekt. Het moet worden verwijderd. Gebruik nooit scherpe metalen om de rijp van de verdampers te krabben, deze zou beschadigd kunnen raken.

Als de ijslaag op het binnenoppervlak erg dik is, volg onderstaande aanwijzingen om de rijp te verwijderen:

- ▶ trek de stekker uit het stopcontact;
- ▶ verwijder al het ingevroren voedsel, wikkel het in een paar lagen krantenpapier en leg het op een koele plaats;
- ▶ sluit de deur niet, plaats tijdens het ontdooien een kom om water onder het apparaat op te vangen;
- ▶ na afloop van het ontdooien de binnenkant grondig droog maken
- ▶ steek de stekker in het stopcontact om het apparaat opnieuw op te starten.

Het apparaat is niet geschikt om verse levensmiddelen in te vriezen.

NUTTIGE AANWIJZINGEN EN TIPS

- ▶ Zet geen hete potten op de kunststof onderdelen in het apparaat.
- ▶ Zet geen levensmiddelen direct tegen de luchtopening in de achterwand.
- ▶ Diepgevroren voedsel mag niet opnieuw worden ingevroren als het eenmaal ontdooid is.²⁾
- ▶ Bewaar voorverpakte diepvriesproducten volgens de aanwijzingen van de fabrikant.²⁾
- ▶ U dient zich strikt te houden aan de aanbevelingen van de fabrikant van het apparaat met betrekking tot het bewaren van voedsel (zie relevante instructies).
- ▶ Leg geen koolzuurhoudende of mousserende dranken in de vriezer, deze veroorzaken druk op de fles die daardoor kan ontploffen, dit kan schade toebrengen aan het apparaat.²⁾
- ▶ Ijslollies kunnen vrieswonden veroorzaken als ze rechtstreeks vanuit het apparaat geconsumeerd worden.²⁾ **Tips voor het koelen van vers voedsel**

Om de beste prestatie te verkrijgen:

- ▶ Zet geen warm voedsel of verdampende vloeistoffen in de koelkast.
- ▶ Dek het voedsel af of verpak het, in het bijzonder als het een sterke geur heeft.
- ▶ Plaats het voedsel zodanig dat de lucht er vrijelijk omheen kan circuleren.

Nuttige tips voor het koelen

Nuttige tips:

- ▶ Vlees (alle soorten) in plastic zakken verpakken en op het glazen schap leggen, boven de groentelade. Bewaar het, voor de veiligheid, slechts paar dagen op deze manier.
- ▶ Gekookt voedsel, koude schotels, enz.: deze moeten afgedekt worden en mogen op willekeurig welk schap gezet worden.
- ▶ Fruit en groente: deze moeten zorgvuldig schoongemaakt worden en in de speciaal daarvoor bedoelde lade(n) geplaatst worden.
- ▶ Boter en kaas: dit moet in speciale luchtdichte bakjes gelegd of in aluminiumfolie of plastic zakjes gewikkeld worden om zoveel mogelijk lucht buiten te sluiten.
- ▶ Melkflessen: deze moeten een afdekop hebben en opgeslagen worden in het flessenrek in de deur. Bananen, aardappelen, uien en knoflook, indien niet verpakt, mogen niet in de koelkast bewaard worden.

REINIGING EN ONDERHOUD

Om hygiënische redenen moet de binnenkant van het apparaat, inclusief de binnenaccessoires, regelmatig worden schoongemaakt.

LET OP! Het apparaat mag tijdens de reiniging niet op het lichtnet aangesloten zijn. Het gevaar van een elektrische schok! Schakel voor het reinigen het apparaat uit en haal de stekker uit het stopcontact, of schakel de stroomonderbreker of zekering uit. Reinig het apparaat nooit met een stoomreiniger. Vocht kan zich ophopen in elektrische componenten, het gevaar van een elektrische schok! Hete dampen kunnen leiden tot beschadiging van kunststof onderdelen. Het apparaat moet droog zijn voordat het weer in gebruik wordt genomen.

BELANGRIJK! Etherische oliën en organische oplosmiddelen kunnen plastic onderdelen aantasten, zoals citroensap of sinaasappelsap, boterzuur, een reinigingsmiddel dat azijnzuur bevat. Laat dergelijke stoffen niet in contact met onderdelen van het apparaat komen.

- ▶ Gebruik geen reinigingsmiddelen die krassen op het oppervlak veroorzaken.
- ▶ Reinig het apparaat niet met metalen voorwerpen.
- ▶ Rijk en ijs vormen zich in het vriesvak en als ze 3-5 mm dik zijn, moeten ze worden verwijderd.²⁾
- ▶ Gebruik geen chemicaliën voor het ontdoeien, aangezien deze schadelijk voor de gezondheid zijn en de plastic onderdelen van het apparaat kunnen beschadigen.
- ▶ Gebruik nooit scherpe voorwerpen om de rijk van het apparaat te verwijderen. Gebruik een kunststof schraper.²⁾
- ▶ Haal alle etenswaren uit de vriezer. Dek ze af en zet ze op een koele plaats.
- ▶ Controleer de afvoer in de koelkast regelmatig op ontdooid water. De verstopte afvoer moet worden schoongemaakt. Als de afvoer verstopt is, zal er water op de bodem van het apparaat komen.³⁾
- ▶ Reinig het apparaat en de interieuraccessoires met een doek en lauwwarm. Na het reinigen afnemen met schoon water en droogwrijven.
- ▶ Stofophoping in de condensor verhoogt het stroomverbruik. Reinig daarom de condensor aan de achterkant van het apparaat af en toe voorzichtig met een zachte borstel of een stofzuiger.
- ▶ Nadat alles droog is, plaatst u het apparaat weer in gebruik.

LET OP! Koppel de voeding los voordat u problemen oplost. Alleen een gekwalificeerde elektricien of een competent persoon mag de probleemplossing uitvoeren die niet in deze handleiding staat.

BELANGRIJK! Er zijn enkele geluiden tijdens normaal gebruik (compressor, koelmiddelcirculatie).

Probleem	Mogelijke oorzaak	Oplossing
Het apparaat werkt niet	<ol style="list-style-type: none"> 1. De temperatuurregelknop staat op nummer "0". 2. Netstekker zit niet in het stopcontact of zit los 3. Zekering is doorgebrand of defect 4. Stopcontact is defect 	<ol style="list-style-type: none"> 1. Zet de knop op een ander nummer om het apparaat in te schakelen. 2. Steek de stekker in het stopcontact. 3. Zekering controleren, indien nodig vervangen. 4. Storingen in het net moeten door een elektricien worden verholpen.
Het eten is te warm.	<ol style="list-style-type: none"> 1. De temperatuur is niet goed afgesteld. 2. Een deur stond lange tijd open. 3. In de afgelopen 24 uur is een grote hoeveelheid warme etenswaren in het apparaat geplaatst. 4. Het apparaat staat in de buurt van een warmtebron. 	<ol style="list-style-type: none"> 1. Kijk in de sectie temperatuurstelling. 2. Open de deur niet langer open staan dan nodig is. 3. Zet de temperatuurregeling tijdelijk op een koudere stand. 4. Kijk in de sectie installatielocatie.
Probleem	Mogelijke oorzaak	Oplossing
Toestel koelt te veel af	<ol style="list-style-type: none"> 1. De temperatuur is te laag ingesteld. 	<ol style="list-style-type: none"> 1. Draai de temperatuurregelknop tijdelijk naar een warmere stand.
Ongewone geluiden	<ol style="list-style-type: none"> 1. Het apparaat staat niet waterpas. 2. Het apparaat raakt de muur of andere objecten. 3. Een onderdeel, bijv. een kabel, aan de achterkant van het apparaat raakt een ander onderdeel van het apparaat of de muur. 	<ol style="list-style-type: none"> 1. Stel de pootjes opnieuw af. 2. Verplaats het apparaat een beetje. 3. Verplaats het element indien nodig voorzichtig naar een andere plaats.

Als de storing opnieuw optreedt, neem dan contact op met het Service Center.

De bovenstaande informatie zijn bedoeld om u bij het oplossen van problemen met de werking van het apparaat te helpen. De gegevens op het typeplaatje van het apparaat moeten in acht worden genomen.

¹⁾ Indien het apparaat verlichting heeft.

²⁾ Indien het apparaat een vriesgedeelte heeft.

³⁾ Indien het apparaat een vak voor vers etenswaren heeft.

De technische parameters staan vermeld op het typeplaatje van het product.

OPGELET! MPM agd S.A. behoudt zich het recht voor om technische wijzigingen aan te brengen.



CORRECTE VERWIJDERING VAN DIT PRODUCT (elektrische en elektronische afvalapparatuur)

De markering op het product geeft aan dat het product aan het einde van zijn levensduur niet samen met ander huishoudelijk afval mag worden weggegooid. Afgedankte apparatuur kan een nadelig effect hebben op het milieu en de menselijke gezondheid vanwege het mogelijke gehalte aan gevaarlijke stoffen, mengsels en componenten. Het mengen van elektronisch afval met ander afval of het onprofessioneel demonteren daarvan kan leiden tot het vrijkomen van stoffen die schadelijk zijn voor de gezondheid en het milieu. Een afgedankt apparaat moet worden ingeleverd bij een inzamelpunt voor afgedankte elektrische en elektronische apparatuur.

Polen



Om gedetailleerde informatie te verkrijgen over de plaats van het inleveren van elektrisch en elektronisch afval, dient de gebruiker contact op te nemen met het gemeentelijk inzamelpunt voor afval of de verwerkingspunt voor afgedankte apparatuur.

HOIATUSED

- ▶ Ukse avamisel võib toiduainetes või sügavkülmikus olev vesi, mis satub külmikusse, tekitada selle sisemuses härmatisekihi. Kui see kiht on paks, vähendab see külmiku jõudlust; kui see on paksem kui 2 mm, tuleb see sulatada.
- ▶ Sügavkülmkambril sulatamine toimub käsitsi. Enne sulatamist eemaldage ajutiselt toiduained, jääanum ja sügavkülmiku riiul, seejärel seadke aga termostaadinupp asendisse „0” (kompressori töö seiskub) ja jätke sügavkülmiku uks lahti. Seejärel eemaldage veemahuti ja valage vesi ettevaatlikult välja. Sulatamisprotsessi kiirendamiseks võib sügavkülmikusse asetada kausi sooja veega (umbes 50 °C); pärast sulatamist keerake termostaadinupp algasendisse.
- ▶ Ärge soojendage sügavkülmkambril otse kuuma vee või fööniga, kuna see võib põhjustada korpuse sisemuses deformatsioone. Samuti ei tohi jää või härmatise eemaldamiseks või anumate külge külmunud eraldamiseks kasutada teravaid tööriistu, kuna see võib kahjustada korpuse sisemust või aurusti pinda. Ärge kasutage vahendeid, mida tootja pole soovitanud.
- ▶ Kui seadme toitejuhe on kahjustatud, tuleb see välja vahetada tootja määratud teeninduses, kuna selleks läheb vaja eritööriistu.
- ▶ Ärge lähenege seadmele lahtise tule allika või muude mõjuritega, mis võivad põhjustada süttimist.
- ▶ Kahjustatud seadet ei tohi sisse lülitada. Kahtluste korral võtke ühendust volitatud teenindusettevõtte või müüjaga.
- ▶ Enne seadme puhastamist ühendage see tingimata vooluvõrgust lahti. Külmkapi lahtiühendamisel ärge tõmmake toitejuhtmest.
- ▶ Seadme mis tahes remonti tohivad teha ainult vastava kvalifikatsiooni ja volitustega isikud. Asjatundmatu remont võib olla tõsiselt ohtlik ja jätta kasutaja garantiiaja jooksul tasuta teenindusest ilma.
- ▶ Jooke tuleb hoida õhukindlates mahutites püstiasendis.
- ▶ Seadme sisemuses ei tohi hoida tuleohtlikke aineid.
- ▶ Olge ettevaatlik, et mitte kahjustada seadme jahutusahelat, näiteks jahutuskanalite terava riistaga läbitorkamise, kapillaaride purustamise või katkikeeramise või elementide kaitsekihi hävitamise kaudu.
- ▶ Ärge lubage lastel külmikuga mängida, eelkõige riiulitel istuda ega ust lahti tõmmata.
- ▶ Tähelepanu! Külmiku sees ei tohi sisse lülitada elektriseadmeid (nt fööni, jäätise valmistamise masinat jms).
- ▶ Tõhusa ja ökonoomse töö tagamiseks vajab külmik piisavat ventilatsiooni. Ärge katke kinni korpuse või sisseehitatud konstruktsiooni ventilatsiooniasvid.

- ▶ Asetage seade tasasele, stabiilsele pinnale. Nõuetekohane loodiasetamine võimaldab ainel seadme jahutuskorpuses vabalt voolata.
- ▶ Seadet ei tohi paigaldada otsese päikesevalguse kätte ega kõrge temperatuuriga ruumidesse.
- ▶ Külmutik ei tohi paigaldada soojusallikate, näiteks radiaatorite, pliitide või ahjude lähedusse.
- ▶ Elektrilöögi ohu vältimiseks tuleb külmutik kaitsta niiskuse eest.
- ▶ Ohutuse tagamiseks tuleb seade ühendada maandustihvtiga pistikupessa.

HOIATUS! Ärge kasutage sulatusprotsessi kiirendamiseks mehaanilisi vahendeid või muid vahendeid peale nende, mida tootja on soovitanud.

HOIATUS! Kaitske jahutusahelat kahjustuste eest.

HOIATUS! Ärge kasutage toiduainete hoidmiseks ette nähtud kambris muud tüüpi elektriseadmeid kui tootja on soovitanud.

HOIATUS! Ärge puudutage pikka aega sisse lülitatud lambipirni, kuna see võib olla väga kuum.

HOIATUS! Seadme kohaleasetamisel kontrollige toitejuhet, et see ei oleks kõverdunud ega kahjustatud.

HOIATUS! Ärge kasutage kaasaskantavaid pistikupesasid/pikendusjuhtmeid/või seadme tagaküljel olevaid toiteallikaid.

Ärge hoidke seadmes plahvatusohtlike aineid, näiteks pihustiga aerosoole.

HOIATUS! Kõik elektriosad (pistik, toitejuhe, kompressor jne) peab välja vahetama

volitatud tehnik või muu kvalifitseeritud hooldustöötaja.

HOIATUS! Seadmega kaasas olev pirn on eriotstabeline ja seda tohib kasutada ainult koos selle seadmega.

seadmega. See ei ole mõeldud maja valgustamiseks.

- ▶ Toidu saastumise vältimiseks järgige järgmisi reegleid:
- ▶ Ukse pikemaks ajaks lahti jätmine võib põhjustada märkimisväärset temperatuuri tõusu seadme kambrites.
- ▶ Pindu, mis võivad toiduga kokku puutuda, tuleb regulaarselt puhastada.
- ▶ Hoidke toorest liha ja kala mahutites nii, et nende sisu ei puutuks kokku muu toiduga ega tilguks sellele.
- ▶ Kahe tärniga sügavkülmkambrid külmutatud toiduainetele (kui on olemas) sobivad ainult eelkülmutatud toidu hoidmiseks, maitsestatud jäätise säilitamiseks ja jääkuubikute valmistamiseks.

- Ühe, kahe ja kolme tärniga jaotised (kui need on olemas) ei sobi värsket toidu külmutamiseks.
- Kui seade jäetakse pikemaks ajaks tühjaks, lülitage see välja, sulatage, puhastage, kuivatage ja jätke uks avatuks, et vältida bakterite arengut seadmes.



HOIATUS! Seadme kasutamise, hooldamise ja utiliseerimise ajal pöörake erilist tähelepanu kõrvalolevale kollasele või oranžile sümbolile, mis asub seadme tagaküljel (tagumisel paneelil või kompressoril).

See annab märku tulekahjuohust, mis tuleneb jahutussüsteemis leiduvatest tuleohtlikest ainetest. Seetõttu tuleb seadet alati hoida tuleallikatest eemal.

Hoidke tooteid alloleva tabeli kohaselt

Seadme kamber	Toiduaine liik
Ukseriigid või külmkamber	<ul style="list-style-type: none"> • Säilitusaineteta tooted: moosid, mahlad, joogid, vürtsid. • Ärge hoidke kergesti riknevaid tooteid.
Spetsiaalse niiskusega kamber /alumine sahtel/	<ul style="list-style-type: none"> • Puuvilju, ürte ja juurvilju tuleb hoida spetsiaalsetes mahutites. • Ärge hoidke banaane, sibulaid, kartuleid, küüslauku.
Värsket toidu kamber/alumine sahtel	Toores liha, linnuliha, kala (lühike säilivusaeg).
Külmik – keskmine riiul	Piimatooted, munad.
Külmik – ülemine riiul	Tooted, mis ei vaja kuumtöötlemist: valmistoit, külmloiked, varem valmistatud toidud.

LASTE JA ERIHOOLDUST VAJAVATE INIMESTE OHUTUS

- Seadet võivad kasutada üle 8-aastased lapsed ja liikumispuudega, piiratud taju- või vaimsete võimetega või ilma teadmiste ja kogemusteta isikud üksnes järelevalve all või pärast juhendamist ohutu kasutamise osas ja võimalike ohtude mõistmist.
- Tuleb jälgida, et lapsed seadmega ei mängiks. Nad ei tohi istuda väljalükatavate osade otsas ega rippuda ukse küljes.
- Pöörake erilist tähelepanu sellele, et seadet ei kasutaks järelevalveta jäänud lapsed.
- Alla 3-aastased lapsed ei tohi seadme läheduses viibida, kui neid pidevalt ei jälgita.
- Seadet ei tohi puhastada ja hoolada alla 8-aastased lapsed ilma täiskasvanu järelevalveta.
- 3-8 aastased lapsed võivad tooteid seadmesse panna ja välja võtta.

- ▶ Lapsed ei tohi pakendiga mängida. Lämbumisoht.
- ▶ Seadme utiliseerimisel eemaldage pistik pistikupesast, ühendage lahti toitejuhe (võimalikult seadme lähedal) ja eemaldage uks, et vältida elektrilööki või mängivate laste juhuslikku seadme sisse jäämist.
- ▶ Kui see magnetiliste uksetihenditega seade asendab vanemat seadet, mille uktsel või kaanel on vedrulukk (riiv), tuleb lukk enne vana seadme kõrvaldamist lahti võtta. Tänu sellele ei muutu see lastele surmalõksuks.

ENERGIA SÄÄSTMINE

- ▶ Ärge asetage seadmesse kuumi toite.
- ▶ Ärge asetage toiduaineid liiga üksteise lähedale, sest see takistab õhuringlust.
- ▶ Toidud ei tohi puutuda vastu kambri tagaseina.
- ▶ Elektrikatkestuse korral ärge avage ust.
- ▶ Ärge avage ust liiga sageli.
- ▶ Ärge jätke ust liiga kauaks lahti.
- ▶ Ärge seadke termostaati liiga madalale temperatuurile.
- ▶ Optimaalse energiatarbimise tagamiseks peavad kõik tarvikud, nt sahtlid, riiulid, ukseriivulid jääma oma kohale.

KESKKONNAKAITSE

 See seade ei sisalda klaasi, mis võib kahjustada osoonikihti, jahutusvedeliku ahelat või isolatsioonimaterjali. Seadet ei tohi visata olmejäätmete hulka. Isolatsioonivaht sisaldab tuleohtlikke gaase: seade tuleb utiliseerida vastavalt kohalike omavalitsuste eeskirjadele. Vältige jahutussüsteemi kahjustamist, eriti soojusvahetis.

 Tootel või pakendil olev sümbol näitab, et toodet ei tohi käidelda olmejäätmena. Selle asemel tuleb see viia elektri- ja elektroonikaseadmete töötlemiseks ette nähtud kogumispunkti. Toote nõuetekohase kõrvaldamise tagamine aitab vältida võimalikke negatiivseid tagajärgi keskkonnale ja inimeste elule, mis vastasel juhul võivad olla võimalikud. Üksikasjalikuma teabe saamiseks selle toote käitlemise kohta pöörduge oma kohaliku omavalitsuse, majapidamisjäätmete kogumispunkti või kaupluse poole, kust selle toote ostsite.

Pakendimaterjalid



Pakendimaterjalid on taaskasutatavad. Selleks asetage need vastavatesse jäätme-mahutitesse, järgides kohalikke jäätmekäitluseeskirju.

SEADME PAIGALDUS

Tähtis! Seadme elektrühendused peavad olema tehtud asjaomastes peatükkides märgitud juhiste kohaselt.

- ▶ Pakkige seade lahti ja kontrollige, ega see ei ole kuidagi kahjustatud. Ärge ühendage seadet, kui see on kahjustatud. Võimalikest kahjustustest tuleb viivitamatult teatada müüjale. Sellisel juhul hoidke pakend alles.
- ▶ Enne seadme ühendamist on soovitatav oodata vähemalt neli tundi, et õli saaks tagasi kompressorisse voolata.
- ▶ Tagage piisav ventilatsioon seadme kõikidel külgedel. Ebapiisav ventilatsioon põhjustab selle ülekuumenemist. Piisava ventilatsiooni tagamiseks järgige paigaldusjuhiseid.
- ▶ Võimaluse korral tuleks seadme tagakülg asetada vastu seina, et vältida kuumade elementide (kompressor, kondensaator) puudutamist või nende külge kinnijäämist ning võimalikke põletusi ja tulekahju.
- ▶ Seadet ei tohi asetada radiaatori või pliidi lähedale.
- ▶ Seade tuleb asetada tasasele ja piisavalt kõvale pinnale.
- ▶ Külmi esiküljel on reguleeritavad jalad selle loodiasetamiseks.

NÕUDED PAIGALDUSKOHALE

- ▶ Jätke ukse avamiseks piisavalt ruumi.
- ▶ Jätke mõlemale küljele vähemalt 50 mm vaba ruumi.

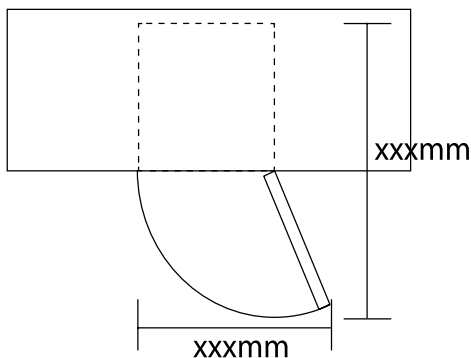

SEADME LOODIASETAMINE

Loodige seade reguleeritavate jalgade abil. Kui seade ei ole nõuetekohaselt loodis, siis uks ja magnetihendid ei kattu.

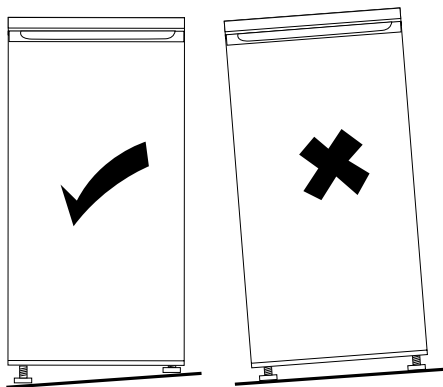

Seadmne seadistamine

Seade tuleb paigaldada kohta, kus ümbritseva õhu temperatuur vastab seadme andmesildile märgitud kliimaklassile.

Jahutusseadmete kliimaklassid:

- ▶ mõõdukas parasvööteline – seade on ette nähtud kasutamiseks ümbritseval temperatuuril 10–32 °C (SN)
- ▶ parasvööteline – seade on ette nähtud kasutamiseks ümbritseval temperatuuril 16–32 °C (N)
- ▶ lähistroopiline – seade on ette nähtud kasutamiseks ümbritseval temperatuuril 16–38 °C (ST)
- ▶ troopiline – seade on ette nähtud kasutamiseks ümbritseval temperatuuril 16–43 °C (T)

Paigalduskoht

Seadet ei tohi paigaldada soojusallikate (radiaatorid, veeboilerid jms) lähedusse ega jätta otse päikesevalguse kätte. Tagada nõuetekohane ventilatsioon seadme tagaküljel. Kui seade paigaldatakse mööblisse, tuleb parima jõudluse tagamiseks jätta seadme ja mööbli ülaosa vahele vähemalt 100 mm. Parima jõudluse tagamiseks ei tohiks seadet paigaldada mööblisse. Seade tuleb loodida reguleeritavate jalgade abil.

HOIATUS! Veenduge, et pärast seadme paigaldamist oleks võrgupistikule juurdepääs. Seade ei ole integreeritav.

Elektriühendused

Enne seadme toiteallikaga ühendamist veenduge, et elektrivõrgu pinge ja sagedus vastavad seadme andmesildil märgitud väärtustele. Seade tuleb maandada. Seadme pistik on selleks otstarbeks varustatud maandustihvtiga. Kui pistikupesa ei ole maandatud, võtke seadme paigaldamiseks kohalike eeskirjade kohaselt ühendust kvalifitseeritud elektrikuga. Eespool toodud ohutusnäpunäidete eiramise korral tootja vastutust ei kanna. Seade vastab ELi direktiividele.

SEADME KIRJELDUS

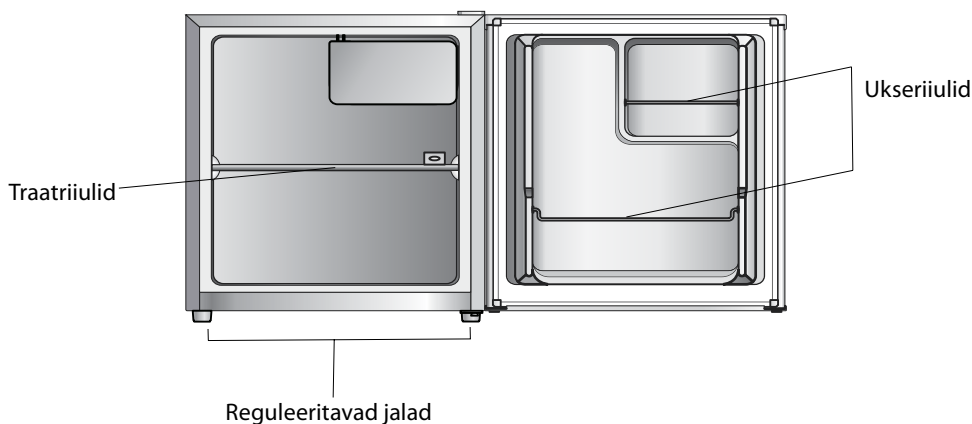

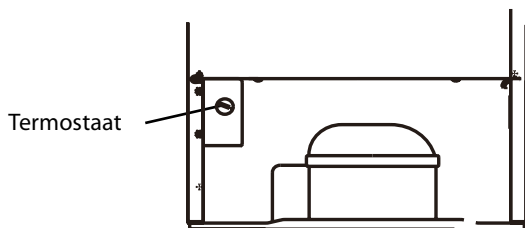

Tagantvaade

Tähelepanu! Ülaltoodud pilt on üksnes ülevaatlük.

Ukse avamise suuna muutmine

- ▶ Veenduge, et seade on vooluvõrgust lahti ühendatud ja tühjentatud.
- ▶ Ukse eemaldamiseks kallutage seadet tahapoole. Asetage seade stabiilsele pinnale, et vältida libisemist ukse ümberpööramisel.
- ▶ Kõik mahamonteeritud osad tuleb ukse uuesti kokkupanekuks alles jätta.
- ▶ Ärge asetage seadet tasasele pinnale, kuna on jahutussüsteemi kahjustamise oht.
- ▶ Paigaldama peavad kaks inimest.

UKSE AVANEMISSUUNA MUUTMINE

1. Eemaldage ülemise parempoolse hinge kate.

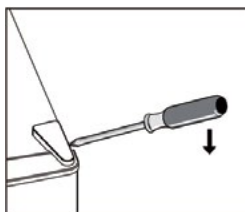

2. Keerake lahti kruvi. Seejärel eemaldage hingehoidik.

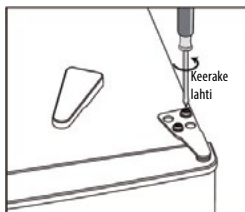

3. Eemaldage ülemise vasaku hinge kate.

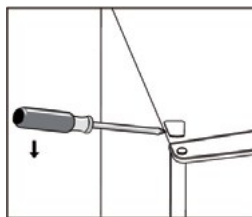

4. Paigutage põhikate ümber vasakult poolt paremale pole. Seejärel tõstke uks üles ja asetage see kriimustamise eest kaitsstud pinnale.

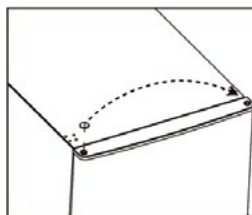

5. Keerake lahti ja eemaldage hinge alumine tihvt, keerake käepidet ja vahetage see.

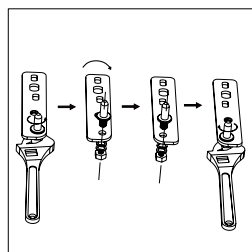
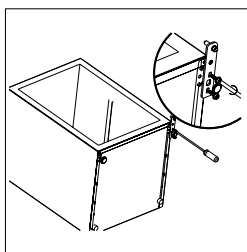

6. Paigaldage käepide, kohandades hinge alumist tihvti. Vahetage mõlemad reguleeritavad jalad.

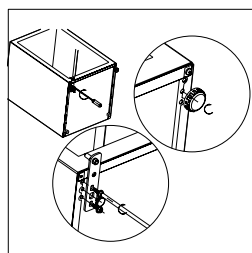

7. Pange uks tagasi. Enne ülemise hinge kinnikeeramist veenduge, et uks oleks horisontaalselt ja vertikaalselt joondatud nii, et tihendid oleksid kõikides servades samal tasapinnal.
8. Sisestage hingehoidik ja keerake see seadme ülaosa külge.
9. Vajaduse korral kasutage mutrivõtit.

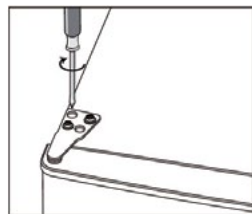

10. Paigaldage hinge kate ja keerake see uuesti kinni.

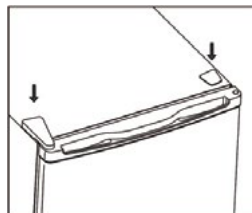

KASUTAMINE

ENNE ESIMEST KASUTAMIST

Seadme sisemuse puhastamine

Enne esmakordset kasutamist peske seadme sisemus ja kõik tarvikud sooja vee ja leebetoimelise seebiga, et vabaneda uue toote spetsiifilisest lõhnast. Pärast pesemist pühkige seade kuivaks.

TÄHTIS! Ärge kasutage puhastusvahendeid ega pinda kriimustavaid aineid, kuna need võivad kahjustada seadme sisemuses olevaid pindu.

TEMPERATUURI SEADISTAMINE

- Ühendage seade vooluvõrku. Sisetemperatuuri reguleerib termostaat. Saadaval on 6 (8) seadistust. 1 tähendab kõrgeimat temperatuuri, 5 (7) aga madalaimat, kusjuures 0 korral on seade välja lülitatud.
- Vale töötemperatuuri põhjuseks võib olla seadme ülemäärane kuumenemine või sagedane ukse avamine.

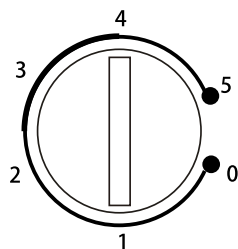

Soovituslikud temperatuuriseaded		
Ümbritseva õhu temperatuur	Sügavkülmkamber	Külmiku kamber
Kõrge	/	
		asend 2-4
Normaalne	/	
		asend 3
Madal	/	
		asend 4-6

Toiduainete säilivusaeg

- Ülaltoodud seadistuste korral ei tohi toidu külmkapis säilitamise optimaalne aeg ületada 3 päeva.
- Ülaltoodud seadistuste korral ei tohi toiduainete sügavkülmas hoidmise optimaalne aeg ületada 1 kuud.
- Optimaalne säilivusaeg võib muude seadistuste puhul lüheneda.

IGAPÄEVANE KASUTAMINE

Liigutatavad riiulid

Kõiki riiuleid saab seada soovitud asendisse.

Riiulite asetamine uksele

Erineva suurusega toiduainete ja jookide hoidmisel saab ukse küljes olevaid riiuleid seada erinevale kõrgusele. Riiuleid reguleeritakse järgmiselt:

- 1. samm. Tõmmake riiul välja.
- 2. samm. Valige õige asend ja paigaldage riiul kahe ülestõstetud plaadi peale, kuni need täielikult lukustuvad.

Juurviljasahtel

Sahtel sobib puu- ja juurviljade hoidmiseks. Sahtlit saab hõlpsasti ja takistuseta välja tõmmata.

Sulatamine

Külmutatud või sügavkülmutatud toiduaineid võib sulatada külmikus või toatemperatuuril. Asetage külmutatud toit nõusse või kaussi, et vältida vee kondenseerumist kambris.

Aurusti kamber kattub aja jooksul härmatisega. See tuleb eemaldada.

Ärge kunagi kasutage aurustilt härmatise mahakraapimiseks teravaid metallriistu, mis võivad seda kahjustada.

Kui jääkiht on sisepinnal väga paks, tuleb sulatamisel toimida järgmiselt.

- tõmmake pistik pistikupesast välja;
- võtke toit välja, mässige see mitme kihilisele ajalehele ja asetage jahedasse kohta;
- ärge sulgege ust, asetage seadme alla kauss sulatusvee kogumiseks;
- pärast sulatamise lõppu kuivatage sisemus korralikult;
- seadme taaskäivitamiseks asetage pistik pistikupesasse.

Seade ei sobi värskete toiduainete külmutamiseks.

KASULIKUD NÕUANDED JA NÄPUNÄITED

- Kuumi kööginõusid ei tohi asetada seadme plastosade lähedusse ega peale.
- Ärge asetage toitu otse tagaseina ventilatsiooniava kõrvale.
- Külmutatud toitu ei tohi pärast ülessulatamist uuesti külmutada.²⁾
- Säilitage pakendatud külmutatud toiduaineid tootja juhiste kohaselt.²⁾
- Järgige täpselt seadme tootja märgitud hoistamisjuhiseid (vt vastavaid juhiseid).
- Ärge hoidke sügavkülmikus gaseeritud jooke, kuna anumates olev kõrge rõhk võib põhjustada nende plahvatamist ja seadet kahjustada.²⁾
- Pulgajäätis võib põhjustada külmetust, kui seda tarvitada kohe pärast sügavkülmast väljavõtmist.²⁾ **Näpunäiteid värskete toidu säilitamiseks**

Parima tulemuse saamiseks:

- ärge hoidke külmikus sooja toitu ega aurustuvaid vedelikke;
- katke toit kinni või pakendage see, eriti kui see on tugeva lõhnaga.
- Asetage toit nii, et õhk saaks vabalt ringi liikuda.

Näpunäiteid toiduainete külmikus säilitamiseks

Kasulikud nõuanded:

- Igat tüüpi toodete puhul: pakendage kilekotti ja asetage see juurviljasahatli kohale klaasriiulile. Säilitage toitu sel viisil kuni paar päeva.
- Valmistoidud, külmad road jms tuleb kinni katta ja asetada suvalisele riulile.
- Puu- ja juurviljad: peske hoolikalt ja asetage juurviljasahatliisse.
- Või ja juust: hoidke spetsiaalsetes õhukindlates anumates või pakkige alumiiniumfooliumisse või kilekottidesse, et võimalikult vähe õhku juurde pääseks.

- ▶ Piimapudelid: keerake kinni ja hoidke ukse küljes riivil. Banaane, kartulit, sibulat ja küüslauku tohib hoida ainult pakendis.

PUHASTAMINE JA HOOLDUS

Hügieenikaalutlustel tuleb seadme sisemust regulaarselt puhastada, sealhulgas sisemisi tarvikuid.

OLGE ETTEVAATLIK! Puhastamise ajal ei tohi seadet vooluvõrku ühendada. Elektrilöögi oht! Enne puhastamist lülitage seade välja ja eemaldage pistik pistikupesast või lülitage automaatlüliti välja/keerake kaitse lahti. Ärge puhastage seadet auru puhastiga. Elektrikomponentidele võib koguneda niiskus ja põhjustada elektrilöögi! Kuum aur võib plastosi kahjustada. Kuivatage seade enne uuesti kasutamist korralikult.

TÄHTIS! Eeterlikud õlid ja orgaanilised lahustid (nt sidrunimahli, apelsinikooremahl, võihape, äädikhapet sisaldav puhastusvahend) võivad kahjustada plastosade pindu. Ärge laske sellistel ainetel seadme osadega kokku puutuda.

- ▶ Ärge kasutage pinda kriimustavaid puhastusvahendeid.
- ▶ Seadet ei tohi puhastada metallesemetega.
- ▶ Sügavkülmikusse tekib härmatis ja jää, mis tuleb eemaldada, kui selle paksus on 3–5 mm.²⁾
- ▶ Ärge kasutage sulatamiseks kemikaale, kuna need on tervisele kahjulikud ja võivad seadme plastosi kahjustada.
- ▶ Ärge kasutage seadmest jää eemaldamiseks teravaid esemeid. Kasutage plastkaabitsat.²⁾
- ▶ Võtke kõik toiduained sügavkülmikust välja. Katke need kinni ja asetage jahedasse kohta.
- ▶ Kontrollige regulaarselt külmiku äravoolutoru sulanud vee suhtes. Ummistunud äravool tuleb puhastada. Kui äravool on ummistunud, koguneb vesi seadme põhja.³⁾
- ▶ Puhastage seadet ja paigaldatud tarvikuid lapi ja leige veega. Peske (puhas vees leotatud) niiske lapiga ja pühkige kuivaks.
- ▶ Tolmu kogunemine kondensaatorisse suurendab energiatarbimist. Seetõttu tuleks seadme tagaküljel olevat kondensaatorit kord aastas ettevaatlikult pehme harja või tolmuimejaga puhastada.
- ▶ Pärast korralikku kuivatamist ühendage seade.

PROBLEEMIDE LAHENDAMINE

OLGE ETTEVAATLIK! Enne mis tahes remonditööde tegemist ühendage seade vooluvõrgust lahti. Kõiki selles juhendis kirjeldamata remonditöid võib teha ainult elektrik või asjaomase kvalifikatsiooniga isik.

TÄHTIS! Tavalise töötamise ajal (kompressor, jahutusahel) on seadmest kuulda mõningaid helisid.

Probleem	Võimalik põhjus	Lahendus
Seade ei tööta.	<ol style="list-style-type: none"> 1. Temperatuuri reguleerimise nupp on seatud asendisse „0“. 2. Pistik ei ole ühendatud või on lõtv 3. Läbipõlenud või vigane kaitse 4. Rikkis pistikupesa 	<ol style="list-style-type: none"> 1. Seadme sisselülitamiseks muutke temperatuurinupu seadistust. 2. Sisestage pistik. 3. Kontrollige kaitset, vajaduse korral vahetage see välja. 4. Mis tahes elektrilisi remonditöid tohib teha ainult elektrik.
Toit on liiga soe.	<ol style="list-style-type: none"> 1. Vale temperatuuriseadistus. 2. Uks on liiga kaua avatud. 3. Viimase 24 tunni jooksul on seadmesse asetatud suur kogus sooja toitu. 4. Seade asub soojusallika lähedal. 	<ol style="list-style-type: none"> 1. Vt temperatuuri seadistamise jaotist. 2. Ärge jätke ust lahti kauemaks kui vaja. 3. Seadistage teatud ajaks madalam temperatuur. 4. Vt paigalduskohta käsitlevat jaotist.
Probleem	Võimalik põhjus	Lahendus
Seade jahutab liiga tugevalt	<ol style="list-style-type: none"> 1. Liiga madal temperatuuriseadistus. 	<ol style="list-style-type: none"> 1. Seadistage teatud ajaks kõrgem temperatuur.
Ebaharilikud helid	<ol style="list-style-type: none"> 1. Seade ei ole loodi asetatud. 2. Seade puutub kokku seinaga või muude esemetega. 3. Osa, nt kaabel seadme tagaküljel, puutub kokku mõne teise seadmeosa või seinaga. 	<ol style="list-style-type: none"> 1. Reguleerige jalgu. 2. Liigutage seadet. 3. Vajaduse korral liigutage element õrnalt teise kohta.

Kui rike kordub, võtke ühendust teenindusega.

Ülalmärgitud teave on mõeldud seadme tööga seotud probleemide lahendamiseks. Järgige seadme andmesildil olevaid andmeid.

¹⁾ Kui seadmel on valgustus;

²⁾ Kui seadmel on külmkamber;

³⁾ Kui seadmel on sahtel värskete toiduainete jaoks.

TEHNILISED ANDMED

Tehnilised näitajad on märgitud toote andmesildile.



TÄHELEPANU! Ettevõtte MPM agd S.A. jätab endale tehniliste muudatuste tegemise õiguse.

TOOTE NÕUETEKOHANE KÕRVALDAMINE (kasutatud elektri- ja elektroonikaseadmed)

Tootele paigutatud märgistus näitab, et toodet ei tohi selle kasutusaja lõppedes visata ära koos muude olmejäätmetega.

Poola



Kasutatud seadmed võivad potentsiaalselt ohtlike ainete, segude ja komponentide sisalduse tõttu avaldada negatiivset mõju keskkonnale ja inimeste tervisele. Elektrijäätmete segamine muude jäätmetega või nende ebaprofessionaalne lahtivõtmine võib põhjustada tervisele ja keskkonnale kahjulike ainete eraldumist. Kasutatud seade tuleb toimetada kasutatud elektri- ja elektroonikaseadmete kogumispunkti. Üksikasjaliku teabe saamiseks elektri- ja elektroonikajäätmete tagastamise kohta tuleb kasutajal pöörduda kohaliku kasutatud seadmete kogumispunkti või jäätmekäitlusettevõttesse.

Życzymy zadowolenia z użytkowania naszego wyrobu i zapraszamy do skorzystania z szerokiej oferty handlowej firmy **MPM**

Wir hoffen, dass Sie mit unserem Produkt zufrieden sind und laden Sie ein, unter unser breites Handelsangebot zu nutzen **MPM**

We wensen u veel plezier met het gebruik van ons product en nodigen u uit om gebruik te maken van het brede commerciële aanbod van het bedrijf. **MPM**

Soovime teile rahulolu meie toote kasutamisest ja kutsume kasutama ettevõtte laia tootevalikut. **MPM**

MPM agd S.A.
ul. Brzozowa 3, 05-822 Milanówek, Polska
biuro tel.: (22) 380 52 00, serwis tel.: (22) 380 52 42, BDO: 000027599