

Redroad

Bezprzewodowy odkurzacz pionowy
Redroad V17

Instrukcja obsługi

Przed rozpoczęciem użytkowania produktu,
należy uważnie przeczytać niniejszą instrukcję i
odpowiednio ją przechowywać.

Instrukcje Bezpieczeństwa

Przed użyciem produktu należy uważnie przeczytać niniejszą instrukcję i przechowywać ją w bezpiecznym miejscu, aby uniknąć przypadkowych obrażeń, takich jak porażenie prądem lub pożar spowodowany niewłaściwym użytkowaniem.

Ostrzeżenie

- W celu zapewnienia bezpiecznego użytkowania tego produktu, produkt ten nie może być używany przez osoby z niepełnosprawnością fizyczną, sensoryczną lub intelektualną oraz osoby bez odpowiedniego doświadczenia i wiedzy (w tym dzieci), chyba że pod nadzorem lub kierownictwem opiekuna.
- Dzieciom zabrania się obsługi tego produktu lub używania go jako zabawki. Używając tego produktu w pobliżu dzieci, należy zwrócić szczególną uwagę. Zabronione jest czyszczenie lub konserwacja tego produktu przez dzieci bez opiekuńcy.
- Używaj go tylko na suchych powierzchniach w pomieszczeniach. Zabrania się używania go na zewnątrz lub na mokrych powierzchniach. Nie dotykaj wtyczki ani żadnej części produktu mokrymi rękami.
- Aby zapobiec pożarowi, wybuchowi lub obrażeniom, przed użyciem sprawdź, czy bateria litowa i ładowarka nie są uszkodzone. Jeśli są uszkodzone, nie używaj odkurzacza.
- Głowica miękkiej szczotki walcowej, szczotka z pojedynczym włosiem, bateria, metalowy korbówód i korpus odkurzacza są częściami pod napięciem, nie należy zanurzać w wodzie ani innych płynach do czyszczenia. Po codziennym czyszczeniu upewnij się, że wszystkie filtry są dokładnie suche.
- Proszę najpierw wyłączyć korpus podczas czyszczenia miękkiej szczotki walcowej, aby obrotowa głowica szczotki nie uszkodziła użytkownika. Zabronione jest używanie produktu, gdy miękka szczotka walcowa, pojemnik na kurz i filtr nie są prawidłowo zainstalowane.
- Używaj tylko oryginalnej ładowarki, nie używaj nieoficjalnych adapterów, w przeciwnym razie może to spowodować zapalenie się baterii litowej.
- Nie używaj produktu do ssania wody, benzyny i innych łatwopalnych lub wybuchowych cieczy. Nie ssaj toksycznych rozтворów, takich jak wybielacz chlorowy, amoniak, środki do czyszczenia ścieków lub inne płyny.
- Nie wkładać odkurzacza do czyszczenia wapna, cementu, pyłu gipsowego, popiołów z kominków, pochodni, pyłu z dachów, tonera itp. Nie wdychać palących się lub palonych substancji, takich jak węgle, niedopałki papierosów lub zapalki.
- W przypadku znalezienia dużych kawałków papieru, papierowych kulek, folii z tworzywa sztucznego lub ostrych przedmiotów (np. szkła, gwoździ, śrub, monet itp.) oraz wszystkiego, co ma średnicę większą niż średnica rury ssącej, należy je wcześniej usunąć, aby uniknąć zablokowania rury ssącej i zakłócenia normalnego użytkowania produktu.
- Kanały przepływu powietrza i ruchome części produktu należy trzymać z dala od włosów, luźnej odzieży, palców i innych części ciała. Nie kierować metalowy korbówód ani innych akcesoriów do oczu, uszu ani nie wkładać ich do ust.
- Nie wkładać żadnych przedmiotów do ssawki. Nie należy używać odkurzacza, gdy którykolwiek z ssawek jest zablokowany. Kurz, kłaczki, włosy lub inne przedmioty mogą powodować ostabienie przepływu powietrza i należy je niezwłocznie usunąć.
- Aby zapobiec uszkodzeniu odkurzacza lub obrażeniom użytkownika w razie upadku, nie należy umieszczać odkurzacza na niestabilnej powierzchni, takiej jak krzesło lub stół jadalny. Jeśli odkurzacza został upuszczony, uszkodzony lub w inny sposób nieprawidłowy, należy skontaktować się z autoryzowanym serwisem. Nie należy samodzielnie demontować odkurzacza.
- Proszę naładować produkt ściśle według instrukcję obsługi. Nieprawidłowe naładowanie w temperaturach poza podanego zakresu może spowodować uszkodzenie baterii.
- Używaj wyłącznie akcesoriów i części zamiennych zalecanych przez naszą firmę.
- Nie używaj dolnej pokrywy pojemnika na kurz i wkładu filtrującego przed ich założeniem.
- Jeśli nie jest używany, konserwowany lub naprawiany przez dłuższy czas, należy go odłączyć.
- Proszę zwrócić szczególną uwagę podczas używania produktu do czyszczenia schodów.
- Nie instaluj, nie naładuj ani nie używaj tego produktu na zewnątrz, w łaźni lub przy basenie.
- Ostrzeżenie o niebezpieczeństwie pożaru: nie nakładaj żadnych produktów zapachowych na filtr tego produktu, ponieważ substancje chemiczne w takich produktach są znane jako łatwopalne i mogą spowodować zapalenie się produktu.
- Ten produkt jest przeznaczony wyłącznie do użytku domowego.

Opis Produktu

Nazwy Części

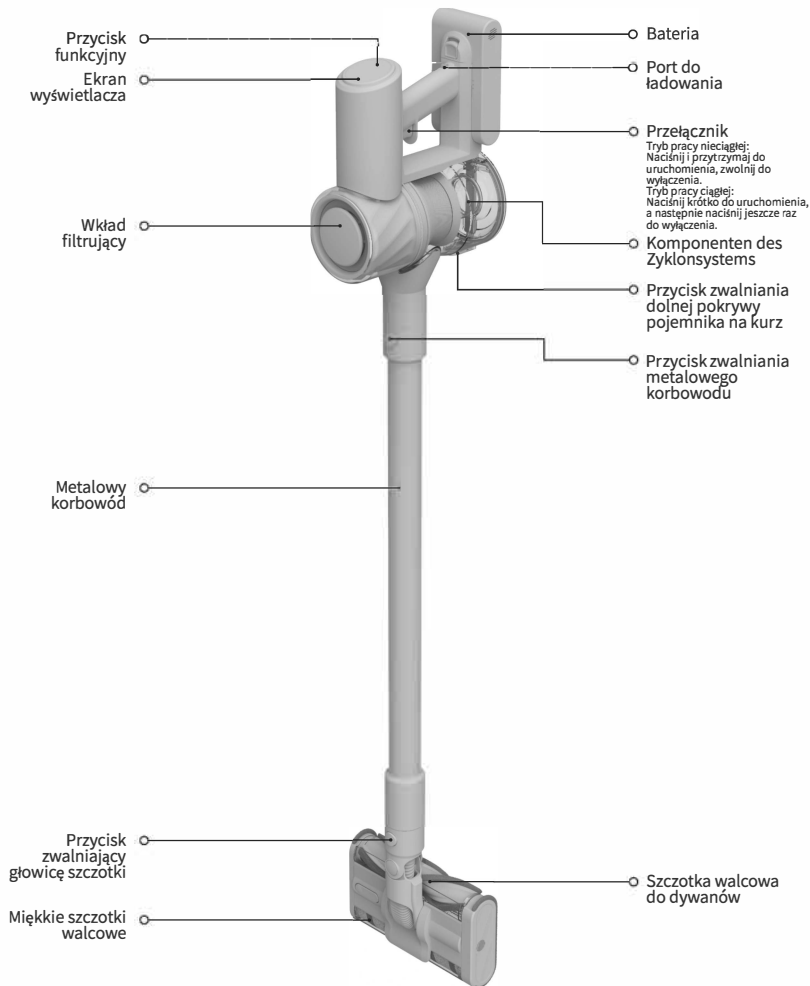

Opis Produktu

Lista Akcesoriów



Wąż przedłużający



Płaska ssawka



Szczotka dwa w jednym



Miękka szczotka



Ładowarka



Metalowy korbówód

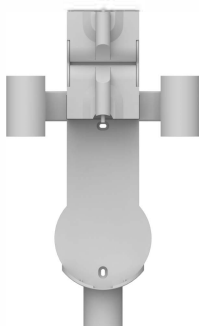

Stojak 2 w 1 do ładowania i przechowywania (z wiązaniami*2, rurka rozporowa*2)

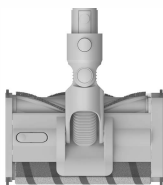

Szczotka podłogowa

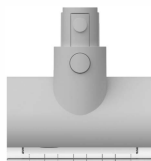

Szczotka do zwierząt



Zestaw kolanka



Batterien

Instalacja

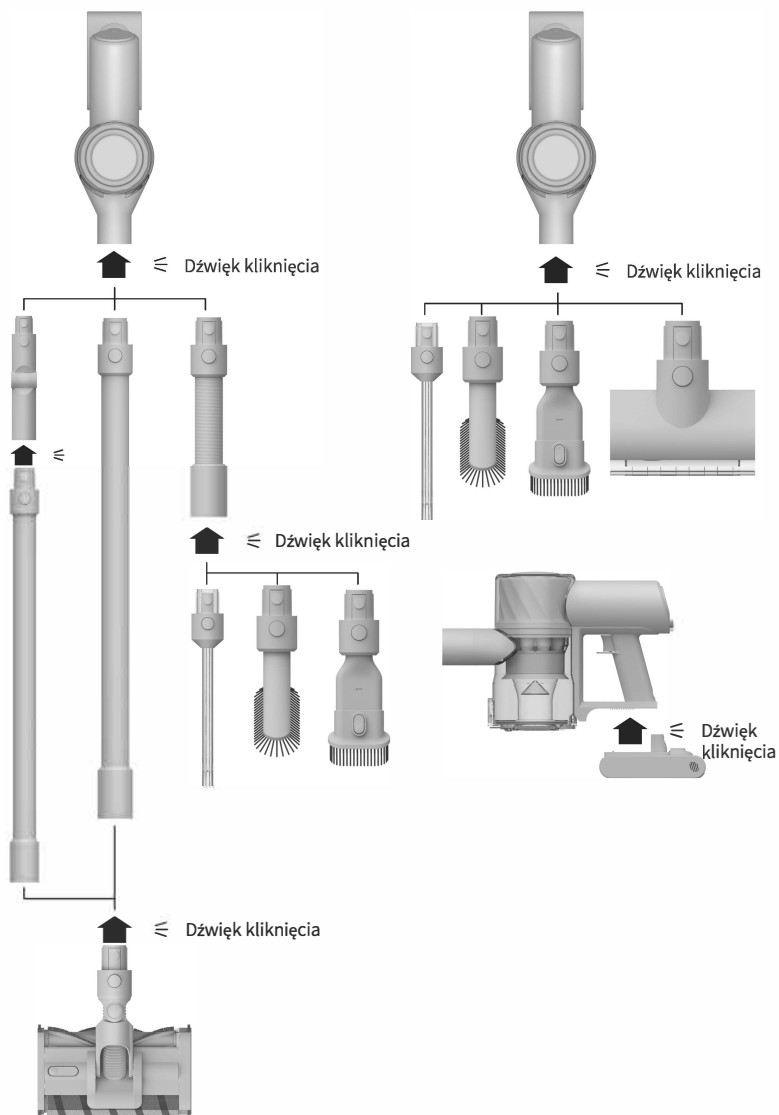

Instalacja

Instalacja stojaka 2 w 1 do ładowania i przechowywania

(Stojak jest opcjonalny i może być zainstalowany zgodnie z rzeczywistą sytuacją.)

- Stojak przechowywania należy zainstalować w chłodnym, suchym miejscu, w pobliżu źródła zasilania i upewnić się, że bezpośrednio za obszarem instalacji nie znajdują się kable elektryczne, rury lub inne obiekty. Zaleca się, że dolna część stojaka znajduje się na wysokości 90 cm lub więcej nad podłogą.
- Wywierć w ścianie otwór o średnicy 8mm i głębokość około 30mm za pomocą elektronarzędzia, potem umieść w nim rurkę rozprężną.
- Wyrównaj otwory na śruby stojaka przechowywania z otworami wywierconymi w ścianie i przymocuj stojak przechowywania do ściany za pomocą śrub.

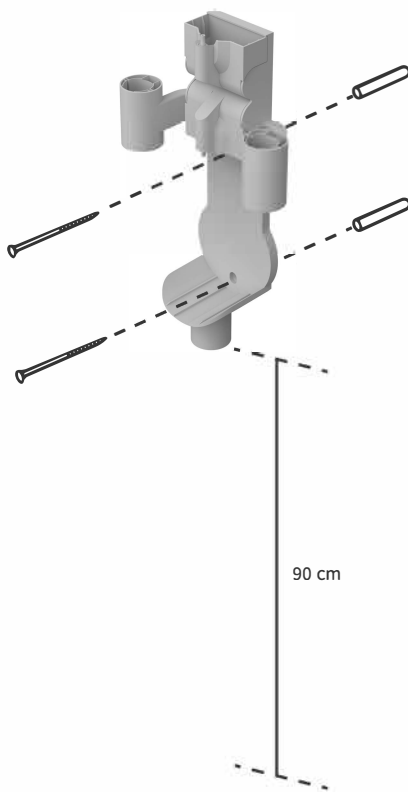

Naładowanie

Wskazówki:

- Proszę w pełni naładować odkurzacz przed pierwszym użyciem i po każdym użyciu. Czas ładowania wynosi około 4 godzin.
- Odkurzacz nie można włączyć podczas naładowania.
- Temperatura baterii jest wysoka po ciągłym użytkowaniu w trybie Ultra. Ładowanie w tym czasie może trwać dłuższy czas, dlatego zaleca się pozostawienie urządzenia głównego na 30 minut do ostygnięcia przed ładowaniem.
- Postęp ładowania można sprawdzić za pomocą kontrolki stanu LED baterii lub na wyświetlaczu.

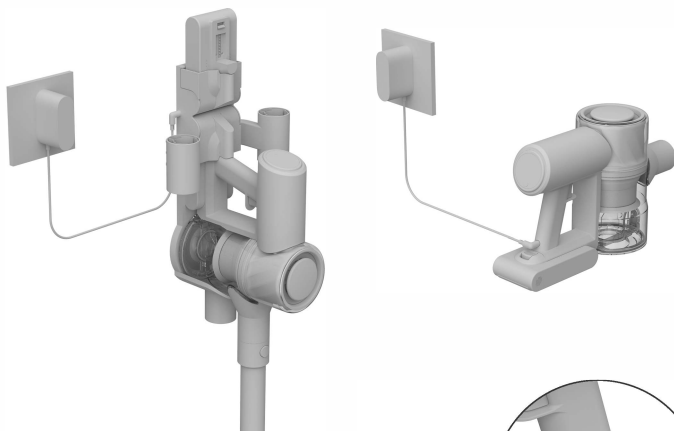

Kontrolka stanu LED baterii

- ● ☀ Niski poziom baterii
- ☀ ○ Średni poziom baterii
- ☀ ○ ○ Prawie pełne naładowanie
- ○ ○ W pełni naładowana

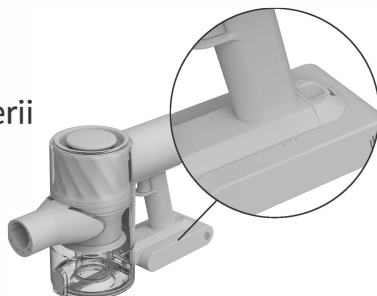

Wskazówki: 1 minutę po pełnym naładowaniu kontrolka gaśnie i przechodzi w tryb oszczędzania energii.

- Wyłączone
- ☀ Miganie
- Włączony

Ekran wyświetlacza

Podczas ładowania ekran wyświetlacza pokazuje cyfrowo pozostały poziom naładowania, a gdy pojawi się 100%, oznacza to, że ładowanie zostało zakończone.

Użytkowanie Produktu

Wprowadzenie funkcji wyświetlania



Zamek elektroniczny: długie naciśnięcie przez 1,5 sekundy do przełączenia trybu pracy

Zresetuj wkład filtrujący:

• Naciśnij i przytrzymaj przez 3 sekundy do interfejsu menu, potem naciśnij i przytrzymaj przez 3 sekundy, aby wejść do interfejsu resetowania wkład, a następnie naciśnij i przytrzymaj przez 3 sekundy, aby potwierdzić reset.

Pięść monitorowania poziomu baterii:

- Silny: czerwony
- Średni: niebieski
- Słaby: zielony

Mała ikona baterii:

- Biały >20%
- Czerwony <20%
- Czerwone migające <10%

Przełączanie biegów:

- Kliknij, aby przełączyć między trybem silnym, średnim i słabym m.

Ustawienie języka:

- Naciśnij i przytrzymaj przez 3 sekundy, aby wejść do interfejsu menu. Kliknij, aby wybrać ustawienie języka, naciśnij i przytrzymaj przez 3 sekundy, aby wejść do interfejsu języka. Kliknij, aby wybrać język docelowy, naciśnij i przytrzymaj przez 3 sekundy.

Wskazówki: w przypadku wystąpienia nieprawidłowości podczas użytkowania produktu, która wymaga Twojej uwagi, na ekranie zostanie wyświetlone wskazówki. Postępuj zgodnie z instrukcjami wyświetlanymi na ekranie, aby zachować normalną wydajność.

Ustawienie języka:

Zgodnie z wymaganiami użytkownika, zapoznaj się z następującą metodą, aby ustawić język podpowiedzi na ekranie wyświetlacza (domyślnie przy uruchamianiu jest uproszczony angielski).

Naciśnij i przytrzymaj przycisk "O" przez 3 sekundy, aby wejść do interfejsu wyboru języka. Kliknij przycisk "O", aby przeglądać listę języków, wybierz odpowiedni język i naciśnij i przytrzymaj przycisk "O" przez 3 sekundy, aby zapisać.



Wskazówka: jeśli przez ponad 30 sekund nie zostanie podjęta żadna czynność, ekran ustawień języka zostanie automatycznie zamknięty, a komunikat zostanie wygaszony.

Użytkowanie Produktu

Tryb Czyszczenia

Korpus posiada 2 tryby pracy, które mogą być używane w zależności od potrzeb czyszczenia.

Tryb 1: tryb pracy nieciągłej

Naciśnij i przytrzymaj przełącznik korpusu, aby rozpocząć pracę i zwolnij, aby natychmiast zatrzymać.

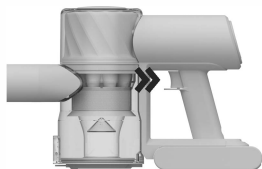

Tryb 2: tryb pracy ciągłej

W trybie czuwania, naciśnij i przytrzymaj "O" przez 1,5 sekundy, aby włączyć tryb pracy ciągłej, na ekranie pojawi się "O". Naciśnij i przytrzymaj ponownie przez 1,5 sekundy, aby wyłączyć tryb pracy ciągłej. Korzystanie z trybu ciągłego uwalnia palce od zmęczenia spowodowanego ciągłym przytrzymywaniem przełącznika.

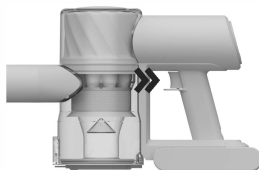

Wskazówki:

- W tym trybie naciśnij krótko przełącznik, aby wstrzymać lub ponownie uruchomić, a tryb pracy korpusu pozostaje niezmienny.
- Należy naciśnij i przytrzymaj przycisk „O”, aby wyjść z trybu pracy ciągłej.

Użytkowanie Produktu

Wprowadzenie do Scenariusza Użytkowania Produktu

Szczotka podłogowa

Nadaje się do czyszczenia twardych powierzchni, takich jak marmur i podłogi.

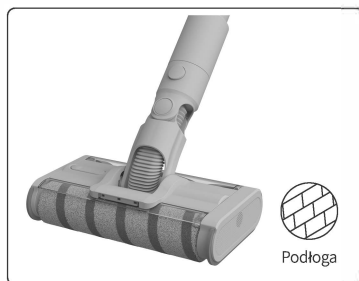

Wskazówka: Głowicę miękkiej szczotki walcowej można również zainstalować bezpośrednio na korpusie.

Szczotka do zwierząt

Nadaje się do czyszczenia kurzu i roztoczy na tkaninach ogólnych, takich jak materace, sofy z dzianiny i koce.

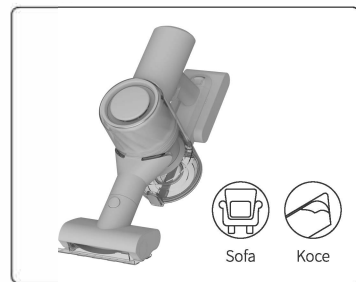

Wskazówka: nie zaleca się używania na powierzchni materiałów łatwo zaczepiających się i zarysowujących (takich jak jedwab itp.).

Szczotka dwa w jednym

Nadaje się do czyszczenia z kurzu powierzchniowego zasłon, klawiatur, sufitów, samochodów, stolików kawowych itp..

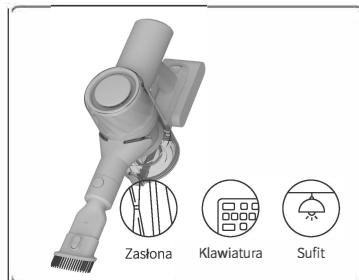

Płaska ssawka

Idealny do czyszczenia wąskich powierzchni, takich jak narożniki drzwi i okien, szczeliny w narożnikach oraz wnętrza samochodów.

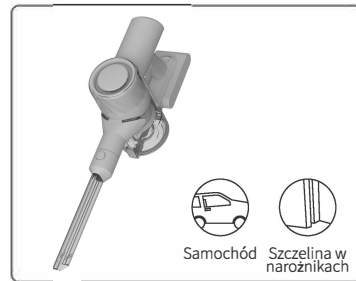

Wskazówki:

- Nie używaj odkurzacza do ssania wody.
- Po bateria jest chroniony przez wysoką temperaturę, to automatycznie wyłączy się i zatrzyma. Proszę poczekać, aż temperatura baterii unormuje się przed dalszym użytkowaniem.

Konserwacja

Ostrzeżenia

1. Upewnij się, że zasilacz jest odłączony przed czyszczeniem i uważaj, aby nie uruchomić odkurzacza przez przypadkowe dotknięcie przełącznika.
2. W przypadku konieczności wymiany części, należy używać oryginalnych części określonych przez producenta, aby uniknąć uszkodzenia odkurzacza.
3. Jeśli produkt nie jest używany przez dłuższy czas, należy go w pełni naładować i odłączyć zasilacz. Umieść produkt w chłodnym i suchym miejscu i nie umieszczaj go w bezpośrednim świetle słonecznym ani w wilgotnym środowisku. Naładuj co najmniej raz na trzy miesiące, aby uniknąć uszkodzenia baterii z powodu nadmiernego rozładowania.

Oczyszczenie Korpusu

Wytrzyj korpus miękką, suchą szmatką.

Oczyszczenie Pojemnika na Kurz

Gdy kurz osiągnie znak "MAX", dalsze użytkowanie będzie miało wpływ na skuteczność odkurzania, dlatego przed ponownym użyciem należy jak najszybciej wyczyścić urządzenie.

1. Wyrzucanie śmieci: naciśnij przycisk zwalniania dolnej pokrywy pojemnika na kurz, aby wysypać kurz do kosza.

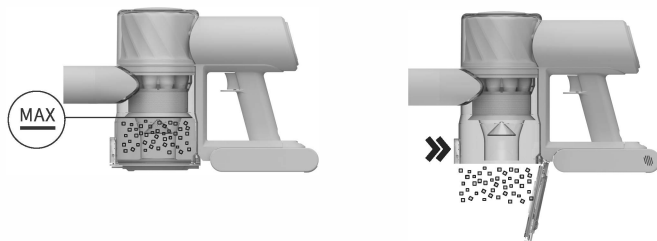

2. Oczyszczenie wewnętrznej ściany pojemnika na kurz: wytrzyj kurz z wewnętrznej ściany pojemnika na kurz suchą szmatką lub ręcznikiem papierowym.

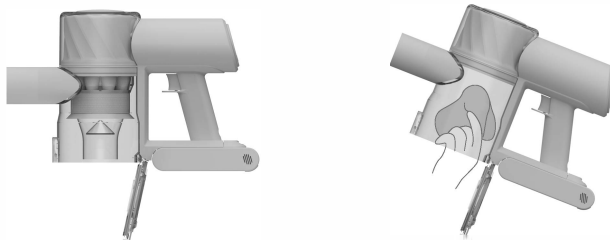

Konserwacja

Oczyszczenie zestawu systemu cyklonów

1. Obróć w kierunku pokazanym na rysunku, aby odblokować zestawu systemu cyklonu i wyjąć go.

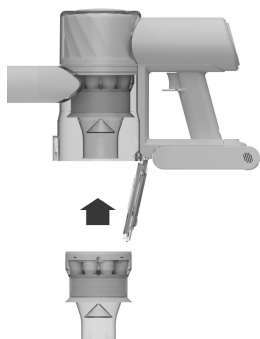

2. Wypłucz zestawu systemu cyklonu do czysta i wysusz do sucha całkowicie.

Wskazówka: przed ponownym użyciem proszę wysuszyć do sucha całkowicie (co najmniej 24 godziny).

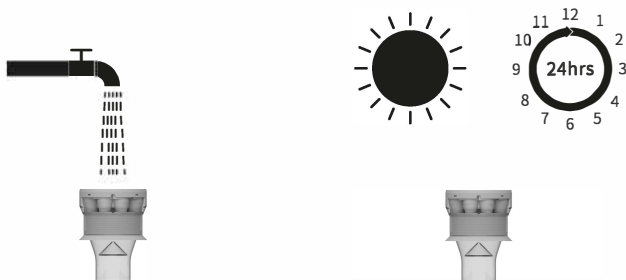

Konserwacja

Oczyszczenie Wkładu Filtrującego Korpusu

1. Zamocuj korpus w pozycji płaskiej i obróć górną pokrywę wkładu filtrującego w kierunku pokazanym na rysunku, aby go wyjąć.

Wskazówka: przed oczyszczeniem wkładu filtrującego usuń najpierw wbudowaną gąbkę.

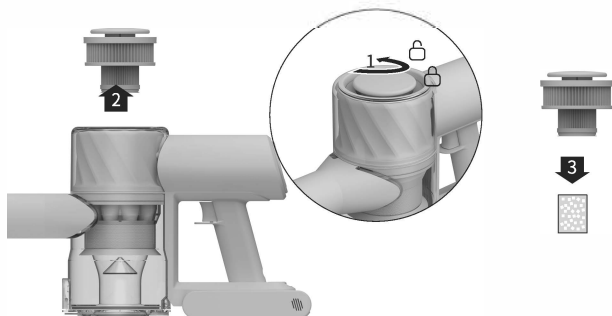

2. Wypłucz wkład i gąbkę wodą, obracając wkład o 360° i stukając nim o zlew kilka razy, aby upewnić się, że wszystkie zabrudzenia zostały usunięte. Wysusz wkład i gąbkę do sucha całkowicie.

Wskazówka: przed ponownym użyciem proszę wysuszyć do sucha całkowicie (co najmniej 24 godziny).

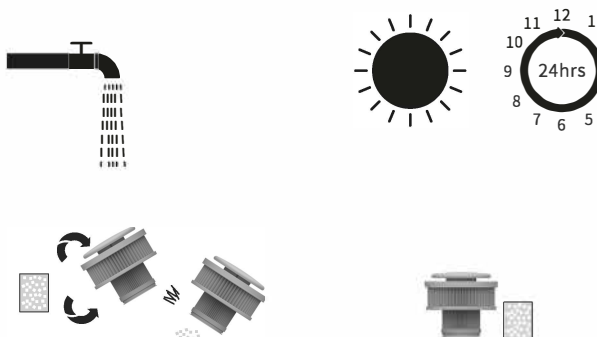

Konserwacja

Oczyszczenie Głowicy Miękkiej Szczotki Walcowej

1. Zdejmij miękką szczotkę walcową

Ze szczotką podłogową skierowaną do góry, naciśnij i przytrzymaj przycisk zwalniania szczotki walcowej, jednocześnie pociągając go w bok, aby wyjąć szczotkę ze szczeliny.

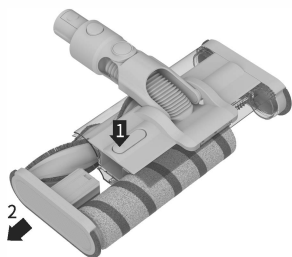

2. Oczyszczenie szczotkę walcową i przezroczystą pokrywą

Użyj nożyczek, aby zebrać i przyciąć włosy i włóknisty materiał ze szczotki walcowej. Użyj suchej szmatki lub ręcznika papierowego, aby wytrzeć kurz ze szczelin i przezroczystej pokrywy. przed ponownym użyciem proszę wysuszyć do sucha całkowicie.

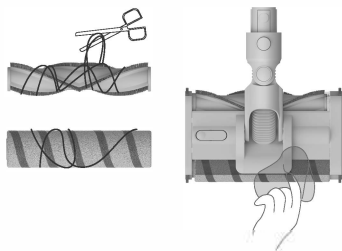

3. Oczyszczenie szczotki walcowej

W przypadku zabrudzenia, wypłucz szczotkę walcową wodą, aż będzie czysta.

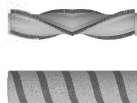
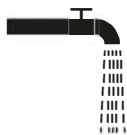

4. Suszenie szczotki walcowej

Podczas suszenia należy ustawić szczotkę walcową pionowo na co najmniej 24 godziny, aby będzie sucha całkowicie.

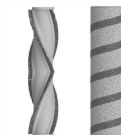
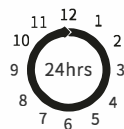

Konserwacja

Oczyszczenie Szczotki do Zwierząt

1. Używając monety, przekręć zatrzask w kierunku przeciwnym do ruchu wskazówek zegara, aż usłyszysz "kliknięcie".

Wskazówka: Zaleca się czyszczenie go po każdym użyciu.

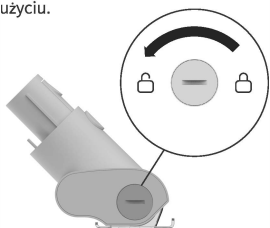

2. Po odblokowaniu zdejmij głowicę szczotki do zwierząt, wypłucz i wyczyść głowicę szczotki.

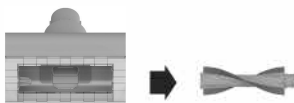

3. Podczas suszenia należy ustawić głowicę szczotki pionowo na co najmniej 24 godziny, aby będzie sucha całkowicie.



4. Po upewnieniu się, że szczotka walcowa jest całkowicie sucha, po prostu złoż ją w odwrotnej kolejności niż przy demontażu.

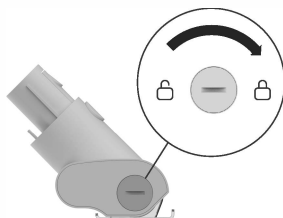

Podstawowe parametry

Korpus			
Nazwa produktu	Ręczny odkurzacz bezprzewodowy	Model produktu	V 17
Napięcie ładowania	30V	Napięcie znamionowe	25, 9 V
Moc znamionowa	MAKS 450 W	Pojemność baterii	2500 mAh
Czas ładowania	3,5 godzin	Pojemność pojemnika na kurz	0,6 L (maks.)
Rozmiar produktu	1221 X 256 X 202mm	Masa netto produktu	Okolo 1,6 kg
Szczotka podłogowa		Szczotka do zwierząt	
Model	LFT-12	Model	CWS-012
Moc znamionowa	40 W	Moc znamionowa	20 W

Norma: IEC/EN 60335-1; IEC/EN 60335-2-2; EN 61000; EN55014; EN62233

Nazwa i Zawartość Substancji Niebezpiecznych w Produkcie

Nazwa części	Gefährliche Stoffe					
	Ołów Pb	Merkury Hg	Kadm Cd	Sześciowartościowy chrom Cr(VI)	Polibromowane bifenyle PBB	Polibromowane etery difenylove PBDE
Płytki obwodu drukowanego	×	○	○	○	○	○
Bateria	×	○	○	○	○	○
Części metalowe	×	○	○	○	○	○
Obudowa	○	○	○	○	○	○
Inne akcesoria	○	○	○	○	○	○

Formularz ten został opracowany zgodnie z przepisami SJ/T11364.

○ oznacza, że zawartość substancji niebezpiecznej we wszystkich materiałach jednorodnych składnika jest poniżej limitu określonego w GB/T26572.

× oznacza, że zawartość substancji niebezpiecznej w co najmniej jednym jednorodnym materiale składnika przekracza wartość graniczną określoną w GB/T26572.

Liczba w tym logo oznacza, że produkt posiada 10-letni okres ochrony środowiska przy normalnym użytkowaniu.



Ten produkt zawiera zestaw baterii litowej wielokrotnego ładowania, który w przypadku złomowania jest szkodliwy dla środowiska. Przed utylizacją tego produktu wyjmij baterię z produktu zgodnie z poniższymi wskazówkami i zutylizuj go odpowiednio:

- Odłącz zasilanie i zużyj jak najwięcej energii przed wyjęciem baterii, a następnie odkręć śruby mocujące na uchwycie urządzenia i na dolnej obudowie.
- Delikatnie oddziel baterię od zestawu uchwytu i wyjmij baterię, uważając, aby nie uszkodzić obudowy baterii i zapobiec niebezpieczeństwu.
- Wyjęte baterie należy oddać do profesjonalnego punktu utylizacji.

Powszechny problem

Jeśli odkurzacze nie działa prawidłowo, zapoznaj się z poniższą tabelą

Ogólne awarie		Możliwe przyczyny	Rozwiązanie
Odkurzacze nie działają		Brak lub słabe zasilanie produktu	Proszę w pełni naładować produkt przed użyciem.
		Automatyczna ochrona wyzwalana przez wysokie temperatury spowodowane blokadami	Wyczyść ssawkę i kanały powietrznych, i uruchom ponownie po ostygnięciu.
		Zablokowanie kanałów lub ssawek	Usuń ciała obce w ssawce i kanale powietrznych.
Oslabione ssanie produktu		Zablokowanie wkładu filtrującego z pełnego kurzu lub pojemnik na kurz jest pełny.	Wyczyść pojemnik na kurz i wkład filtrujący
		Zablokowanie akcesoria	Usuń blokady akcesoriów
Nienormalny dźwięk przy pracy silnika		Zablokowanie głównej ssawki lub metalowego korbowodu	Oczyść przeszkody w głównym ssawce lub metalowym korbowodzie.
Wskazówki na ekranie	Przypomnienie o ładowaniu	Zabezpieczenie przed nadmiernym rozładowaniem	Przypomnienie o konieczności naładowania, zabezpieczenie istnieje dopiero po naładowaniu
	Zablokowanie kanału powietrzego	Zabezpieczenie przed zablokowaniem głównego silnika ssącego	Oczyść ssawkę i kanały powietrznych
	Zapłatanie się głowicy szczotki	Zabezpieczenie nadprądowe dla silnika szczotki podłogowej	Oczyść głowicę szczotki z ciał obcych
	Przypomnienie o wymianie wkładu filtrującego	30 godzin rozładowania	Zresetuj i uruchom ponownie po wymianie wkładu filtrującego, aby usunąć przypomnienie
	E04	Zabezpieczenie przed brakiem obciążenia głównego silnika ssącego	Skontaktuj się z serwisem posprzedażnym w celu naprawy
	E05	Zabezpieczenie przed nadmierną temperaturą	Włącz urządzenie po ostygnięciu
E06	Zabezpieczenie przed nadmierną temperaturą	Automatyczne wznowienie funkcji ładowania po przywróceniu temperatury	
Kontrolka stanu baterii nie świeci się podczas naładowania		Korpus i gniazdo zasilacza nie są prawidłowo podłączone.	Sprawdź, czy zasilacz jest podłączony.
		Bateria jest w pełni naładowana i jest w stanie hibernacji	Normalne użytkowanie
		Wyklucz powyższe dwa warunki, jeśli problem nadal występuje	Skontaktuj się z naszym serwisem posprzedażnym w celu naprawy.
Zbyt wolne naładowanie		Temperatura baterii jest za niska lub za wysoka	Przed ładowaniem poczekaj, aż temperatura baterii wróci do normy.

Ochrona środowiska



Zużyty sprzęt elektroniczny oznakowany zgodnie z dyrektywą Unii Europejskiej, nie może być umieszczany łącznie z innymi odpadami komunalnymi. Podlega on selektywnej zbiórce i recyklingowi w wyznaczonych punktach. Zapewniając jego prawidłowe usuwanie, zapobiegasz potencjalnym, negatywnym konsekwencjom dla środowiska naturalnego i zdrowia ludzkiego. System zbierania zużytego sprzętu zgodny jest z lokalnie obowiązującymi przepisami ochrony środowiska dotyczącymi usuwania odpadów. Szczegółowe informacje na ten temat można uzyskać w urzędzie miejskim, zakładzie oczyszczania lub sklepie, w którym produkt został zakupiony.



Produkt spełnia wymagania dyrektyw tzw. Nowego Podejścia Unii Europejskiej (UE), dotyczących zagadnień związanych z bezpieczeństwem użytkownika, ochroną zdrowia i ochroną środowiska, określających zagrożenia, które powinny zostać wykryte i wyeliminowane.

Niniejszy dokument jest tłumaczeniem oryginalnej instrukcji obsługi, stworzonej przez producenta.

Produkt należy regularnie konserwować (czyścić) we własnym zakresie lub przez wyspecjalizowane punkty serwisowe na koszt i w zakresie użytkownika. W przypadku braku informacji o koniecznych akcjach konserwacyjnych cyklicznych lub serwisowych w instrukcji obsługi, należy regularnie, minimum raz na tydzień oceniać odmiennosć stanu fizycznego produktu od fizycznie nowego produktu. W przypadku wykrycia lub stwierdzenia jakiegokolwiek odmiennosć należy pilnie podjąć kroki konserwacyjne (czyszczenie) lub serwisowe. Brak poprawnej konserwacji (czyszczenia) i reakcji w chwili wykrycia stanu odmiennosć może doprowadzić do trwałego uszkodzenia produktu. Gwarant nie ponosi odpowiedzialności za uszkodzenia wynikające z zaniedbania.

Szczegółowe informacje o warunkach gwarancji dystrybutora /
producenta dostępne na stronie internetowej
<https://serwis.innpro.pl/gwarancja>

Akumulator LI-ION

Urządzenie wyposażone jest w akumulator LI ION (litowo-jonowy), który z uwagi na swoją fizyczną i chemiczną budowę starzeje się z biegiem czasu i użytkowania. Producent określa maksymalny czas pracy urządzenia w warunkach laboratoryjnych, gdzie występują optymalne warunki pracy dla urządzenia, a sam akumulator jest nowy i w pełni naładowany. Czas pracy w rzeczywistości może się różnić od deklarowanego w ofercie i nie jest to wada urządzenia a cecha produktu. Aby zachować maksymalną żywotność akumulatora, nie zaleca się go rozładowywać do poziomu poniżej 3,18V lub 15% ogólnej pojemności. Niższe wartości, jak np. 2,5V dla ogniwa uszkadzają je trwale i nie jest to objęte gwarancją. W przypadku zaniechania używania akumulatora lub całego urządzenia przez czas dłuższy niż jeden miesiąc należy akumulator naładować do 50% i sprawdzać cyklicznie co dwa miesiące poziom jego naładowania. Przechowuj akumulator i urządzenie w miejscu suchym, z dala od słońca i ujemnych temperatur.

Akumulator LIPO

Urządzenie wyposażone jest w akumulator LI PO (litowo-polimerowy), który z uwagi na swoją fizyczną i chemiczną budowę starzeje się z biegiem czasu i użytkowania. Producent określa maksymalny czas pracy urządzenia w warunkach laboratoryjnych, gdzie występują optymalne warunki pracy dla urządzenia, a sam akumulator jest nowy i w pełni naładowany. Czas pracy w rzeczywistości może się różnić od deklarowanego w ofercie i nie jest to wada urządzenia a cecha produktu. Aby zachować maksymalną żywotność akumulatora, nie zaleca się go rozładowywać do poziomu poniżej 3,5V lub 5% ogólnej pojemności. Niższe wartości, jak np 3,2V dla ogniwa uszkadzają je trwale i nie jest to objęte gwarancją. W przypadku zaniechania używania akumulatora lub całego urządzenia przez czas dłuższy niż jeden miesiąc należy akumulator naładować do 50% i sprawdzać cyklicznie co dwa miesiące poziom jego naładowania. Przechowuj akumulator i urządzenie w miejscu suchym, z dala od słońca i ujemnych temperatur.

Redroad