

# Vacuum cleaner

---

## User manual

VS15A60\*\*\*\*

---

- Before operating this unit, please read the instructions carefully.
- For indoor use only.



**SAMSUNG**



## Dustbin & Filter

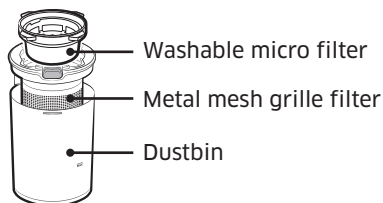

## Wall mount

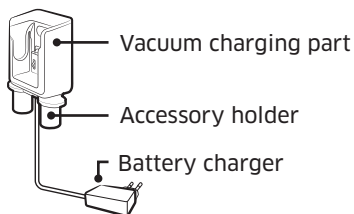

## Main

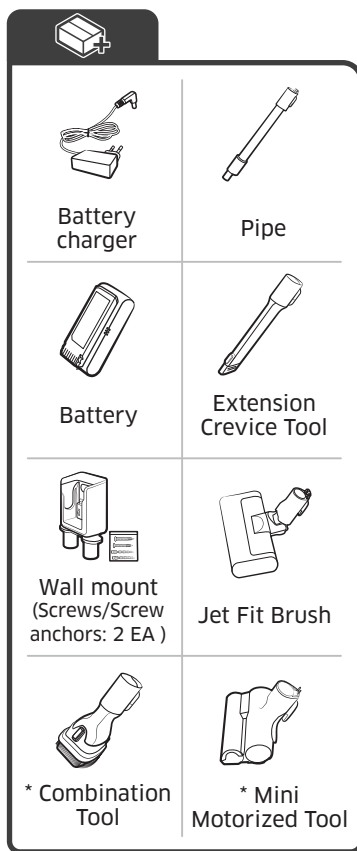
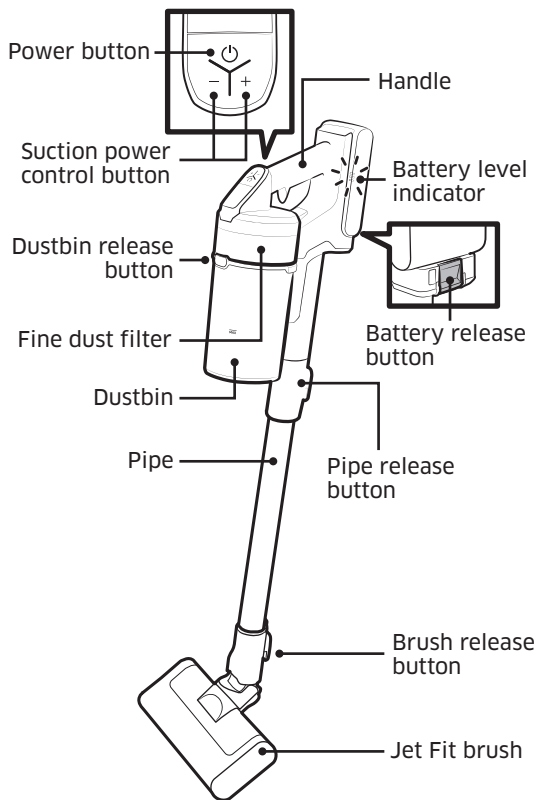

\* Accessories may differ depending on the models.

## Battery Spec

VS15A60\*\*\*\* Series: Lithium-ion 21.6 V, 1800 mAh, 6 cell



A

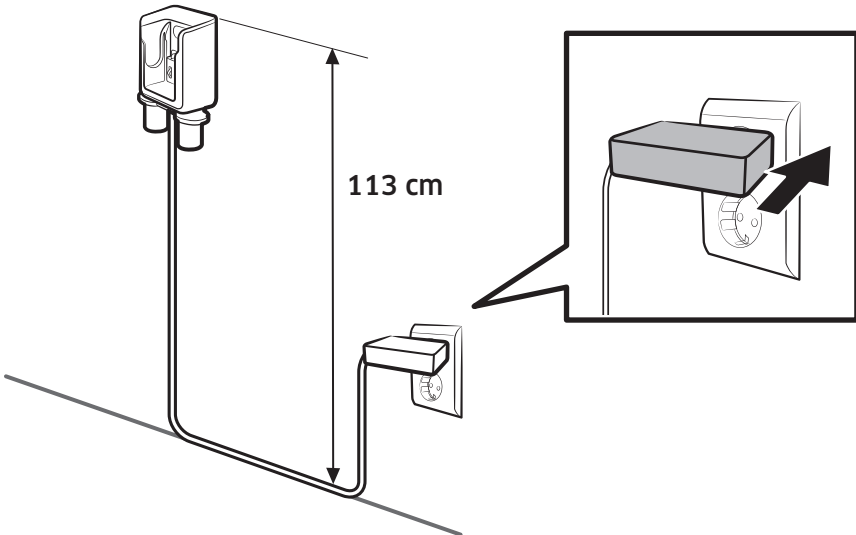
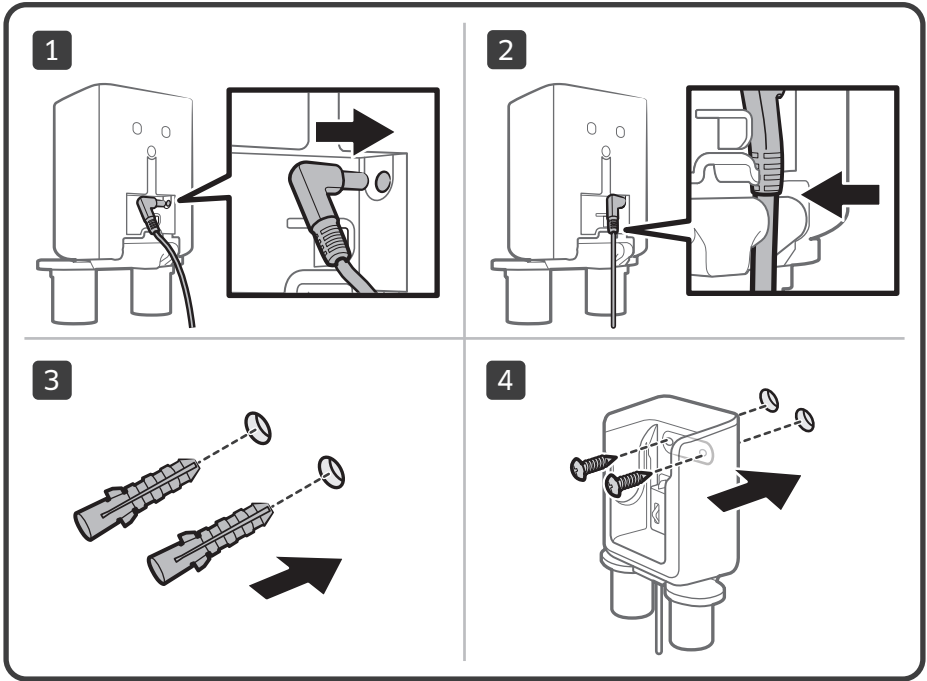

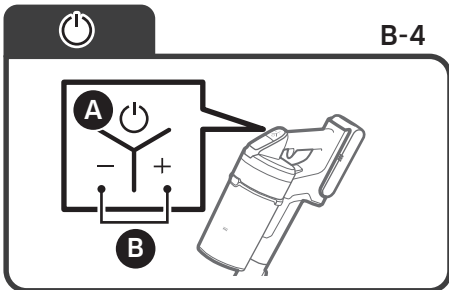
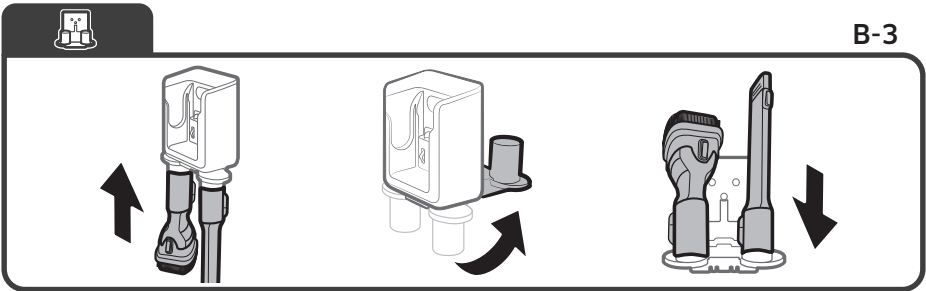
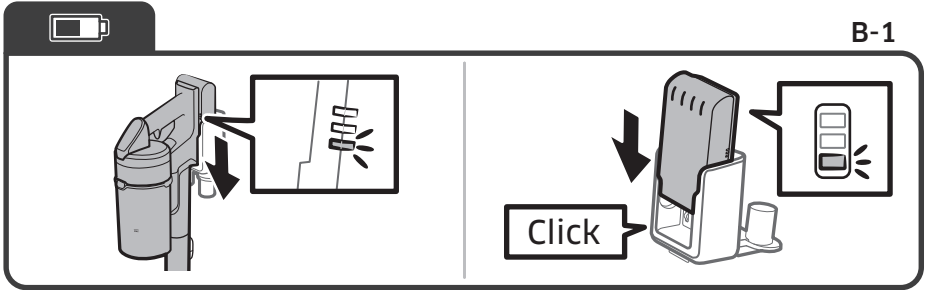



B-5

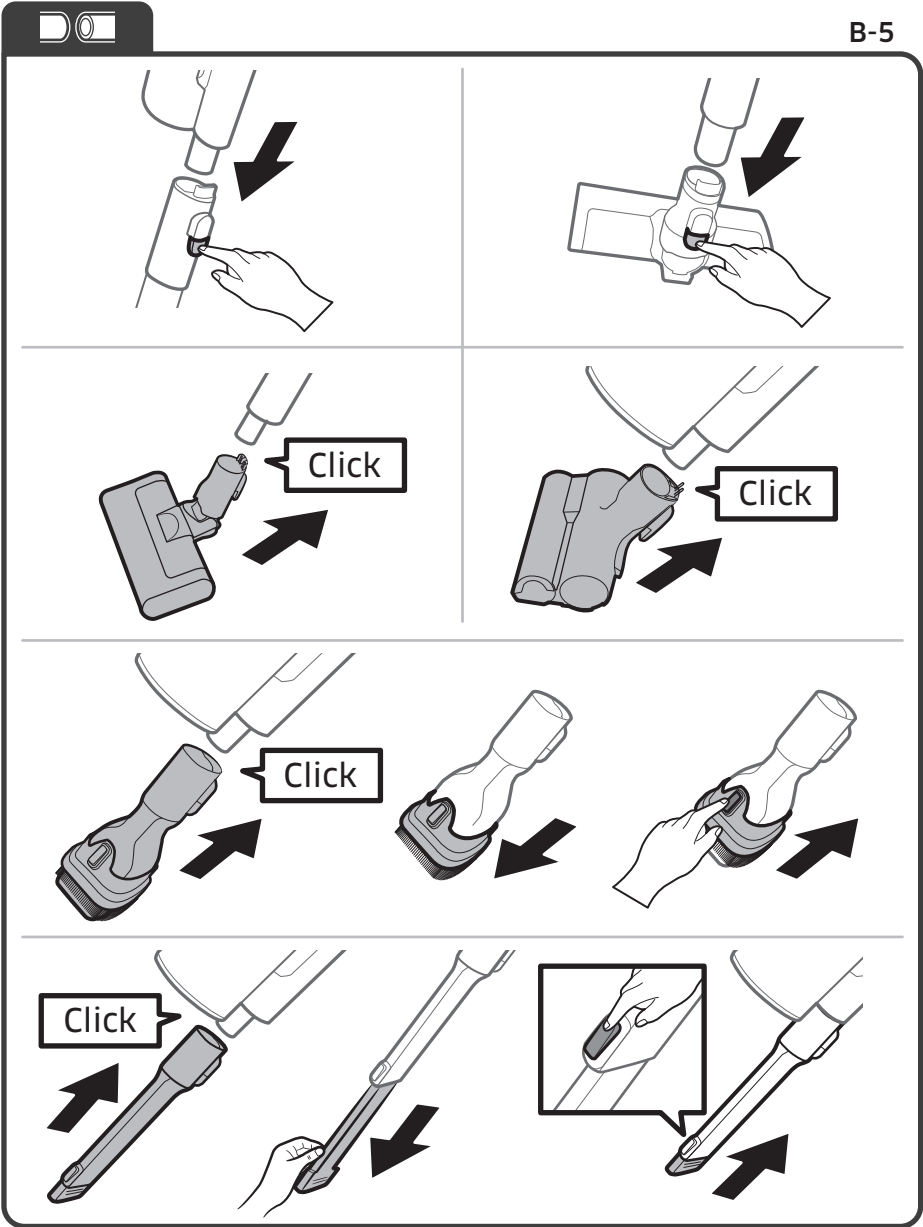

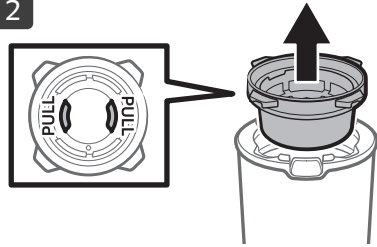
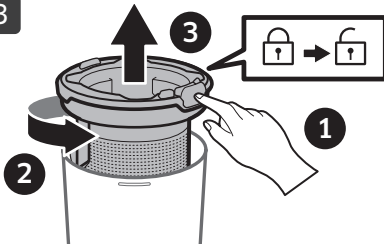
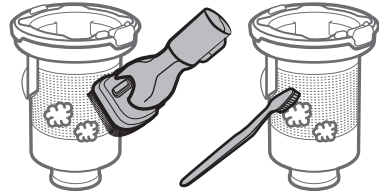
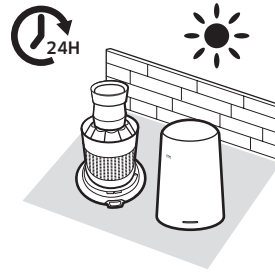
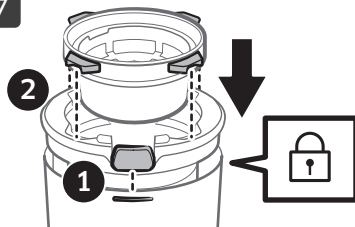
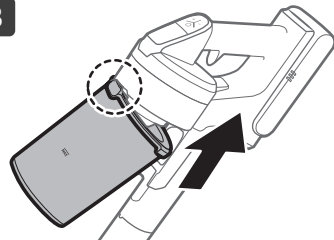
**C****C-1****1****2****3****4****5****6****7****8**



C

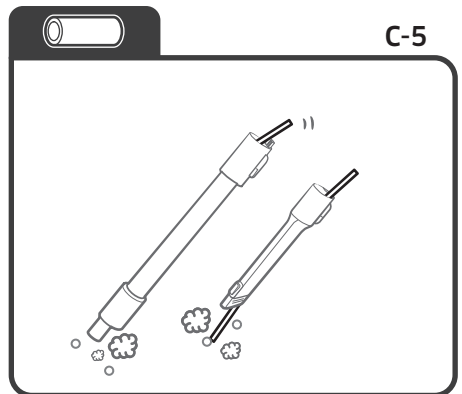
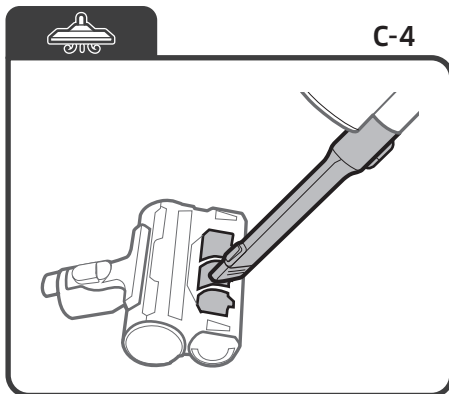
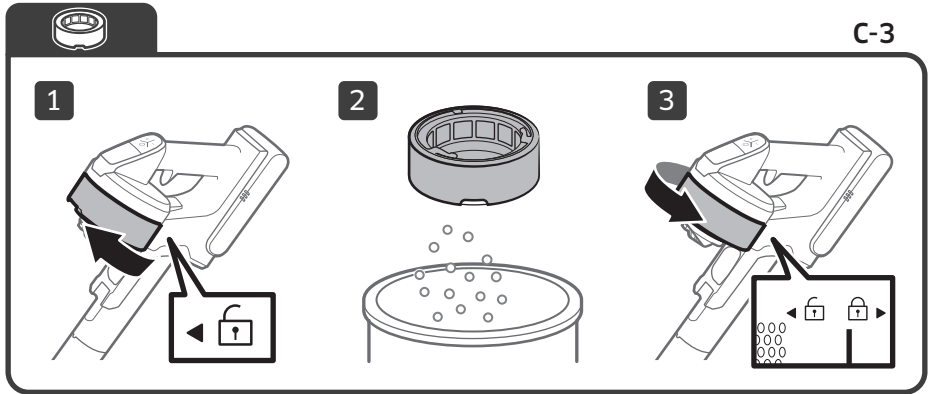
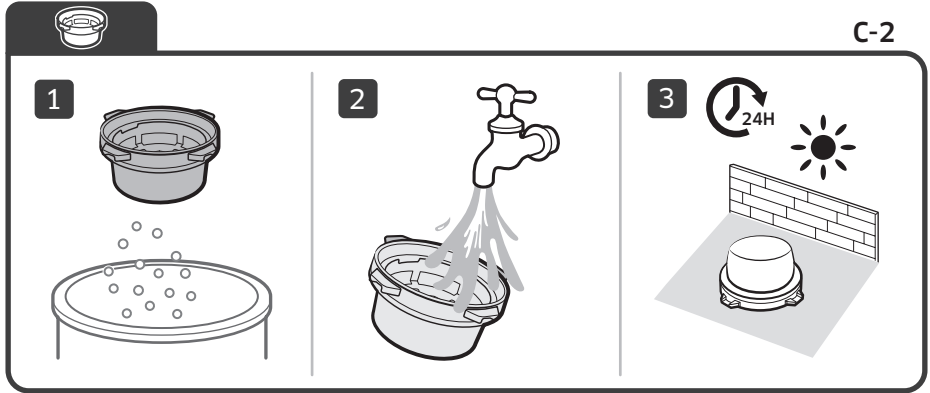



C-6

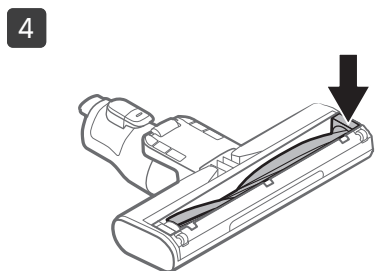
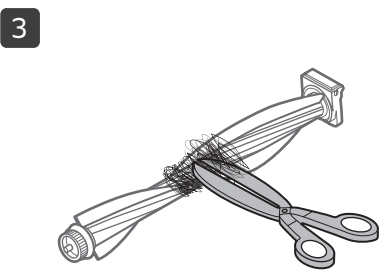
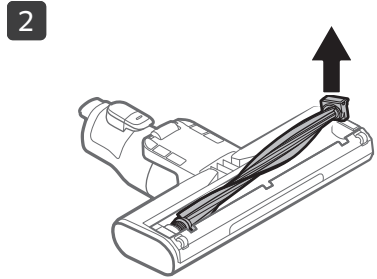
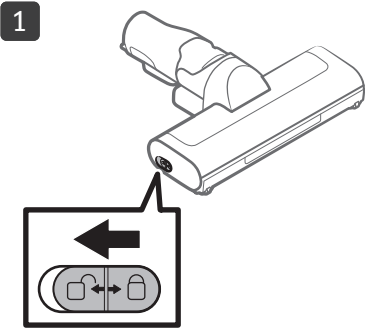



# Operation and maintenance

## A. Installation

The wall mount installation should be set so the top of the wall mount is 113 cm from the floor.

### ⚠ CAUTION

- Install the wall mount on a hard concrete wall.
  - If you install the wall mount into drywall and there is no stud present, use the drywall anchors to secure the charger.

### 📄 NOTE



- Please refer to the QR code for detailed information on the installation of the wall mount.

## B. Using the vacuum cleaner

### B-1 Charging

- When the battery level indicator is at its lowest level and blinks charge the battery.
- When charging the vacuum, make sure the connection part of the wall mount is correctly connected.
- The vacuum cleaner cannot be used while it is charging.

#### • Using the wall mount

- Make sure the back of the battery is correctly placed onto the vacuum charging part.
- Check if the battery level indicator is displayed while charging.
- The battery level indicator blinks while charging. When charging is complete, the blinking stops and the light level dims.

#### • Charging with a desk charger

- Charge the battery at the desk charger.
- Push the battery in firmly.
- Check if the battery level indicator is displayed while charging.

### ⚠ CAUTION

- Before ejecting the battery, the product must be turned off. (If the battery is forcibly ejected while the vacuum is operating, the vacuum can malfunction.)
- Be careful not to drop the battery. If you do, you can injure yourself or damage the battery.

### B-2 Ejecting the battery & Re-inserting the battery

- Press the battery release button at the rear of the handle to eject the battery.
- Push the battery to the end until you hear it click.

### B-3 Storing the accessories

- When accessories are disassembled to be stored, dust may fall from the suction part of the vacuum cleaner.
- After cleaning, operate in MAX mode for 10 seconds.
- Place the desk charger on a desk after folding the accessory holders and assemble the accessories to the holders as shown in the picture.
- If the Extension Crevice Tool is inserted first, the accessory holders can be folded more easily.

### B-4 Operating the vacuum cleaner

- **A:** Power button
  - When pressing the power button, the vacuum cleaner starts operation in 'MID' mode.
- **B:** Suction power control button
  - You can control the suction power of the vacuum cleaner.
  - [+ ] button: Increases suction power.
  - [- ] button: Decreases suction power.

### B-5 Disassembling the accessories

- **Disassembling the accessories**
  - When disassembling the pipe, press the release button at the rear of the pipe.

# Operation and maintenance

- Before disassembling the accessories, operate in MAX mode for more than 10 seconds to remove foreign matter remained in the accessories.
- When disassembling the brush, press the release button at the rear of the brush.

## • Jet Fit Brush

- Use to clean various floor conditions at home, it is also suitable to clean carpet.

## • Mini Motorized Tool

- Use to clean bedding.

## • Combination Tool

- Use to remove dust from curtains, furniture, sofas, etc.

## • Extension Crevice Tool

- Use to remove dust in grooves of window frames, chinks, corners, etc.

## C. Maintaining the vacuum cleaner

### CAUTION

- Before cleaning the vacuum cleaner, turn it off.
- When the dustbin or filter is filled with dust, the vacuum cleaner may stop due to the overheating prevention device of the motor.
- You should clean the dustbin or filter before it becomes completely full (Max sign).

### NOTE



- For detailed information, please refer to the QR code.

### C-1 Emptying and cleaning the dustbin

- Remove the dust on the metal mesh grille filter with the combination tool.
  - Do not pull the rubber attached to the metal mesh grille filter.
- After emptying the dustbin, clean it and dry in the shade.

- When heat is applied, product malformation may occur.

### C-2 Washable micro filter

- To maintain the best performance of the filter, remove the dust on the filter frequently and clean the filter with water once a month.
  - After cleaning, dry completely for more than 24 hours in the shade before use.
  - When heat is applied, product malformation may occur.

### C-3 Fine dust filter

- To maintain the best performance of the filter, remove the dust on the filter frequently and clean the filter with water once a month.
  - After cleaning, dry completely for more than 24 hours in the shade before use.
  - When heat is applied, product malformation may occur.

### NOTE

When assembling, turn the filter until the line below the lock image is not visible.

### C-4 Mini Motorized Tool

### C-5 Extension Crevice Tool / Pipe

### C-6 Jet Fit Brush

If the foreign matter is not removed, use a scissors to remove it.

### NOTE

- If a cloth or other foreign matter is vacuumed up and tangled with the spinning brush (drum), the spinning brush will stop working to protect the brush motor. After cleaning the brush, turn the power off and then on again.
- If a brush does not work after cleaning, turn the power off and then on again.
- When cleaning the brush, be careful not to catch your fingers in the fold of the brush.

# Safety information

- Before operating the appliance, please read this manual thoroughly and retain it for your reference.
- Because the following operating instructions cover various models, the characteristics of your vacuum cleaner may differ slightly from those described in this manual.

## Caution/Warning symbols used

### WARNING

Indicates that a danger of death or serious injury exists.

### CAUTION

Indicates that a risk of personal injury or material damage exists.

## Other symbols used

### NOTE

Indicates that the following text contains additional important information.

- For information on Samsung's environmental commitments and product specific regulatory obligations e.g. REACH (WEEE, Batteries) visit: [samsung.com/uk/aboutsamsung/samsungelectronics/corporatecitizenship/data\\_corner.html](https://samsung.com/uk/aboutsamsung/samsungelectronics/corporatecitizenship/data_corner.html)

Failure to meet these requirements could cause damage to the internal parts of the vacuum and void your warranty.

## General

- Read all instructions carefully. Before switching the vacuum on, make sure that the voltage of your electricity supply is the same as that indicated on the rating plate at the rear of the handy vacuum cleaner (battery contact side).

### WARNING

Do not use the vacuum cleaner on a wet rug or floor.

- Close supervision is necessary when any appliance is used by or near children. Do not allow the vacuum cleaner to be used as a toy. Do not allow the vacuum cleaner to run unattended at any time. Use the vacuum cleaner only for its intended purpose as described in these instructions.
- Do not use the vacuum cleaner without a dustbin.
- Empty the dustbin before it is full to maintain the highest efficiency.
- Do not use the vacuum cleaner to pick up matches, live ashes or cigarette butts. Keep the vacuum cleaner away from stoves and other heat sources. Heat can deform and discolor the plastic parts of the unit.
- Avoid picking up hard, sharp objects with the vacuum cleaner as they may damage the vacuum's parts.
- Do not block the suction or the exhaust port.
- To avoid damage, remove the plug by grasping the plug, not by pulling the cord.
- This appliance can be used by children aged from 8 years and above and persons with reduced physical, sensory or mental capabilities or lack of experience and knowledge if they have been given supervision or instruction concerning use of the appliance in a safe way and understand

# Safety information

the hazards involved. Children should not play with the appliance. Children should not clean or perform maintenance on the vacuum without adult supervision.

- Children should be supervised to ensure that they do not play with the appliance.
- The battery must be removed from the main unit before cleaning or performing maintenance on the vacuum.
- The use of an extension cord is not recommended.
- If your vacuum cleaner is not operating correctly, switch off the power supply and consult an authorized Samsung service agent.
- If the supply cord is damaged, it must be replaced by the manufacturer or its service agent or a similarly qualified person to avoid any electrical hazards.
- Do not use to suction up water.
- Do not immerse in water for cleaning.
- Please contact Samsung or a Samsung service center for a replacement if one is needed.

## Wall mount

- Do not modify the polarized plug to fit a non-polarized outlet or extension cord.
- Do not use outdoors or on wet surfaces.
- Unplug the wall mount from the outlet when not in use and before servicing.
- Use only the wall mount supplied by the manufacturer to recharge.
- Do not use with a damaged cord or plug.
- Do not pull or carry by the cord, use the cord as a handle, close a door on the cord, or pull the cord around sharp edges or corners. Keep the cord away from heated surfaces.
- Do not use extension cords or outlets with inadequately rated current.
- Do not charge a non-rechargeable battery.
- Do not unplug by pulling on the cord. To unplug, grasp the plug, not the cord.

- Do not mutilate or incinerate batteries as they will explode at high temperatures.
- Do not attempt to open the wall mount. Repairs should be only carried out by a qualified Samsung service center.
- Do not expose the wall mount to high temperatures or allow moisture or humidity of any kind to come into contact with the wall mount.

## Vacuum cleaner

- Do not pick up hard or sharp objects such as glass, nails, screws, coins, etc.
- Do not use without a filter in place. When servicing the unit, never put fingers or other objects into the fan chamber in case the unit accidentally turns on.
- Do not put any objects into openings. Do not use with any openings blocked. Keep openings free of dust, lint, hair, and anything that may reduce air flow.
- Do not pick up toxic materials (chlorine bleach, ammonia, drain cleaner, etc.).
- Do not pick up anything that is burning or smoking, such as cigarettes, matches, or hot ashes.
- Do not use the vacuum cleaner in an enclosed space filled with vapours given off by oil based paint, paint thinner, moth proofing substances, flammable dust, or other explosive or toxic vapours.

## Installation

If you have a problem with installing the wall mount, contact a Samsung service center.

### NOTE

Injury or product malfunction from not installing the wall mount may not be compensated.

# Safety information

## Power related

### WARNING

- When installing the wall mount, do not bend the battery charger with excessive force or put heavy objects on the battery charger.
  - Otherwise, electric shock or fire may occur.
- If there is dust, water, etc. on a pin or contact point of the power plug, wipe them carefully.
  - Otherwise, abnormal operation or electric shock may occur.
- Do not pull the cord and do not touch the plug with wet hands.
- Do not plug the wall mount into a power source with the incorrect voltage. Do not plug the wall mount into a multi-plug outlet or power strip. Do not leave the battery charger lying on the floor. Attach the cord close to a wall.
  - Otherwise, electric shock or fire may occur.
- Do not use a damaged power plug, battery charger, or loose power outlet.
  - Otherwise, electric shock or fire may occur.
- If the battery charger is damaged, have a Samsung authorized service center replace the battery charger with a new battery charger.
  - Otherwise, electric shock or fire may occur.
- Make sure that the battery terminals of the wall mount do not come into contact with a conductor such as a bracelet, watch, metal rod, nail, etc.
- Make sure that any liquid such as water or juice is not allowed to enter the vacuum cleaner or the wall mount.
  - Otherwise, electric shock or fire may occur.
- Do not use the wall mount for other purposes.
  - Otherwise, severe damage to the wall mount or fire may occur.
- Do not vacuum liquid, blades, pins, embers, etc. during cleaning.
  - Otherwise, abnormal operation or product damage may occur.
- Do not step on the product body or strike the product.
  - Otherwise, an injury or product damage may occur.
- The brush and air outlet should not be blocked during cleaning.
  - Otherwise, product malfunction or fire may occur due to overheating of the product.
- This product is intended for household use only. Do not use this product for heavy duty cleaning, commercial cleaning, industrial cleaning, or cleaning outdoors, especially on stone or cement. Do not use to pick up chalk powder in and around billiard tables or in hospital aseptic rooms.
  - Otherwise, abnormal operation or product damage may occur.
- Do not use the product near heating appliances such as heaters, or in areas containing combustible sprays, or flammable materials.
  - Otherwise, fire or product deformation may occur.

## Operation

### WARNING

- Do not touch the charging terminal of a vacuum or wall mount with chop sticks, metal screw drivers, forks, knives, etc.
  - Otherwise, product malfunction or electric shock may occur.

# Safety information

- Before using the product, make sure that the filters are correctly inserted.
  - Otherwise, dust can enter the motor inside the main body and cause product damage. Suction force can decrease.
- If there is a gas leak or combustible spray is used, do not touch the power outlet and open the window for ventilation.
  - Otherwise, an explosion or fire may occur.
- If the vacuum makes a strange sound or emits a smell or smoke, turn off the vacuum immediately, and then contact a Samsung service center.
  - Otherwise, electric shock or fire may occur.
- Do not store the vacuum cleaner by leaning it against a wall or table.
- Do not use the vacuum cleaner for other than its intended purpose. (Do not allow children to ride on or play with the product.)
  - An injury or product damage may occur.
- Before plugging in or unplugging the wall mount, turn off the vacuum and make sure that the pins of the power plug do not come into contact with your hands.
  - Otherwise, fire or electric shock may occur.
- When using the vacuum cleaner, be careful not to hurt yourself on the moving or spinning parts.
  - Be careful not to suction body parts into a brush of the vacuum cleaner (Hair, etc.).

## CAUTION

- Do not use the product near combustible material. Also do not use:
  - In a place where a burning candle or desk lamp is placed on the floor.
  - In an area where an unattended place heater is turned on or an area in which there are unextinguished embers in a fireplace, in an ashtray, etc.
  - In a place where there are combustible materials such as gasoline, alcohol, thinner, ashtrays with unextinguished cigarettes, etc.
- Do not allow children to cling to or push the wall mount.
  - Personal injury, product and floor damage may occur.
- When you need to store the vacuum cleaner for a short time during cleaning, lay the vacuum on the floor.
  - Otherwise, the vacuum cleaner may fall and could cause an injury or severe product damage.
- Do not charge the product near a window, heater, toilet, bathroom, etc.
- After using the vacuum cleaner, you should store it in the wall mount or lay it safely on the floor.
  - Otherwise, the product may fall and could cause an injury or severe product damage.
- Do not store the vacuum cleaner inside a car.
- Do not use water to clean the vacuum cleaner when in use.
- Use the vacuum cleaner in dry places only.
- Do not use the vacuum cleaner in wet places or on water.
- Do not use the vacuum cleaner to pick up spilled beverages or pet waste.
- Do not use the vacuum cleaner in direct sunlight or high heat.

# Safety information

## Maintenance

### WARNING

- Before removing foreign matter inside the vacuum, turn off the vacuum cleaner first.
  - If the vacuum is on while you are removing the foreign matter, you can hurt yourself or damage the vacuum.
- When cleaning the exterior of the product, turn off the product first and then wipe it with a dry towel. Do not spray water directly onto the product or wipe it with volatile materials such as benzene, thinner, or alcohol.
  - If water gets into the product and an error occurs, turn off the product and contact a Samsung service center.
- After unplugging the product, clean the wall mount.
- When cleaning the washable parts, do not use alkaline detergent, acid, industrial detergent, air freshener, acetic acid, etc.
  - Otherwise, product damage such as plastic breakage, deformation, discoloration, printing deterioration, etc. may occur.

### CAUTION

- Do not push the vacuum cleaner while it is stored in the wall mount.
  - Personal injury, floor and product damage may occur.

| Washable Parts       |                     | Dustbin,<br>washable micro filter,<br>fine dust filter,<br>metal mesh grille filter,<br>dry cloth |
|----------------------|---------------------|---|
| Acceptable detergent | Neutral             | Dish washing detergent  |
|                      | Alkaline            | Lox, mold cleaner, etc.   |
| Prohibited detergent | Acid                | Paraffin oil, an emulsifier, etc.   |
|                      | Industrial cleaners | NV-I, PB-I, Opti, alcohol, acetone, benzene, thinner, etc.  |
|                      | Air freshener       | Jet spray air fresheners (coffee flavor, herb, etc.)  |
|                      | Oils                | Animal oils, vegetable oils   |
|                      | Etc.                | Edible acetic acid, vinegar, glacial acetic acid, etc.  |

# Notes and cautions

## Battery usage

### NOTE

- If your vacuum cleaner does not work after you charge the battery, change the battery. If it still does not work with the new battery, contact a Samsung service center.
- When you purchase a battery in a Samsung service center, check for the genuine Samsung logo on the battery (**SAMSUNG**) and the battery name (VS15A60\*\*\*\* Series: VCA-SBTA60).

### CAUTION

- Do not disassemble the battery or the wall mount.
- Do not apply heat to the battery and do not put the battery in a fire.
- As the battery is manufactured only for this product, do not use the battery for other electronic appliances or other purposes.
- Removing the battery during operation may cause product malfunction.
- If the battery is removed while the vacuum cleaner motor is operating, the battery may not work for 30 seconds after being re-attached for safety reasons.
- Battery charging time and usage time may shorten with increased battery use. When the battery no longer charges or runs down quickly, replace the exhausted battery with a new one.
- Use only the wall mount and batteries provided by the manufacturer.
- Before inserting the battery, confirm that the battery is being inserted in the correct direction and orientation.
- When discarding a dead battery, put it into a battery collection box for recycling.
- If you are not going to use your vacuum cleaner for a long time, detach the battery from the vacuum.
- When attaching the battery to the vacuum, insert it until you hear a click. This assures that the battery is firmly attached.
  - Otherwise, the battery may fall and could cause product damage or injury.
- Do not drop or strike the battery or subject it to a sudden shock.
- Do not disassemble the battery and make sure that you do not create a short circuit across the plus (+) and minus (-) terminals.
- Leaks from battery cells can occur under extreme usage or temperature conditions. If the liquid gets on your skin, wash the affected area quickly with water. If the liquid gets into your eyes, flush them immediately with clean water for a minimum of 10 minutes. Seek medical attention.
- To protect the motor and battery, the vacuum cleaner may not operate when the temperature is lower than 5 °C or higher than 45 °C.



# Notes and cautions

## Operation

### NOTE

- If excessive force is applied to a brush or foreign matter is caught in the spinning brush (drum), the brush may stop working to protect the motor or vacuum. Turn the vacuum off, remove the foreign matter, and then turn the vacuum on. If the vacuum does not start, turn it off and then on again.
- Static electricity may occur depending on the humidity, temperature, or floor material, etc. in your home. If it happens repeatedly, contact a Samsung service center.
- Please charge the battery fully:
  - Before using a newly purchased battery for the first time or if you haven't used the battery for a long time.
  - When the battery level indicator is on the lowest indication and blinks.
- If you are not going to use the vacuum for a long period of time or you're going to be away from home for a long period of time, unplug the wall mount, and then detach the wall mount from the battery. When the battery is not being charged and not being used, it will slowly discharge.
- When the battery level is low, recharge it. If the level of the battery remains low for a long period of time, it can cause the performance of the battery to degrade.

### CAUTION

- When the spinning brush (drum) inside a brush is working, do not touch the brush.
  - Otherwise, your hand can be caught and it may cause an injury.
- Do not use the vacuum cleaner on items that can be scratched (TV and monitor screens, etc.).

## Maintenance

### NOTE

- Sometimes the wheel of a brush can scratch the floor. Before using the vacuum cleaner, check the status of the wheels of the brush.
  - If there is foreign matter on the wheel of the brush which cannot be removed easily, contact a Samsung service center.

### CAUTION

- Storing the vacuum cleaner in sunlight for long hours may cause parts of the vacuum to deform or discolor. Therefore, after cleaning the parts of the vacuum cleaner, dry them in the shade.
- Do not clean the brush of the vacuum cleaner with water. Cleaning it with water can cause the brush to deform or discolor.
- Before cleaning the wall mount, you must unplug the wall mount.
- If you notice a continuous reduction in suction or the vacuum cleaner overheats abnormally, replace the fine dust filter.
- After cleaning <a dustbin>, <a metal mesh grille filter>, or <a washable micro filter> with water, dry in the shade.
  - When heat is applied, product malformation may occur.

# Troubleshooting

Before calling for service, review the problems and solutions below. If none of the suggested solutions resolve your problem, please visit our website at [www.samsung.com](http://www.samsung.com) or call Samsung Customer Care. Note that you will be charged for any service calls in which no defects were found.

| Problems   | Solutions   |
|--|---|
| The vacuum cleaner does not work.  | <ul style="list-style-type: none"><li>• Check the battery level and charge the battery.</li><li>• Check whether the product is turned off, and then press the power button to turn it on.</li><li>• Check whether the pipe, dustbin or brush is blocked.</li><li>• Check whether the washable micro filter is inserted correctly.</li><li>• If the vacuum has not been used for a long time, charge the battery.</li><li>• If the battery dies, replace the battery.</li></ul>            |
| Suction force decreases suddenly and the vacuum makes a vibrating sound. | <ul style="list-style-type: none"><li>• Check whether a brush, dustbin or pipe is clogged with foreign matter and remove it.</li><li>• Check whether the pipe, dustbin is fully filled with dust. If it is, empty the bin.</li><li>• Check whether the filter is dirty. If it is, clean the filter.</li></ul>   |
| The vacuum cleaner cannot be charged.                                    | <ul style="list-style-type: none"><li>• Check if foreign matter (dust) is on the charging terminal. Remove any foreign matter with a cotton swab or soft cloth.</li><li>• Check if the vacuum cleaner is turned on, and then check if the LED of the battery level indicator is turned on.</li></ul>  |
| The spinning brush (drum) inside a brush does not work.                  | <ul style="list-style-type: none"><li>• When the spinning brush stuck display is turned on, turn off the vacuum and check whether the brush is clogged with foreign matter. If so, remove the foreign matter and restart the vacuum.</li><li>• Check if the vacuum cleaner is turned on and then turn it off and on again.<ul style="list-style-type: none"><li>- For the Jet Fit Brush, if the vacuum overheats, it may take about 30 minutes for the motor to cool.</li></ul></li></ul> |

# Troubleshooting

| Problems   | Solutions  |
|--|--|
| An odor is coming from the air outlet or filter of the vacuum cleaner. | <ul style="list-style-type: none"><li>• Empty the dustbin and clean the filters frequently.<ul style="list-style-type: none"><li>- As your vacuum cleaner is a new product, it may have a slight odor for the first 3 months after purchase.</li><li>- If you use the vacuum cleaner frequently, accumulated dirt in the dustbin or dust on the filter may generate an odor.</li></ul></li><li>• Replacement filters are available at your local Samsung service agent.</li></ul>  |
| Cleaning is finished but small dust particles come out of the brush.   | <ul style="list-style-type: none"><li>• After cleaning, operate the vacuum for 10 seconds or more to suction up the small dust particles.</li></ul>  |
| Vacuum cleaner stops operation during cleaning.                        | <ul style="list-style-type: none"><li>• As this product has the overheating prevention device of the motor, product will stop operation temporarily for the following conditions.<ul style="list-style-type: none"><li>- When the vacuum operates with a full dustbin.</li><li>- When the vacuum operates with suction part or brush clogged.</li><li>- When the Extension Crevice Tool is used for long hours.</li></ul></li><li>• After correcting the cause of the problem, turn the product on again. (This case may differ depending on the ambient temperature.)</li></ul> |
| Static electricity occurs when cleaning a thick and soft mat.          | <ul style="list-style-type: none"><li>• Materials of a mat (childcare center mat, noise prevention mat for between floors, etc.) may cause the static electricity.<ul style="list-style-type: none"><li>- Move the brush on a normal floor for a while and clean again, then the static electricity should disappear.</li></ul></li></ul>  |

- This Vacuum cleaner is approved the following.
  - The Low Voltage Directive 2014/35/EU
  - The EMC Directive 2014/30/EU

# Product specification

|   |                      |   |
|---|----------------------|---|
| <b>Model</b>                            |                      | <b>VS15A60****</b>  |
| <b>Power</b>                            |                      | 100-240 V ~ 50-60 Hz  |
| <b>Rated power consumption</b>          |                      | 410 W   |
| <b>Battery specification</b>            |                      | Lithium-ion 21.6 V, 1800 mAh, 6 cell  |
| <b>Charging time</b>                    |                      | 3.5 hours   |
| <b>Cleaning time<br/>(Default: MID)</b> | <b>Handy</b>         | Approximately 5 minutes (MAX) /<br>Approximately 20 minutes (MID) /<br>Approximately 40 minutes (MIN) |
|   | <b>Jet Fit brush</b> | Approximately 5 minutes (MAX) /<br>Approximately 18 minutes (MID) /<br>Approximately 27 minutes (MIN) |

- Charging and cleaning time may differ depending on the brushes and the conditions of use.

# Memo

---

**SAMSUNG**



# Usisivač

---

## Korisnički priručnik

VS15A60\*\*\*\*

---

- Pre korišćenja uređaja pažljivo pročitajte uputstva.
- Samo za upotrebu u zatvorenom prostoru.



**SAMSUNG**



## Posuda za prašinu i filter

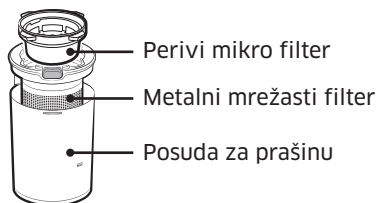

## Zidni nosač

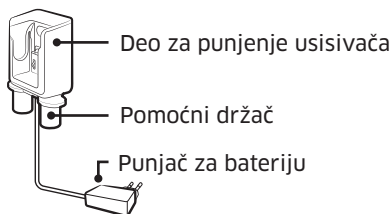

## Glavno

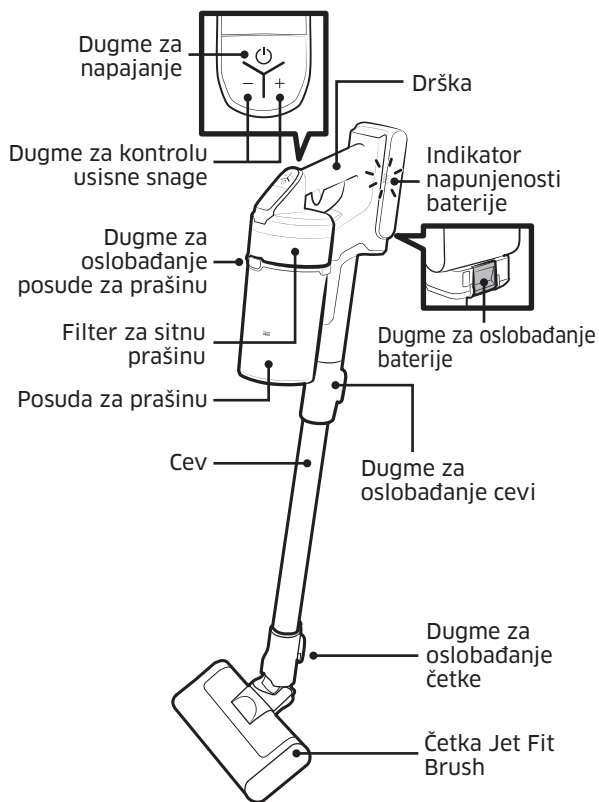

\*Dodatna oprema se može razlikovati u zavisnosti od modela.

## Specifikacije baterije

Seriya VS15A60\*\*\*\*: Litijum-jonska 21.6 V, 1800 mAh, 6 ćelija



# Rad i održavanje

## A. Instalacija

Zidni nosač bi trebalo da bude instaliran tako da mu vrh bude udaljen 113 cm od poda.

### OPREZ

- Instalirajte zidni nosač na tvrd betonski zid.
  - Ako zidni nosač instalirate na zid od gips-kartonskih ploča bez potpornog stuba, koristite ankere za gips-kartonske ploče da biste pričvrstili punjač.

### NAPOMENA



- Pogledajte QR kôd za detaljne informacije o instaliranju zidnog nosača.

## B. Korišćenje usisivača

### B-1 Punjenje

- Kada je indikator napunjenosti baterije na najnižem nivou i treperi, napunite bateriju.
- Kada punitite usisivač, pobrinite se da je deo za povezivanje na zidnom nosaču ispravno povezan.
- Usisivač ne može da se koristi tokom punjenja baterije.
- **Korišćenje zidnog nosača**
  - Vodite računa da zadnji deo baterije bude pravilno postavljen na deo za punjenje usisivača.
  - Proverite da li se indikator napunjenosti baterije prikazuje u toku punjenja.
  - Indikator napunjenosti baterije treperi tokom punjenja. Kada se baterija napuni, indikator će prestati da treperi i zatamniće se.
- **Punjenje stonim punjačem**
  - Napunite bateriju na stonom punjaču.
  - Čvrsto pritisnite bateriju nadole.
  - Proverite da li se indikator napunjenosti baterije prikazuje u toku punjenja.

### OPREZ

- Isključite uređaj pre nego što izvadite bateriju. (Ako bateriju izvadite na silu dok usisivač radi, usisivač se može pokvariti.)
- Vodite računa da ne ispustite bateriju. Ako je ispustite, možete se povrediti ili oštetiti bateriju.

### B-2 Uklanjanje baterije i Vraćanje baterije

- Pritisnite dugme za oslobađanje baterije na zadnjoj strani ručke da biste izbacili bateriju.
- Pritisnite bateriju do kraja dok ne čujete klik.

### B-3 Čuvanje dodatne opreme

- Kada skidate dodatnu opremu da biste je odložili, prašina može ispasti iz usisnog dela usisivača.
- Posle čišćenja neka 10 sekundi radi u režimu MAX (MAKS.).
- Postavite stoni punjač na sto nakon preklapanja držača dodatne opreme i postavite dodatnu opremu u držače kao što je prikazano na slici.
- Ako se najpre postavi produžna alatka za nepristupačne delove, držači dodatne opreme se mogu lakše preklopiti.

### B-4 Rukovanje usisivačem

- **A:** Dugme za napajanje
  - Kada pritisnete dugme za napajanje, usisivač će početi da radi u režimu „MID“.
- **B:** Dugme za kontrolu usisne snage
  - Možete da kontrolišete snagu usisavanja usisivača.
  - Dugme [+]: Povećava snagu usisavanja.
  - Dugme [-]: Smanjuje snagu usisavanja.

### B-5 Rasklapanje dodatne opreme

- **Rasklapanje dodatne opreme**
  - Prilikom rasklapanja cevi pritisnite dugme za oslobađanje na zadnjem kraju cevi.
  - Pre rasklapanja dodatne opreme aktivirajte režim maksimalnog čišćenja duže od 10 sekundi da biste uklonili strano telo koje je ostalo u dodatnoj opremi.

# Rad i održavanje

- Prilikom rasklapanja četke pritisnite dugme za oslobađanje na zadnjem kraju četke.

## • Četka Jet Fit Brush

- Koristite za čišćenje različite prljavštine sa poda u domaćinstvu, kao i za čišćenje tepiha.

## • Mala motorizovana alatka

- Koristi se za čišćenje posteljine.

## • Kombinovana alatka

- Koristi se za čišćenje prašine sa zavesa, nameštaja, kauča itd.

## • Produžna alatka za nepristupačne delove

- Koristi se za čišćenje prašine u prorezima na prozorskim ramovima, uskim otvorima, uglovima itd.

## C. Održavanje usisivača

### OPREZ

- Isključite usisivač pre nego što počnete da ga čistite.
- Kada su korpa za prašinu ili filter puni prašine, usisivač može prestati sa radom zbog uređaja za sprečavanje pregrevanja motora.
- Trebalo bi da očistite korpu za prašinu ili filter pre nego što se napune (oznaka „Max“).

### NAPOMENA



- Za detaljne informacije pogledajte QR kôd.

## C-1 Pražnjenje i čišćenje posude za prašinu

- Uklonite prašinu sa metalnog mrežastog filtera pomoću kombinovane alatke.
  - Nemojte da vučete gumu pričvršćenu za metalni mrežasti filter.
- Nakon pražnjenja korpe za prašinu očistite je i osušite u hladovini.
  - Toplota može da izazove deformacije proizvoda.

## C-2 Perivi mikro filter

- Da biste održali najbolji učinak filtera redovno uklanjajte prašinu sa filtera i čistite filter vodom jednom mesečno.
  - Nakon čišćenja potpuno ga osušite duže od 24 sata u hladovini pre korišćenja.
  - Toplota može da izazove deformacije proizvoda.

## C-3 Filter za sitnu prašinu

- Da biste održali najbolji učinak filtera redovno uklanjajte prašinu sa filtera i čistite filter vodom jednom mesečno.
  - Nakon čišćenja potpuno ga osušite duže od 24 sata u hladovini pre korišćenja.
  - Toplota može da izazove deformacije proizvoda.

### NAPOMENA

Prilikom sklapanja okrećite filter dok linija ispod slike zaključanog katanca ne nestane.

## C-4 Mala motorizovana alatka

## C-5 Alatka za nepristupačne delove / produžna cev

## C-6 Četka Jet Fit Brush

Ako se strane čestice ne očiste, skinite ih pomoću makaza.

### NAPOMENA

- Ako se tkanina ili neke druge strane materije usisaju i zapetljaju oko rotirajuće četke (bubanj), rotirajuća četka će prestati da radi da se ne bi oštetio motor četke. Kada očistite četku, isključite, a zatim ponovo uključite usisivač.
- Ako četka ne radi posle čišćenja, isključite, a zatim ponovo uključite napajanje.
- Kada čistite četku, vodite računa da vam se prsti ne priklešte u prevoju četke.

# Bezbednosne informacije

- Pre rukovanja uređajem pažljivo pročitajte ovaj priručnik i sačuvajte ga za buduću upotrebu.
- Karakteristike vašeg modela usisivača mogu neznatno da se razlikuju u odnosu na one opisane u ovom priručniku jer se ova uputstva za rukovanje odnose na različite modele.

## Korišćeni simboli za oprez/upozorenje

### UPOZORENJE

Ukazuje na moguću opasnost od smrtnog ishoda ili ozbiljnih povreda.

### OPREZ

Ukazuje na moguću opasnost od telesnih povreda ili oštećenja imovine.

## Drugi simboli koji se koriste

### NAPOMENA

Ukazuje na tekst koji sadrži dodatne važne informacije.

- Za informacije o posvećenosti kompanije Samsung zaštiti životne sredine i regulatornim obavezama specifičnim za proizvod, npr. REACH (Registracija, evaluacija, autorizacija i restrikcije hemikalija) (WEEE, baterije), posetite sledeću stranicu: [samsung.com/uk/aboutsamsung/samsungelectronics/corporatecitizenship/data\\_corner.html](https://samsung.com/uk/aboutsamsung/samsungelectronics/corporatecitizenship/data_corner.html)

Ukoliko se ne budete pridržavali ovih smernica, unutrašnji delovi usisivača mogu biti oštećeni, a garancija poništena.

## Opšte

- Pažljivo pročitajte sva uputstva. Pre uključivanja usisivača proverite da li se napon u naponskoj mreži podudara sa vrednošću koja je navedena na pločici sa oznakama sa zadnje strane ručnog usisivača (strana na kojoj je kontakt baterije).

### UPOZORENJE

Nemojte da koristite usisivač na vlažnom tepihu ili podu.

- Neophodan je stalan nadzor ako uređaj koriste deca ili ako se uređaj koristi u njihovoj blizini. Nemojte da dozvolite da se usisivač koristi kao igračka. Nemojte da dozvolite da usisivač radi bez nadzora ni u jednom trenutku. Usisivač koristite isključivo za predviđenu namenu, u skladu sa uputstvima u ovom priručniku.
- Nemojte da koristite usisivač bez posude za prašinu.
- Ispraznite posudu za prašinu pre nego što se napuni da biste obezbedili maksimalnu efikasnost.
- Nemojte da koristite usisivač za uklanjanje šibica, upaljenog pepela niti opušaka od cigareta. Držite usisivač dalje od pećnica i drugih izvora toplote. Toplota može da izazove deformacije ili promenu boje plastičnih delova uređaja.
- Izbegavajte da usisavate čvrste, oštre predmete pošto oni mogu da oštete delove usisivača.
- Nemojte da blokirate otvor za usisavanje niti izduv.
- Kada isključujete utikač iz utičnice, nemojte vući kabl, već uhvatite utikač da biste izbegli oštećenja.
- Uređaj mogu da koriste deca starija od 8 godina i osobe sa umanjenim fizičkim, čulnim ili psihičkim sposobnostima i osobe koje ne

# Bezbednosne informacije

poseduju odgovarajuće iskustvo i znanje ako su pod nadzorom ili su dobile uputstva za bezbedno korišćenje uređaja i ako razumeju opasnosti koje korišćenje uređaja sa sobom nosi. Deca ne smeju da se igraju sa uređajem. Deca ne smeju da čiste ili održavaju usisivač bez nadzora odrasle osobe.

- Deca bi trebalo da budu pod nadzorom kako se ne bi igrala sa uređajem.
- Pre čišćenja ili održavanja usisivača izvadite bateriju iz glavne jedinice.
- Ne preporučuje se korišćenje produžnog kabla.
- Ako usisivač ne radi ispravno, isključite ga i obratite se predstavniku ovlašćenog servisa kompanije Samsung.
- Ako je kabl za napajanje oštećen, neophodno je tražiti zamenu od proizvođača, predstavnika ovlašćenog servisa ili slično kvalifikovanog lica kako bi se izbegla opasnost od strujnog udara.
- Ne koristite usisivač za usisavanje vode.
- Ne potapajte ga u vodu prilikom čišćenja.
- Ako je neophodna zamena nekog dela, obratite se kompaniji Samsung ili servisnom centru kompanije Samsung.

## Zidni nosač

- Nemojte da prepravljate polarizovani utikač da biste mogli da ga uključite u nepolarizovanu utičnicu ili produžni kabl.
- Nemojte da koristite usisivač na otvorenom niti na mokrim površinama.
- Isključite zidni nosač iz utičnice kada ga ne koristite i pre servisiranja.
- Za punjenje koristite samo zidni nosač koji ste dobili od proizvođača.
- Nemojte ga koristiti ako je oštećen kabl ili utikač.
- Nemojte vući kabl niti nositi uređaj držeći ga za kabl, koristiti kabl kao ručku, gnječiti kabl vratima niti zatezati kabl oko oštih ivica ili čoškova. Kabl držite dalje od zagrejanih površina.

- Nemojte da koristite produžne kablove ili utičnice sa neodgovarajućom jačinom struje.
- Nemojte da punitе nepunjive baterije.
- Nemojte da isključujete uređaj iz utičnice povlačenjem kabla. Da biste ga isključili, uhvatite utikač, ne kabl.
- Nemojte da prepravljate ili spaljujete baterije jer mogu da eksplodiraju na visokim temperaturama.
- Nemojte da otvarate zidni nosač. Popravke sme da obavlja samo kvalifikovano lice iz servisnog centra kompanije Samsung.
- Zidni nosač nemojte da izlažete visokim temperaturama niti bilo kakvoj vrsti vlage.

## Usisivač

- Nemojte da usisavate čvrste niti oštre predmete, kao što su staklo, ekseri, zavrtnji, metalni novac itd.
- Nemojte da koristite usisivač ako nije postavljen filter. Prilikom servisiranja uređaja, nemojte stavljati prste niti druge predmete u komoru sa ventilatorom jer se uređaj može slučajno uključiti.
- Nemojte da stavljate predmete u otvore. Nemojte da koristite uređaj ako su otvori blokirani. Redovno čistite otvore od prašine, vlakana, dlaka itd. koje mogu smanjiti protok vazduha.
- Nemojte da usisavate toksična sredstva (izbeljivač, amonijak, sredstvo za odmaščivanje cevi itd.).
- Nemojte da usisavate ništa što gori ili se dimi, kao što su cigarete, šibice ili pepeo sa žarom.
- Usisivač ne smete da koristite u zatvorenom prostoru u kom su prisutna isparenja uljanih farbi, razređivača, sredstava za zaštitu od insekata, zapaljiva prašina i druga eksplozivna ili toksična isparenja.

# Bezbednosne informacije

## Instalacija

Ako imate poteškoća prilikom postavljanja zidnog nosača, obratite se servisnom centru kompanije Samsung.

### NAPOMENA

Povrede ili oštećenja nastala usled nepravilne instalacije zidnog nosača možda neće biti nadoknađeni.

## Informacije o napajanju

### UPOZORENJE

- Prilikom instaliranja zidnog nosača, nemojte prejako da savijate punjač za bateriju ili da stavljate na njega teške predmete.
  - U suprotnom, može doći do strujnog udara ili požara.
- Ako na igli ili kontaktu utikača ima prašine, vode i drugih supstanci, pažljivo ih obrišite.
  - U suprotnom, uređaj možda neće normalno raditi ili može doći do strujnog udara.
- Nemojte da vučete kabl ili da dodirujete utikač vlažnim rukama.
- Nemojte da uključujete zidni nosač u izvor napajanja sa neodgovarajućim naponom. Nemojte da uključujete zidni nosač u izlaz sa više utičnica ili produžni kabl. Nemojte da ostavljate punjač za bateriju na podu. Postavite kabl što bliže zidu.
  - U suprotnom, može doći do strujnog udara ili požara.
- Nemojte da koristite oštećen utikač, punjač za bateriju ili utičnicu koja nije pravilno pričvršćena na zid.
  - U suprotnom, može doći do strujnog udara ili požara.
- Ako je punjač za bateriju oštećen, pozovite servisera iz ovlašćenog servisnog centra kompanije Samsung da ga zameni.
  - U suprotnom, može doći do strujnog udara ili požara.

## Rad

### UPOZORENJE

- Nemojte da dodirujete kontakt za punjenje na usisivaču ili zidnom nosaču štapićima, odvijačima, viljuškama, noževima itd.
  - U suprotnom, može doći do kvara na uređaju ili strujnog udara.
- Vodite računa da baterijski kontakti zidnog nosača ne dodu u dodir sa provodnim materijalima od kojih su napravljeni narukvica, sat, metalni štapić, ekser itd.
- Vodite računa da tečnost, kao što su voda ili sok, ne prodre u usisivač ili zidni nosač.
  - U suprotnom, može doći do strujnog udara ili požara.
- Nemojte koristiti zidni nosač u druge svrhe.
  - U suprotnom, zidni nosač može biti ozbiljno oštećen ili može doći do požara.
- Tokom čišćenja nemojte da usisavate tečnost, sečiva, igle, žar itd.
  - U suprotnom, uređaj možda neće normalno raditi ili se može oštetiti.
- Nemojte da stajete na kućište uređaja ili da ga udarate.
  - U suprotnom, možete se povrediti ili oštetiti uređaj.
- Četka i odvod za vazduh ne smeju biti zapušeni tokom čišćenja.
  - Uređaj se može pokvariti ili može doći do požara zbog pregrevanja uređaja.
- Ovaj uređaj namenjen je isključivo za kućnu upotrebu. Nemojte da ga koristite na izrazito zaprljanim mestima, za komercijalno ili industrijsko čišćenje odnosno čišćenje na otvorenom, što naročito važi za kamene podloge i podloge od cementa. Nemojte da usisavate prah od krede sa bilijarskog stola ili oko njega, kao ni bolničke sterilisane prostorije.
  - U suprotnom, uređaj možda neće normalno raditi ili se može oštetiti.
- Nemojte da koristite uređaj u blizini grejnih tela, kao što su grejalice, ili na mestima sa zapaljivim sprejevima ili materijama.

# Bezbednosne informacije

- U suprotnom, može doći do požara ili deformacije uređaja.
  - Pre korišćenja proizvoda, proverite da li su filteri pravilno postavljeni.
    - U suprotnom, prašina može da dospe u motor unutar kućišta i oštetiti uređaj. Snaga usisavanja se može smanjiti.
  - Ako dode do curenja gasa, odnosno ako koristite zapaljivi sprej, nemojte da dodirujete utičnicu i otvorite prozor da biste proветриli prostoriju.
    - U suprotnom, može doći do eksplozije ili požara.
  - Ako se iz usisivača čuje neobičan zvuk, oseća miris ili se pojavi dim, odmah isključite uređaj i pozovite servisni centar kompanije Samsung.
    - U suprotnom, može doći do strujnog udara ili požara.
- ⚠ OPREZ**
- Nemojte da koristite uređaj u blizini zapaljivih materijala. Usisivač takođe nemojte da koristite u sledećim situacijama:
    - Na mestima na kojima je sveća koja gori ili stona lampa postavljena na pod.
    - Na mestima sa grejalicom bez nadzora ili na mestima na kojima postoji žar u kaminu, pepeljari itd.
    - Na mestima sa zapaljivim supstancama, poput benzina, alkohola, razređivača, pepeljare sa upaljenom cigaretom itd.
  - Nemojte dozvoljavati deci da se penju na zidni nosač.
    - U suprotnom, možete se povrediti ili oštetiti proizvod ili pod.
  - Ako je tokom čišćenja potrebno da usisivač odložite na kratko, spustite usisivač na pod.
    - U suprotnom, usisivač može pasti i izazvati povrede ili ozbiljno oštećenje uređaja.
  - Nemojte puniti uređaj blizu prozora, grejalice, toaleta, kupatila itd.
  - Nakon korišćenja usisivača, odložite ga na zidni nosač ili ga bezbedno položite na pod.
    - U suprotnom, uređaj može pasti i dovesti do povreda ili ozbiljnog oštećenja uređaja.
  - Nemojte da odlažete usisivač tako što ćete ga nasloniti na zid ili sto.
  - Usisivač koristite isključivo za predviđenu namenu. (Nemojte dozvoljavati deci da se penju na uređaj ili igraju sa njim.)
    - U suprotnom, može doći do povreda ili oštećenja uređaja.
  - Pre nego što uključite ili isključite zidni nosač iz struje, isključite usisivač i vodite računa da ne dodirnete iglu utikača.
    - U suprotnom, može doći do požara ili strujnog udara.
  - Kada koristite usisivač, vodite računa da se ne povredite na pokretnim ili rotirajućim delovima.
    - Vodite računa da ne usisate kosu ili neki deo tela u četku usisivača.
  - Prilikom čišćenja zida ili plafona, koristite obe ruke.
  - Usisivač koristite sa obe ruke. Ako usisivač budete koristili jednom rukom, možete povrediti zglob ili ispustiti usisivač, rizikujući zadobijanje povreda ili oštećivanje usisivača.
  - Prilikom sklapanja usisivača, vodite računa da ne prikleštite prste ili ruke u prevoju ručke.
  - Nemojte da koristite usisivač na površinama koje se lako mogu ogrebat i (monitori, aparati od nerđajućeg čelika itd.).
  - Nemojte da ostavljate usisivač u automobilu.
  - Nemojte da koristite vodu za čišćenje usisivača dok radi.
  - Usisivač koristite samo na suvim mestima.
  - Nemojte da koristite usisivač na vlažnim ili mokrim površinama.
  - Nemojte pomoću usisivača da čistite prosuto piće ili izmet kućnih ljubimaca.
  - Nemojte da koristite usisivač na direktnoj sunčevoj svetlosti ili velikoj toploti.

# Bezbednosne informacije

## Održavanje

### UPOZORENJE

- Isključite usisivač pre čišćenja prljavštine koja se nalazi u usisivaču.
  - Ako je usisivač uključen dok čistite pljavštinu koja se nalazi u njemu, možete se povrediti ili oštetiti usisivač.
- Ako je potrebno da očistite spoljašnjost uređaja, najpre isključite uređaj, a zatim ga prebrišite suvim peškirom. Nemojte prskati vodu direktno na uređaj niti koristiti sredstva za čišćenje koja isparavaju, kao što su benzen, razređivač i alkohol.
  - Ako voda dospe u uređaj i javi se greška, isključite uređaj i obratite se servisnom centru kompanije Samsung.
- Kada isključite uređaj sa napajanja, očistite zidni nosač.
- Za čišćenje perivih delova nemojte da koristite alkalni deterdžent, kiselinu, industrijski deterdžent, osveživač vazduha, sirćetnu kiselinu itd.
  - U suprotnom, proizvod se može oštetiti jer može doći do lomljenja plastičnih delova, deformacije, gubitka boje, brisanja štampanog teksta sa proizvoda itd.

### OPREZ

- Nemojte da gurate usisivač kada se nalazi na zidnom nosaču.
  - U suprotnom, možete se povrediti ili oštetiti pod ili proizvod.

| Perivi delovi                |   | Posuda za prašinu, perivi mikro filter, filter za sitnu prašinu, metalni mrežasti filter, suva tkanina |
|------------------------------|---|--|
| Dozvoljeni deterdženti       | Neutralni   | Deterdžent za pranje sudova  |
| Zabranjene vrste deterdženta | Alkalni   | Tečni kiseonik, sredstvo za uklanjanje budi itd.   |
|                              | Kiselina  | Parafinsko ulje, emulgator itd.  |
|                              | Industrijska sredstva za čišćenje                                     | NV-1, PB-1, Opti, alkohol, aceton, apotekarski benzin, razređivač itd.                                 |
|                              | Osveživač vazduha   | Osveživači vazduha sa raspršivačem (miris kafe, biljni itd.)   |
|                              | Ulja  | Životinjske i biljne masti   |
| Drugo                        | Jestiva sirćetna kiselina, sirće, nerazblažena sirćetna kiselina itd. |  |

# Napomene i mere opreza

## Korišćenje baterije

### NAPOMENA

- Ako usisivač ne radi nakon punjenja baterije, zamenite bateriju. Ako usisivač ne radi ni sa novom baterijom, pozovite servisni centar kompanije Samsung.
- Kada kupujete bateriju u servisnom centru kompanije Samsung, potražite originalni Samsung logotip na bateriji (**SAMSUNG**) i proverite naziv baterije (Serija VS15A60\*\*\*\*: VCA-SBTA60).

### OPREZ

- Nemojte rasklapati bateriju ili zidni nosač.
- Nemojte da izlažete bateriju toploti niti da je spaljujete.
- Budući da je baterija proizvedena isključivo za ovaj uređaj, nemojte je koristiti sa drugim elektronskim uređajima ili za druge namene.
- Ako bateriju budete uklanjali dok usisivač radi, on se može pokvariti.
- Ako se baterija izvadi dok motor usisivača radi, baterija iz bezbednosnih razloga možda neće raditi 30 sekundi kada je vratite.
- Vreme punjenja baterije i njeno trajanje vremenom mogu da se skrate, što zavisi od korišćenja baterije. Ako se baterija više ne puni ili se brzo prazni, zamenite je.
- Koristite isključivo zidni nosač i baterije koje ste dobili od proizvođača.
- Pre nego što stavite bateriju, proverite da li je baterija postavljena u odgovarajući položaj.
- Staru bateriju odložite u predvideni kontejner za sakupljanje baterija radi recikliranja.
- Ako usisivač ne nameravate da koristite duže vreme, izvadite bateriju iz usisivača.
- Kada bateriju postavljate u usisivač, gurnite je dok ne čujete da je legla na mesto. Na ovaj način ste sigurni da je baterija pravilno postavljena.
- U suprotnom, baterija bi mogla da ispadne i oštetiti uređaj ili izazove povrede.
- Vodite računa da ne ispustite i ne udarite bateriju ili da je ne izložite iznenadnom udaru.
- Nemojte rasklapati bateriju i budite pažljivi da ne dođe do kratkog spoja usled zamene polova baterije.
- Do curenja baterije može doći usled prekomernog korišćenja ili pregrevanja. Ako tečnost iz baterije dođe u dodir sa kožom, brzo je operite vodom. Ako tečnost iz baterije dođe u kontakt sa očima, ispirajte ih čistom vodom najmanje 10 minuta. Potražite pomoć lekara.
- Da biste zaštitili motor i bateriju, nemojte da koristite usisivač kada je temperatura niža od 5 °C ili viša od 45 °C.



# Napomene i mere opreza

## Rad

### NAPOMENA

- Ako se na četku primeni prevelika sila, odnosno ako se prljavština zapetlja u rotirajućoj četki (bubanj), četka može prestati da radi kako se ne bi oštetio motor ili usisivač. Isključite usisivač, očistite četku, a zatim uključite usisivač. Ako usisivač ne može da se uključi, isključite ga, a zatim ga ponovo uključite.
- U zavisnosti od vlažnosti, temperature ili materijala od kojeg je napravljen pod, kao i drugih faktora u vašem domu, može doći do pražnjenja statičkog elektriciteta. Ako se ovo često dešava, obratite se servisnom centru kompanije Samsung.
- U potpunosti napunite bateriju:
  - Ako ste kupili novu bateriju ili ako baterija nije korišćena duže vreme.
  - Kada indikator napunjenosti baterije pokazuje da je baterija gotovo prazna i treperi.
- Isključite zidni nosač iz utičnice i isključite bateriju sa zidnog nosača ako ne nameravate duže vreme da koristite usisivač ili ako nameravate duže vreme da budete odsutni od kuće. Kada se baterija ne puni ili ne koristi, vremenom će se isprazniti.
- Kada je baterija pri kraju, napunite je. Ako je baterija pri kraju duži vremenski period, performanse baterije mogu smanjene.

### OPREZ

- Kada rotirajuća četka (bubanj) unutar četke radi, nemojte da dodirujete četku.
  - U suprotnom, možete zaglaviti ruku i povrediti se.
- Nemojte koristiti usisivač na površinama koje se mogu lako ogrebat i (ekran televizora ili monitora itd.).

## Održavanje

### NAPOMENA

- Ponekad točkić na četki može da ogrebe pod. Pre korišćenja usisivača proverite u kakvom su stanju točkići na četki.
  - Ako se na točkiću četke nalaze strane materije koje ne mogu lako da se očiste, obratite se servisnom centru kompanije Samsung.

### OPREZ

- Ako usisivač ostavite duži vremenski period na sunčevoj svetlosti, može doći do deformacije ili promene u boji na delovima usisivača. Prema tome, nakon čišćenja delova usisivača, osušite ih u hladu.
- Nemojte čistiti četku usisivača vodom. Čišćenje četke vodom može dovesti do deformacije ili promene boje.
- Zidni nosač morate da isključite iz utičnice pre čišćenja.
- Ako se često smanjuje snaga usisavanja, ili ako se usisivač previše zagreva, zamenite filter za sitnu prašinu.
- Nakon čišćenja <posude za prašinu>, <metalnog mrežastog filtera> ili <perivog mikro filtera> vodom, ostavite deo u senci da se osuši.
  - Toplota može da izazove deformacije proizvoda.

# Rešavanje problema

Pre nego što pozovete servis, pogledajte probleme i rešenja u nastavku. Ako nijedno od predloženih rešenja ne može da reši vaš problem, posetite našu Veb stranicu [www.samsung.com](http://www.samsung.com) ili pozovite centar za korisničku podršku kompanije Samsung. Imajte u vidu da će vam biti naplaćene usluge servisiranja u slučaju da problem nije pronađen.

| Problemi   | Rešenja  |
|--|--|
| Usisivač ne radi.  | <ul style="list-style-type: none"><li>• Proverite nivo napunjenosti baterije i napunite je ako je potrebno.</li><li>• Proverite da li je uređaj isključen, pa pritisnite dugme za napajanje da biste ga uključili.</li><li>• Proverite da nije blokirana cev, posuda za prašinu ili četka.</li><li>• Proverite da li je perivi mikro filter pravilno umetnut.</li><li>• Ako usisivač nije korišćen duže vreme, napunite bateriju.</li><li>• Ako se baterija isprazni, zamenite je.</li></ul>                                 |
| Snaga usisavanja se naglo smanjuje, a iz usisivača se čuje vibrirajući zvuk. | <ul style="list-style-type: none"><li>• Proverite da li u četki, posudi za prašinu ili cevi ima prljavštine i očistite je ako je ima.</li><li>• Proverite da cev ili posuda za prašinu nije puna. Ako jeste, ispraznite je.</li><li>• Proverite da li je filter prljav. Ako jeste, očistite ga.</li></ul>  |
| Usisivač ne može da se puni.   | <ul style="list-style-type: none"><li>• Proverite da li na kontaktu za punjenje ima stranih čestica (prašine). Očistite prljavštinu pomoću štapića za uši ili meke tkanine.</li><li>• Proverite da li je usisivač uključen, a zatim da li je LED indikator napunjenosti baterije uključen.</li></ul>   |
| Rotirajuća četka (bubanj) unutar četke ne radi.                              | <ul style="list-style-type: none"><li>• Kada je uključen displej rotirajuće četke, isključite usisivač i proverite da li je četka blokirana nekim stranim predmetom. Ako je to slučaj, uklonite strani predmet i ponovo pokrenite usisivač.</li><li>• Proverite da li je usisivač uključen, a zatim ga isključite, pa ponovo uključite.<ul style="list-style-type: none"><li>- Ako se pri korišćenju četke Jet Fit Brush usisivač previše zagreje, biće potrebno približno 30 minuta da se motor ohladi.</li></ul></li></ul> |

# Rešavanje problema

| Problemi   | Rešenja   |
|--|---|
| Neprijatan miris dopire iz odvoda ili filtera za vazduh na usisivaču.      | <ul style="list-style-type: none"><li>• Redovno praznite posudu za prašinu i čistite filtere.<ul style="list-style-type: none"><li>- Kada tek kupite usisivač, tokom prvih 3 meseca može se blago osećati neprijatan miris.</li><li>- Ako usisivač često koristite, neprijatan miris se može osećati od nakupljene prljavštine u posudi za prašinu ili prašine na filteru.</li></ul></li><li>• Rezervne filtere možete kupiti u lokalnom servisu kompanije Samsung.</li></ul>   |
| Čišćenje je završeno ali sitne čestice prašine izlaze iz četke.            | <ul style="list-style-type: none"><li>• Nakon čišćenja uključite usisivač na 10 sekundi ili duže da biste usisali sitne čestice prašine.</li></ul>  |
| Usisivač je prestao sa radom u toku čišćenja.                              | <ul style="list-style-type: none"><li>• Pošto ovaj proizvod ima uređaj za sprečavanje pregrevanja motora, proizvod privremeno prestaje sa radom ako se ispune sledeći uslovi.<ul style="list-style-type: none"><li>- Kada usisivač radi sa punom korpom za prašinu.</li><li>- Kada usisivač radi sa blokiranim delom za usisavanje ili četkom.</li><li>- Kada se produžna alatka za nepristupačne delove koristi više sati.</li></ul></li><li>• Nakon što otklonite uzrok problema, ponovo uključite proizvod. (Ovaj slučaj se može razlikovati u zavisnosti od temperature okruženja.)</li></ul> |
| Statički elektricitet nastaje prilikom čišćenja debele ili mekane podloge. | <ul style="list-style-type: none"><li>• Materijali podloge (prostirka za decu, prostirka za eliminisanje buke između spratova itd.) mogu izazvati statički elektricitet.<ul style="list-style-type: none"><li>- Pomerajte četku na uobičajenom podu određeno vreme, pa nastavite sa čišćenjem, statički elektricitet bi trebalo da nestane.</li></ul></li></ul>   |

- Ovaj usisivač je usklađen sa sledećim direktivama.
  - Direktiva za električne uređaje niskog napona 2014/35/EU
  - Direktiva za elektromagnetnu kompatibilnost 2014/30/EU

# Specifikacije uređaja

|  |                            |  |
|--|----------------------------|--|
| <b>Model</b>                                   |                            | <b>VS15A60****</b>   |
| <b>Napajanje</b>                               |                            | 100-240 V~ 50-60 Hz  |
| <b>Nazivna potrošnja električne energije</b>   |                            | 410 W  |
| <b>Specifikacije baterije</b>                  |                            | Litijum-jonska 21.6 V, 1800 mAh, 6 ćelija  |
| <b>Vreme punjenja</b>                          |                            | 3.5 sata   |
| <b>Vreme čišćenja<br/>(Podrazumevano: MID)</b> | <b>Ručni</b>               | Približno 5 minuta (MAX) /<br>Približno 20 minuta (MID) /<br>Približno 40 minuta (MIN) |
|  | <b>Četka Jet Fit Brush</b> | Približno 5 minuta (MAX) /<br>Približno 18 minuta (MID) /<br>Približno 27 minuta (MIN) |

- Vreme punjenja i vreme čišćenja mogu se razlikovati u zavisnosti od četki i uslova korišćenja.

# Beleška

---

**SAMSUNG**



# Usisivač

---

## Korisnički priručnik

VS15A60\*\*\*\*

---

- Prije upotrebe ovog uređaja pažljivo pročitajte upute.
- Samo za upotrebu u zatvorenom prostoru.



**SAMSUNG**



## Posuda za prašinu i filter

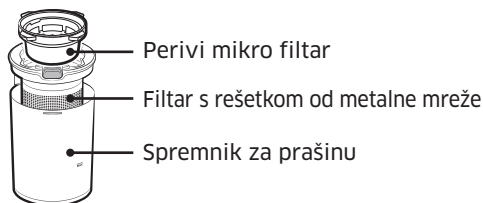

## Zidni nosač

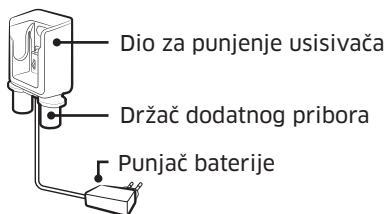

## Glavna jedinica

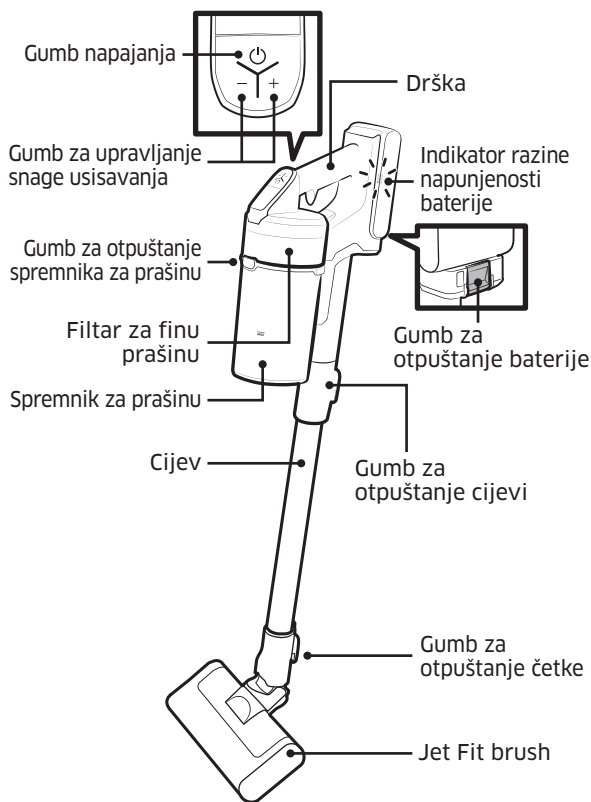

\* Dodaci se mogu razlikovati ovisno o modelu.

## Specifikacije baterije

Seriya VS15A60\*\*\*\*: Litij-ionska 21.6 V, 1800 mAh, 6 ćelija



# Rukovanje i održavanje

## A. Postavljanje

Zidni nosač namjestite tako da njegov gornji dio bude na 113 cm od poda.

### OPREZ

- Postavite zidni nosač na čvrst betonski zid.
  - Ako zidni nosač postavite na gipsanokartonsku ploču, a nema uvrtnog vijka, upotrijebite sidrišta na ploči da biste pričvrstili punjač.

### NAPOMENA



- Detaljnije informacije o postavljanju zidnog nosača potražite tako da očitajte QR kod.

## B. Upotreba usisivača

### B-1 Punjenje

- Kada je indikator razine baterije na najnižoj razini i treperi, napunite bateriju.
- Prilikom punjenja usisivača provjerite je li usisivač ispravno postavljen na zidni nosač.
- Usisivač se ne može koristiti dok se puni.
- **Upotreba zidnog nosača**
  - Provjerite je li stražnja strana baterije pravilno postavljena na dio za punjenje usisivača.
  - Provjerite je li tijekom punjenja prikazan indikator razine napunjenosti baterije.
  - Indikator razine napunjenosti baterije treperi tijekom punjenja. Kad je punjenje završeno, treperenje se zaustavlja i razina svjetla slabi.
- **Punjenje putem stolnog punjača**
  - Napunite bateriju putem stolnog punjača.
  - Gurnite bateriju čvrsto.
  - Provjerite je li tijekom punjenja prikazan indikator razine napunjenosti baterije.

### OPREZ

- Prije izbacivanja baterije, proizvod se mora isključiti. (Ako se baterija silom izbacuje dok usisivač radi, usisivač se može pokvariti.)
- Pazite da ne ispuštite bateriju. Ako to učinite, možete se ozlijediti ili oštetiti bateriju.

### B-2 Izbacivanje baterije i Ponovno umetanje baterije

- Pritisnite gumb za otpuštanje baterije na stražnjoj strani ručke kako biste otpustili bateriju.
- Gurnite bateriju do kraja dok ne sjedne na mjesto.

### B-3 Pohrana dodatne opreme

- Prilikom rastavljanja pribora koji se pohranjuje, s usisnog dijela usisivača može pasti prašina.
- Nakon čišćenja, upotrijebite način rada MAX tijekom 10 sekundi.
- Postavite stolni punjač na stol nakon što sklopite držače dodataka, a zatim pričvrstite dodatke na nosače, kao što je prikazano na slici.
- Ako prvo umetnete produženi alat za pukotine, sklapanje držača dodataka bit će lakše.

### B-4 Rukovanje usisivačem

- **A:** Gumb napajanja
  - Kada pritisnete gumb napajanja, usisivač počinje raditi u načinu rada „MID“.
- **B:** Gumb za upravljanje snagom usisavanja
  - Možete kontrolirati snagu usisavanja usisivača.
  - **[+]** gumb: Povećavanje snage usisivača.
  - **[-]** gumb: Smanjivanje snage usisivača.

# Rukovanje i održavanje

## B-5 Rastavljanje pribora

### • Rastavljanje pribora

- Prilikom rastavljanja pribora, pritisnite gumb za otpuštanje na stražnjoj strani cijevi.
- Prije rastavljanja pribora, radite u načinu rada MAX duže od 10 sekundi kako biste uklonili ostatke stranih tvari u priboru.
- Prilikom rastavljanja četke, pritisnite gumb za otpuštanje na stražnjoj strani četke.

### • Jet Fit Brush

- Upotrijebite je za čišćenje različitih podnih materijala u vašem domu, a prikladna je i za čišćenje tepiha.

### • Mini motorizirani alat

- Upotrijebite alat za čišćenje posteljine.

### • Kombinirani alat

- Upotrijebite alat za uklanjanje prašine sa zavjesa, namještaja, naslonjača itd.

### • Produženi alat za pukotine

- Upotrijebite alat za uklanjanje prašine u otvorima prozorskih okvira, pukotina, uglova itd.

## C. Održavanje usisivača

### OPREZ

- Prije čišćenja usisivača, isključite ga.
- Kada se posuda za prašinu ili filter napune prašinom, usisivač može prestati raditi zbog uređaja za sprečavanje pregrijavanja motora.
- Trebali biste očistiti posudu za prašinu ili filter prije nego što se potpuno napuni (oznaka Max).

### NAPOMENA



- Detaljne informacije potražite u QR kodu.

### C-1 Pražnjenje i čišćenje posude za prašinu

- Uklonite prašinu s filtra s rešetkom od metalne mreže s kombiniranim alatom.
  - Nemojte povlačiti gumu na filteru s rešetkom od metalne mreže.

- Nakon pražnjenja posude za prašinu, očistite je i osušite u sjeni.
  - Ako se pri sušenju upotrebljava toplina, može doći do deformiranja proizvoda.

### C-2 Perivi mikro filter

- Kako biste zadržali najbolji učinak filtra, često uklanjajte prašinu na filteru i filter čistite vodom jednom mjesečno.
  - Nakon čišćenja, prije uporabe sušite filter više od 24 sata u hladu.
  - Ako se pri sušenju upotrebljava toplina, može doći do deformiranja proizvoda.

### C-3 Filter za finu prašinu

- Kako biste zadržali najbolji učinak filtra, često uklanjajte prašinu na filteru i filter čistite vodom jednom mjesečno.
  - Nakon čišćenja, prije uporabe sušite filter više od 24 sata u hladu.
  - Ako se pri sušenju upotrebljava toplina, može doći do deformiranja proizvoda.

### NAPOMENA

Prilikom sastavljanja, okrećite filter dok nije vidljiva crta ispod slike lokota.

### C-4 Mini motorizirani alat

### C-5 Produženi alat za pukotine / cijev

### C-6 Jet Fit Brush

Ako se strano tijelo ne ukloni, upotrijebite škare da biste ga uklonili.

### NAPOMENA

- Ako je krpa ili druga strana tvar usisana i zapetljena rotirajućom četkom (bubanj), rotirajuća četka prestaje raditi kako bi se zaštitio motor četke. Nakon čišćenja četke, isključite i ponovno uključite napajanje.
- Ako četka nakon čišćenja ne radi, isključite i ponovno uključite napajanje.
- Prilikom čišćenja četke, budite oprezni da ne uhvatite prste u pregib četke.

# Informacije o sigurnosti

- Prije upotrebe uređaja temeljito pročitajte ovaj priručnik i sačuvajte ga za buduće potrebe.
- Budući da sljedeće upute za rukovanje obuhvaćaju različite modele, značajke vašeg usisivača mogu se malo razlikovati od onih koje su opisane u ovom priručniku.

## Upotrijebljeni simboli opreza/upozorenja

### UPOZORENJE

Označava da postoji rizik od smrti ili teških ozljeda.

### OPREZ

Označava da postoji rizik od tjelesnih ozljeda ili materijalne štete.

## Ostali upotrijebljeni simboli

### NAPOMENA

Označava da tekst koji slijedi sadrži dodatne važne informacije.

- Dodatne informacije o obvezama tvrtke Samsung u pogledu zaštite okoliša i regulatornih obveza specifičnih za proizvod kao što je REACH (Direktiva o otpadnoj električnoj i elektroničkoj opremi, baterije) potražite na web-mjestu: [samsung.com/uk/aboutsamsung/samsungelectronics/corporatecitizenship/data\\_corner.html](https://www.samsung.com/uk/aboutsamsung/samsungelectronics/corporatecitizenship/data_corner.html)

Ako ne zadovoljite ove uvjete, može doći do oštećenja unutarnjih komponenti usisivača i poništavanja garancije.

## Općenito

- Pažljivo pročitajte sve upute. Prije uključivanja usisivača provjerite je li napon vaše električne mreže jednak onom koji je naznačen na pločici s tehničkim karakteristikama na stražnjoj strani ručnog usisivača (kontaktna strana baterije).

### UPOZORENJE

Nemojte upotrebljavati usisivač na mokrom tepihu ili podu.

- Kada dijete koristi bilo koji uređaj ili se on koristi u blizini djece potreban je strog nadzor. Usisivač se ne smije koristiti kao igračka. Usisivač nikada nemojte ostavljati da radi bez nadzora. Usisivač upotrebljavajte samo u svrhu za koju je namijenjen te u skladu s uputama u ovom priručniku.
- Usisivač nemojte upotrebljavati bez posude za prašinu.
- Posudu za prašinu ispraznite prije nego se potpuno napuni kako bi se održala najveća učinkovitost.
- Usisivač nemojte upotrebljavati za skupljanje šibica, vrućeg pepela ni opušaka. Usisivač držite podalje od pećnica i drugih izvora topline. Plastični dijelovi uređaja se uslijed djelovanja topline mogu izobličiti i izgubiti boju.
- Izbjegavajte skupljanje tvrdih i oštrih predmeta usisivačem jer takvi predmeti mogu oštetiti njegove dijelove.
- Nemojte zatvarati ulaze za usisavanje i ispuh.
- Kako biste izbjegli oštećenja, prilikom iskopčavanja utikača držite utikač, nemojte povlačiti kabel.
- Uređaj mogu upotrebljavati djeca stara 8 ili više godina te osobe smanjenih tjelesnih, osjetilnih ili mentalnih sposobnosti ili osobe kojima nedostaje iskustvo i znanje, ako se nalaze pod nadzorom ili ako su primili dodatne upute o korištenju uređaja na

# Informacije o sigurnosti

siguran način te razumiju rizike koji proizlaze iz upotrebe uređaja. Djeca se ne smiju igrati uređajem. Djeca ne bi trebala čistiti ili obavljati održavanje na usisivaču bez nadzora odraslih.

- Djeca moraju biti pod nadzorom kako se ne bi igrala s uređajem.
- Prije čišćenja ili održavanja usisivača potrebno je ukloniti bateriju s glavne jedinice.
- Ne preporučuje se korištenje produžnog kabela.
- Ako usisivač ne radi pravilno, isključite napajanje i obratite se ovlaštenom servisnom agentu tvrtke Samsung.
- Ako je kabel napajanja oštećen, mora ga zamijeniti proizvođač, servisni agent ili osoba sa sličnim kvalifikacijama kako bi se izbjegle opasnosti od strujnog udara.
- Nemojte usisavati vodu.
- Nemojte uranjati u vodu radi čišćenja.
- Ako je potrebno izvršiti zamjenu, obratite se tvrtki Samsung ili ovlaštenom servisnom centru tvrtke Samsung.

## Zidni nosač

- Polarizirani utikač nemojte modificirati tako da odgovara nepolariziranoj utičnici ili produžnom kabeu.
- Usisivač nemojte upotrebljavati vani ni na mokrim površinama.
- Iskopčajte zidni nosač iz utičnice kada se ne upotrebljava i prije servisa.
- Za punjenje upotrebljavajte samo zidni nosač koji isporučuje proizvođač.
- Nemojte koristiti s oštećenim kabeu ili utikačem.
- Ne vucite usisivač i nemojte ga nositi pomoću kabela, kabel nemojte upotrebljavati kao ručku, zatvarati vrata preko kabela ili ga povlačiti po ostrim rubovima ili kutovima. Kabel držite na sigurnoj udaljenosti od zagrijanih površina.
- Nemojte koristiti produžne kabele ili utičnice s nedovoljnom nazivnom strujom.
- Nemojte puniti bateriju koju nije moguće puniti.

- Nemojte iskopčavati usisivač tako da vučete za kabel napajanja. Primite utikač, a ne kabel kako biste isključili usisivač.
- Nemojte uništavati ili spaljivati baterije jer će eksplodirati pri visokim temperaturama.
- Ne pokušavajte rastavljati zidni nosač. Popravke smije vršiti samo kvalificirani servisni centar tvrtke Samsung.
- Zidni nosač nemojte izlagati visokim temperaturama ili dopustiti da bilo kakva vlaga ili tekućina dodu u dodir s punjačem.

## Usisivač

- Nemojte usisavati tvrde ili oštre predmete kao što su staklo, čavli, vijci, kovanice itd.
- Nemojte upotrebljavati usisivač bez pričvršćenog filtra. Prilikom servisiranja uređaja nikada nemojte stavljati prste ili druge predmete u odjeljak s ventilatorom, za slučaj da se uređaj slučajno uključi.
- Ne stavljajte nikakve predmete u otvore. Nemojte upotrebljavati usisivač dok su mu otvori blokirani. Iz otvora očistite prašinu, dlake ili druge predmete koji mogu blokirati protok zraka.
- Nemojte usisavati otrovne tvari (klorni izbjeljivač, amonijak, sredstvo za čišćenje odvoda itd.).
- Nemojte usisavati predmete koji gore ili se dime, kao što su cigarete, šibice ili vreli pepeo.
- Nemojte upotrebljavati usisivač u zatvorenom prostoru ispunjenom parama iz boje na bazi ulja, razrjeđivača boje, tvari za odbijanje moljaca, zapaljive prašine ili drugih eksplozivnih ili otrovnih para.

## Postavljanje

Ako imate problema prilikom postavljanja zidnog nosača, obratite se servisnom centru tvrtke Samsung.

### NAPOMENA

Ozljeda ili kvar na uređaju nastali zbog nepostavljanja zidnog nosača možda neće biti nadoknađeni.

# Informacije o sigurnosti

## Povezano s napajanjem

### UPOZORENJE

- Prilikom postavljanja zidnog nosača, nemojte pretjerano savijati punjač baterije ili na njega postavljati teške predmete.
  - U suprotnom može doći do strujnog udara ili požara.
- Pažljivo uklonite prašinu, vodu ili druge tvari s kontakta ili dijela kontakta na utikaču napajanja.
  - U suprotnom može doći do neuobičajenog rada ili strujnog udara.
- Nemojte povlačiti kabel za napajanje niti dodirivati utikač mokrim rukama.
- Nemojte uključivati zidni nosač u izvor električne energije s pogrešnim naponom. Nemojte uključivati zidni nosač u višestruku utičnicu ili produžni kabel. Nemojte ostavljati punjač baterije na podu. Pričvrstite kabel blizu zida.
  - U suprotnom može doći do strujnog udara ili požara.
- Nemojte upotrebljavati oštećen utikač, punjač baterije ili nepričvršćenu utičnicu.
  - U suprotnom može doći do strujnog udara ili požara.
- Ako je punjač baterije oštećen, obratite se ovlaštenom servisnom centru tvrtke Samsung kako biste punjač baterije zamijenili novim.
  - U suprotnom može doći do strujnog udara ili požara.

## Rukovanje

### UPOZORENJE

- Nemojte dirati terminale usisivača ili zidnog nosača sa štapićima, metalnim odvijačima, vilicama, noževima itd.
  - U suprotnom može doći do kvara na proizvodu ili strujnog udara.
- Osigurajte da terminali zidnog nosača ne dolaze u kontakt s vodičem poput narukvice, sata, metalne šipke, noktiju itd.
- Osigurajte da bilo kakva tekućina poput vode ili soka ne ude u usisivač ili zidni nosač.
  - U suprotnom može doći do strujnog udara ili požara.
- Nemojte upotrebljavati zidni nosač za druge namjene.
  - U suprotnom može doći do oštećenja na zidnom nosaču ili nastanka požara.
- Nemojte tijekom čišćenja usisati tekućinu, oštre predmete, igle, žar itd.
  - U suprotnom može doći do neuobičajenog rada ili oštećenja proizvoda.
- Nemojte stati na kućište proizvoda ili udariti proizvod.
  - U suprotnom može doći do ozljede ili oštećenja proizvoda.
- Četka i izlazni otvor za zrak ne smije biti blokiran tijekom čišćenja.
  - U suprotnom možete izazvati kvar ili požar zbog pregrijavanja proizvoda.
- Ovaj usisivač namijenjen je isključivo za kućnu upotrebu. Nemojte upotrebljavati ovaj proizvod za teže zadatke čišćenja, komercijalno čišćenje, industrijsko čišćenje ili čišćenje na otvorenom, posebno na kamenu ili cementu. Nemojte ga upotrebljavati za čišćenje praha krede na biljarskom stolu i oko njega ili u sterilnim sobama u bolnici.
  - U suprotnom može doći do neuobičajenog rada ili oštećenja proizvoda.
- Nemojte upotrebljavati proizvod pokraj uređaja koji proizvodi toplinu poput grijalica, zapaljivih sprejeva ili materijala.
  - U suprotnom može doći do požara ili izobličenosti proizvoda.

# Informacije o sigurnosti

- Prije upotrebe proizvoda, provjerite jesu li filtri pravilno umetnuti.
    - U suprotnom prašina može ući u motor unutar glavnog kućišta te uzrokovati oštećenje na proizvodu. Usisna snaga se može smanjiti.
  - U slučaju istjecanja plina ili prilikom upotrebe zapaljivih sprejeva, nemojte dirati utikač napajanja mokrim rukama te otvorite prozor kako biste prozračili prostor.
    - U suprotnom može doći do eksplozije ili požara.
  - Ako se iz usisivača pojave neuobičajeni zvukovi, mirisi ili dim, odmah isključite usisivač i obratite se servisnom centru tvrtke Samsung.
    - U suprotnom može doći do strujnog udara ili požara.
- ⚠ OPREZ**
- Nemojte upotrebljavati proizvod u blizini zapaljivih tvari. Također ga nemojte upotrebljavati u sljedećim situacijama:
    - U prostoru gdje je svijeća ili stolna lampa postavljena na pod.
    - U prostoru u kojem je uključena grijalica koja nije pod nadzorom ili u prostoru u kojem se nalaze neugašeni žar u kaminu, u pepeljari itd.
    - U prostoru gdje ima zapaljivih materijala poput benzina, alkohola, razrjeđivača, pepeljara s neugašenim cigaretama itd.
  - Nemojte dopustiti djeci da se drže za zidni nosač ili ga guraju.
    - Može doći do ozljede, oštećenja na proizvodu i podu.
  - Kada prilikom čišćenja na kratko vrijeme morate pohraniti usisivač, pognite usisivač na pod.
    - U suprotnom usisivač može pasti i uzrokovati ozljede ili oštećenje na proizvodu.
  - Nemojte puniti proizvod blizu prozora, grijalice, toaleta, kupaonice itd.
  - Nakon upotrebe usisivača, potrebno ga je pohraniti na zidni nosač ili na siguran način poleći na pod.
    - U suprotnom proizvod može pasti i uzrokovati ozljede ili oštećenje na proizvodu.
  - Nemojte pohraniti usisivač tako da ga naslonite na zid ili stol.
  - Nemojte upotrebljavati usisivač u drugu svrhu osim one za koju je namijenjen. (Nemojte dopustiti djeci da se voze ili igraju s proizvodom.)
    - Može doći do ozljede ili oštećenja proizvoda.
  - Prije uključivanja ili isključivanja zidnog nosača, isključite usisivač te osigurajte da kontakt utikača napajanja ne dođe u dodir s rukama.
    - U suprotnom može doći do požara ili strujnog udara.
  - Prilikom upotrebe usisivača pripazite da se ne ozlijedite na pokretne ili rotirajuće dijelove.
    - Pripazite da ne usisate dijelove tijela u četku usisivača (kosa itd.).
  - Upotrijebite obje ruke prilikom čišćenja zida ili stropa.
  - Upotrijebite obje ruke kako biste čistili s usisivačem. Ako čistite s jednom rukom, možete ozlijediti zglobove ili ispustiti usisivač i uzrokovati ozljedu ili oštetiti usisivač.
  - Prilikom sastavljanja usisivača, budite oprezni da ne uhvatite prste ili ruke u pokretnom pregibu ručke.
  - Ne upotrebljavajte usisivač na predmetima koji se mogu lako ogrebat (monitori, uređaji od nehrđajućeg čelika itd.).
  - Usisivač nemojte pohraniti unutar automobila.
  - Nemojte upotrebljavati vodu kako biste očistili usisivač dok je u upotrebi.
  - Usisivač upotrebljavajte samo u suhim prostorima.
  - Nemojte upotrebljavati usisivač u vlažnim prostorima ili na vodi.
  - Ne upotrebljavajte usisivač za skupljanje prolivenih napitaka ili otpada kućnih ljubimaca.
  - Nemojte upotrebljavati usisivač pri izravnoj sunčevoj svjetlosti ili visokoj toplini.

# Informacije o sigurnosti

## Održavanje

### UPOZORENJE

- Prije nego uklonite strana tijela iz usisivača, isključite usisivač.
  - Ako je usisivač uključen dok uklanjate strana tijela, možete se ozlijediti ili oštetiti usisivač.
- Prilikom čišćenja vanjskih površina proizvoda, isključite proizvod, a zatim ga obrišite suhom krpom. Nemojte izravno prskati vodu na proizvod ni brisati ga hlapivim tvarima poput benzena, razrjeđivača ili alkohola.
  - Ako voda uđe u proizvod i izazove kvar, isključite proizvod i obratite se servisnom centru tvrtke Samsung.
- Nakon iskopčavanja proizvoda, očistite zidni nosač.
- Prilikom čišćenja perivih dijelova, nemojte koristiti alkalna ili industrijska sredstva za čišćenje, osvježivače za zrak ili kiseline itd.
  - U suprotnom može doći do oštećenja proizvoda poput loma plastike, izobličivosti, promjene boje, istrošenosti tiska itd.

### OPREZ

- Nemojte gurati usisivač dok je pohranjen na zidnom nosaču.
  - Može doći do ozljede, oštećenja na proizvodu i podu.

| Perivi dijelovi         |                                   | Posuda za prašinu, perivi mikro filter, filter za finu prašinu, filter s rešetkom od metalne mreže, suha krpa |
|-------------------------|-----------------------------------|---|
| Prihvatljivi deterdžent | Neutralno                         | Deterdžent za pranje posuda   |
| Zabranjeni deterdžent   | Alkalno                           | Tekući kisik, sredstvo za uklanjanje plijesni, itd.   |
|                         | Kiselina                          | Parafinsko ulje, emulgator, itd.  |
|                         | Industrijska sredstva za čišćenje | NV-I, PB-I, Opti, alkohol, aceton, benzen, razrjeđivač, itd.  |
|                         | Osvježivač za zrak                | Osvježivač za zrak u spreju (aroma kave, bilja, itd.)   |
|                         | Ulja                              | Ulja životinjskog porijekla, biljna ulja  |
|                         | itd.                              | Jestiva acetatna kiselina, ocat, octena kiselina, itd.  |

# Napomene i mjere opreza

## Korištenje baterije

### NAPOMENA

- Ako usisivač nakon punjenja baterije ne radi, zamijenite bateriju. Ako i s novom baterijom ne radi, obratite se servisnom centru tvrtke Samsung.
- Kada kupite bateriju u servisnom centru tvrtke Samsung, provjerite je li na bateriji pravi logo tvrtke Samsung (**SAMSUNG**) te naziv baterije (serija VS15A60\*\*\*\*: VCA-SBTA60).

### OPREZ

- Nemojte rastavljati bateriju ili zidni nosač.
- Nemojte primjenjivati toplinu na bateriju i ne stavljajte bateriju u vatru.
- Kako je baterija proizvedena samo za ovaj proizvod, nemojte je koristiti za druge električne uređaje ili u druge svrhe.
- Uklanjanje baterije tijekom rada može uzrokovati kvar proizvoda.
- Ako uklonite bateriju dok motor usisivača radi, baterija možda neće raditi 30 sekundi nakon zamjene iz sigurnosnih razloga.
- Vrijeme punjenja i trajanje baterije može se s vremenom smanjiti što se baterija više koristi. Kad se baterija više ne puni ili se brzo prazni, zamijenite istrošenu bateriju novom.
- Upotrebljavajte samo zidni nosač i baterije koje isporučuje proizvođač.
- Prije umetanja baterije, provjerite je li baterija umetnuta u pravilnom smjeru.
- Prilikom odlaganja neispravne baterije, stavite je u kutiju za odlaganje baterija.
- Ako usisivač nećete upotrebljavati duže vrijeme, odvojite bateriju od usisivača.
- Prilikom postavljanja baterije na usisivač, umetnite je dok ne sjedne na mjesto. Tako se osigurava da je baterija čvrsto pričvršćena.
  - U suprotnom baterija može pasti i uzrokovati oštećenje proizvoda ili ozljedu.
- Nemojte ispustiti ili udariti bateriju ili prouzročiti iznenadni udar.
- Nemojte rastavljati bateriju i pripazite da ne napravite kratki spoj preko plus (+) i minus (-) priključaka.
- Prilikom pretjerano česte upotrebe uređaja ili uslijed ekstremnih temperatura može doći do curenja iz baterijskih ćelija. Ako tekućina dospije na kožu, odmah operite zahvaćenu površinu vodom. Ako tekućina dospije u oči, odmah ih isperite čistom vodom u trajanju od najmanje 10 minuta. Zatražite pomoć liječnika.
- Kako bi se zaštitili motor i baterija, usisivač možda neće raditi kad je temperatura niža od 5 °C ili viša od 45 °C.



# Napomene i mjere opreza

## Rukovanje

### NAPOMENA

- Ako se na četku primjeni prekomjerna sila ili se strano tijelo uhvati u rotirajućoj četki (bubanj), četka može prestati raditi kako bi se zaštitio motor ili usisivač. Isključite usisivač, uklonite strano tijelo te zatim uključite usisivač. Ako usisivač ne radi, isključite ga i ponovno uključite.
- Pražnjenje statičkog elektriciteta može nastati ovisno o vlažnosti, temperaturi ili vrsti poda itd. u vašem domu. Ako se to ponavlja, obratite se servisnom centru tvrtke Samsung.
- Potpuno napunite bateriju:
  - Prije prve upotrebe nove baterije ili ako niste dugo upotrebljavali bateriju.
  - Kada je indikator razine napunjenosti baterije na najnižoj oznaci i treperi.
- Ako dulje vrijeme nećete upotrebljavati usisivač ili ćete dugo vremena izbivati iz kuće, iskopčajte zidni nosač, a zatim odvojite zidni nosač od baterije. Ako se baterija ne puni i ne koristi, ona će se polako isprazniti.
- Kada je baterija pri kraju, napunite je. Ako razina baterije ostaje niska tijekom dugog vremenskog razdoblja, to može uzrokovati smanjenje performansi baterije.

### OPREZ

- Kada rotirajuća četka (bubanj) unutar četke radi, nemojte dirati četku.
  - U suprotnom može zahvatiti vašu ruku i uzrokovati ozljedu.
- Ne upotrebljavajte usisivač na predmetima koji se mogu ogrebat i (monitori, uređaji od nehrđajućeg čelika itd.).

## Održavanje

### NAPOMENA

- Ponekad kotačić četke može ogrebat i pod. Prije uporabe usisivača, provjerite stanje kotača četke.
  - Ako na kotaču četke postoji strano tijelo koje se ne može lako ukloniti, obratite se servisnom centru tvrtke Samsung.

### OPREZ

- Pohranjivanje usisivača na sunčevu svjetlost duže vrijeme može uzrokovati izobličenost ili gubitak boje dijelova usisivača. Stoga nakon čišćenja dijelove usisivača sušite u hladu.
- Nemojte čistiti četku usisivača vodom. Čišćenje vodom može uzrokovati da se četka izobliči ili izgubi boju.
- Prije čišćenja zidnog nosača, morate iskopčati zidni nosač.
- Ako primijetite osjetno smanjenje usisne snage ili se usisivač neumjereno zagrijava, zamijenite filter za finu prašinu.
- Kada očistite <posudu za prašinu>, <filter s rešetkom od metalne mreže> ili <perivi mikro filter> vodom, osušite u hladu.
  - Ako se pri sušenju upotrebljava toplina, može doći do deformiranja proizvoda.

# Rješavanje problema

Prije pozivanja servisa, pregledajte probleme i rješenja u nastavku. Ako nijedno od predloženih rješenja ne riješi vaš problem, posjetite naše web-mjesto [www.samsung.com](http://www.samsung.com) ili nazovite korisničku službu tvrtku Samsung. Imajte na umu da će vam biti naplaćeni svi pozivi za servis prilikom kojih nisu pronađeni nedostaci.

| Problemi  | Rješenja  |
|---|---|
| Usisivač ne radi.   | <ul style="list-style-type: none"><li>• Provjerite razinu baterije i napunite bateriju.</li><li>• Provjerite je li proizvod isključen i pritisnite gumb za napajanje kako biste ga uključili.</li><li>• Provjerite je li cijev, posuda za prašinu ili četka blokirana.</li><li>• Provjerite je li perivi mikro filter pravilno umetnut.</li><li>• Ako usisivač nije korišten duže vrijeme, napunite bateriju.</li><li>• Ako se baterija istroši, zamijenite bateriju.</li></ul>                                 |
| Iznenadno se smanjuje usisna snaga i čuje se vibrirajući zvuk iz usisivača. | <ul style="list-style-type: none"><li>• Provjerite je li četka, posuda za prašinu ili cijev začepljena stranim tijelom i uklonite ga.</li><li>• Provjerite je li cijev, posuda za prašinu potpuno ispunjena prašinom. Ako je, ispraznite je.</li><li>• Provjerite je li filter prljav. Ako je, očistite filter.</li></ul>   |
| Nije moguće napuniti usisivač.  | <ul style="list-style-type: none"><li>• Provjerite je li strano tijelo (prašina) na terminalu za punjenje. Uklonite strano tijelo s pamučnim štapićem ili mekom krpom.</li><li>• Provjerite je li usisivač uključen te zatim provjerite je li uključeno LED svjetlo indikatora razine napajanja.</li></ul>  |
| Rotirajuća četka (bubanj) unutar četke ne radi.                             | <ul style="list-style-type: none"><li>• Kada se uključi zaslon koji prikazuje da je rotirajuća četka zaglavljena, isključite usisivač i provjerite je li četka začepljena stranim tvarima. Ako je tako, uklonite strano tijelo i ponovno pokrenite usisivač.</li><li>• Provjerite je li usisivač uključen, te zatim isključite i ponovno uključite usisivač.</li><li>- Ako se usisivač zagrijava, može proći do 30 minuta da bi se motor ohladio i da biste mogli upotrebljavati četku Jet Fit Brush.</li></ul> |

# Rješavanje problema

| Problemi   | Rješenja  |
|--|---|
| Nastaje miris iz usisnog otvora za zrak ili filtra na usisivaču.     | <ul style="list-style-type: none"><li>• Često ispraznite posudu za prašinu i očistite filter.<ul style="list-style-type: none"><li>- Kako je vaš usisivač nov proizvod, moguće je da će imati blagi miris tijekom prva 3 mjeseca od kupnje.</li><li>- Ako često upotrebljavate usisivač, nakupljena prašina u posudi za prašinu ili na filteru može uzrokovati nastajanje mirisa.</li></ul></li><li>• Zamjenske filtre možete nabaviti kod lokalnog servisnog agenta tvrtke Samsung.</li></ul>  |
| Čišćenje je završeno, ali male čestice prašine izlaze iz četke.      | <ul style="list-style-type: none"><li>• Nakon čišćenja pokrenite usisivač na 10 sekundi ili više da usisate male čestice prašine.</li></ul>   |
| Usisivač zaustavlja rad tijekom čišćenja.                            | <ul style="list-style-type: none"><li>• S obzirom na to da ovaj proizvod ima uređaj za prevenciju pregrijavanja motora, proizvod će privremeno prestati raditi u sljedećim uvjetima.<ul style="list-style-type: none"><li>- Kada usisivač radi s punom posudom za prašinu.</li><li>- Kada usisivač radi sa začepljenim usisnim dijelom ili četkom.</li><li>- Kada se produženi alat za pukotine upotrebljava duže vrijeme.</li></ul></li><li>• Nakon uklanjanja uzroka problema ponovno uključite proizvod. (Ovaj se slučaj može razlikovati ovisno o temperaturi okoline.)</li></ul> |
| Statički elektricitet se javlja kada se čisti debela i meka podloga. | <ul style="list-style-type: none"><li>• Materijali tepiha (prostirka za odgoj djece, prostirka za zaštitu od buke između podova itd.) mogu uzrokovati statički elektricitet.<ul style="list-style-type: none"><li>- Premjestite četku na normalan pod neko vrijeme i ponovno ga očistite, a statički elektricitet bi trebao nestati.</li></ul></li></ul>  |

- Ovaj je usisivač odobren u skladu sa sljedećim.
  - Direktiva o niskom naponu 2014/35/EU
  - Direktiva o elektromagnetskoj kompatibilnosti 2014/30/EU

# Specifikacija proizvoda

| Model                             |               | VS15A60****  |
|-----------------------------------|---------------|--|
| Napajanje                         |               | 100-240 V~ 50-60 Hz  |
| Nazivna potrošnja energije        |               | 410 W  |
| Tehnički podaci baterije          |               | Litij-ionska 21.6 V, 1800 mAh, 6 ćelija                              |
| Vrijeme punjenja                  |               | 3.5 sati   |
| Vrijeme čišćenja<br>(Zadano: MID) | Praktičan     | Oko 5 minuta (MAX) /<br>Oko 20 minuta (MID) /<br>Oko 40 minuta (MIN) |
|                                   | Jet Fit brush | Oko 5 minuta (MAX) /<br>Oko 18 minuta (MID) /<br>Oko 27 minuta (MIN) |

- Trajanje punjenja i čišćenja može se razlikovati ovisno o četkama i uvjetima korištenja proizvoda.

# Bilješke

---

**SAMSUNG**



# Правосмукалка

---

## Упатство за користење

VS15A60\*\*\*\*

---

- Ве молиме внимателно прочитајте го упатството пред да започнете со употребата на апаратот.
- Се користи само во затворени простории.



**SAMSUNG**



## Кантичка за прав и филтер

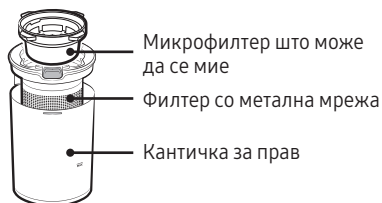

## Држач за на сид

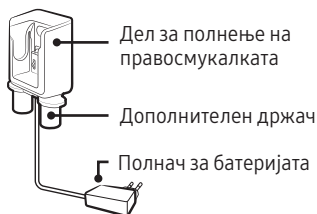

## Главно

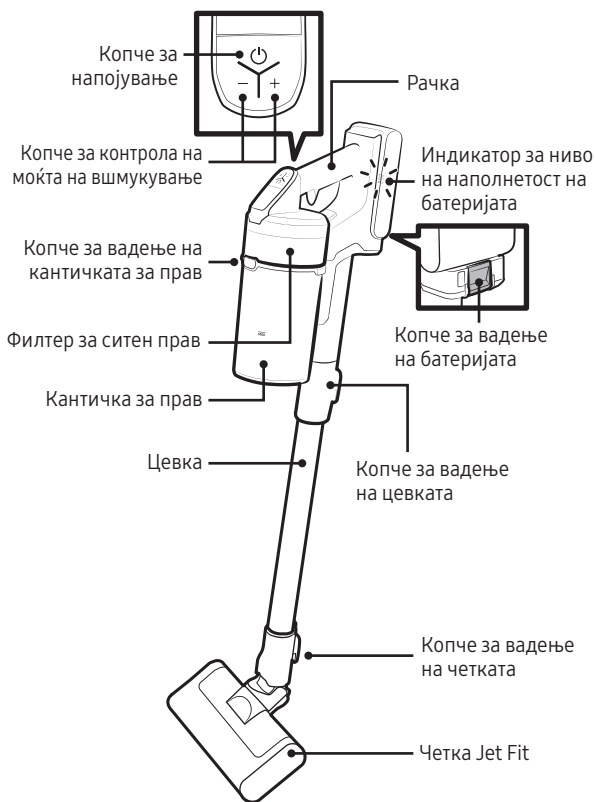

\* Дополнителната опрема може да се разликува во зависност од моделот.

## Спецификации на батеријата

Серија VS15A60\*\*\*\*: Литиум-јонска 21,6 V, 1800 mAh, 6 ќелии



# Ракување и одржување

## A. Монтирање

Монтирајте го држачот за на сид така што неговиот горен дел ќе се наоѓа на растојание од 113 cm од подот.

### ⚠ ВНИМАНИЕ

- Монтирајте го држачот за на сид на тврд бетонски сид.
- Доколку го монтирате држачот за на сид во гипс-картон и доколку нема профил, користете ги тилплите за гипс-картон за да го прицврстите полночот.

### 📄 ЗАБЕЛЕШКА



- Погледнете го QR-кодот за детални информации за монтирањето на држачот за на сид.

## B. Користење на правосмукалката

### B-1 Полнење

- Кога индикаторот за наполнетост на батеријата е на најниско ниво и трепка, наполнете ја батеријата.
- Кога ја полните правосмукалката, проверете дали приклучокот на држачот за на сид е правилно поврзан.
- Правосмукалката не може да се користи додека се полни.
- **Користење на држачот за на сид**
  - Проверете дали задната страна на батеријата е правилно поставена на делот за полнење на правосмукалката.
  - Проверете дали индикаторот за наполнетост на батеријата е вклучен додека батеријата се полни.
  - Индикаторот за ниво на наполнетост на батеријата трепка додека батеријата се полни. Кога ќе заврши полнењето, трепкањето прекинува и нивото на светлина се намалува.
- **Полнење со полнач за на маса**
  - Наполнете ја батеријата со полночот за на маса.
  - Цврсто притиснете ја батеријата.
  - Проверете дали индикаторот за наполнетост на батеријата е вклучен додека батеријата се полни.

### ⚠ ВНИМАНИЕ

- Производот мора да биде исклучен пред да се исфрли батеријата. (Присилното исфрлање на батеријата додека работи правосмукалката може да предизвика дефект).
- Внимавајте да не ви падне батеријата. Во спротивно, може да се повредите или да ја оштетите батеријата.

### B-2 Исфрлување на батеријата и Повторно вметнете ја батеријата

- Притиснете го копчето за вадење на батеријата на задниот дел од рачката за да ја исфрлите батеријата.
- Притиснете ја батеријата до крај сè додека не слушнете звук на кликување.

### B-3 Складирање на дополнителната опрема

- Кога дополнителната опрема се расклопува за да се складира, може да падне прав од делот за вшмукување на правосмукалката.
- Откако ќе завршите со чистењето, вклучете го максималниот режим во траење од 10 секунди.
- Поставете го полночот за на маса на маса откако ќе ги превиткате држачите за додатоци и поставете ги додатоците на држачите како што е прикажано на сликата.
- Ако ја вметнете прво продолжителната алатка за процепа, држачите за додатоци ќе може полесно да се превиткаат.

### B-4 Ракување со правосмукалката

- **A:** Копче за напојување
  - Кога ќе го притиснете копчето за напојување, правосмукалката започнува да работи во „среден“ режим.
- **B:** Копче за контрола на моќта на вшмукување
  - Можете да ја контролирате моќта на вшмукување на правосмукалката.
  - Копче [+]: Ја зголемува моќта на вшмукување.
  - Копче [-]: Ја намалува моќта на вшмукување.

### B-5 Расклопување на дополнителната опрема

- **Расклопување на дополнителната опрема**
  - Кога ја расклопувате цевката, притиснете го копчето за вадење на задната страна од цевката.

# Ракување и одржување

- Пред да ја расклопите дополнителната опрема, вклучете го максималниот режим во траење од повеќе од 10 секунди за да ги отстраните надворешните честички што останале во дополнителната опрема.
- Кога ја расклопувате четката, притиснете го копчето за вадење на задната страна од четката.

## • Четка Jet Fit

- Користете ја за чистење различни подови во домот, исто така може да се користи за чистење килими.

## • Мини алатка со мотор

- Користете ја за чистење постелнина.

## • Комбинирана алатка

- Користете ја за отстранување прав од завеси, мебел, софи итн.

## • Продолжителна алатка за процеци

- Користете ја за отстранување прав од вдлабнатините на прозорците, процепите, аглите итн.

## С. Одржување на правосмукалката

### ВНИМАНИЕ

- Исклучете ја правосмукалката пред да почнете да ја чистите.
- Кога кантичката за прав или филтерот ќе се наполни со прав, правосмукалката може да престане да работи поради уредот што спречува прегревање на моторот.
- Треба да ја исчистите кантичката за прав или филтерот пред целосно да се наполни (знак „Max“).

### ЗАБЕЛЕШКА



- Употребете го QR-кодот за да добиете детални информации.

### С-1 Празнење и чистење на кантичката за прав

- Отстранете го правот од филтерот со метална мрежа со комбинираната алатка.
  - Не ја влечете гумата прикачена на филтерот со метална мрежа.
- Откако ќе ја испразните кантичката за прав, исчистете ја и оставете ја да се суши на сенка.

- При примена на топлина, производот може да се деформира.

### С-2 Микрофилтер што може да се мие

- За да ги задржите максималните перформанси на филтерот, често отстранувајте го правот од филтерот и чистете го филтерот со вода еднаш месечно.
  - Откако ќе го исчистите филтерот, оставете целосно да се исуши повеќе од 24 часа на сенка пред да го користите.
- При примена на топлина, производот може да се деформира.

### С-3 Филтер за ситен прав

- За да ги задржите максималните перформанси на филтерот, често отстранувајте го правот од филтерот и чистете го филтерот со вода еднаш месечно.
  - Откако ќе го исчистите филтерот, оставете целосно да се исуши повеќе од 24 часа на сенка пред да го користите.
- При примена на топлина, производот може да се деформира.

### ЗАБЕЛЕШКА

При склопувањето, вртете го филтерот сè додека линијата под катанецот не е видлива.

### С-4 Мини алатка со мотор

### С-5 Продолжителна алатка за процеци / цевка

### С-6 Четка Jet Fit

Доколку надворешните честички не се отстранат, употребете ножици за да ги отстраните.

### ЗАБЕЛЕШКА

- Доколку ткаенина или други надворешни честички се соберат и заплеткаат на ротирачката четка (барабан), таа ќе престане да работи за да го заштити моторот на четката. Откако ќе ја исчистите четката, исклучете го напојувањето и потоа повторно вклучете го.
- Доколку четката не функционира по чистењето, исклучете го напојувањето и повторно вклучете го.
- Кога ја чистите четката, внимавајте да не си ги фатите прстите во зглобот на четката.

# Безбедносни информации

- Пред да започнете со употребата на апаратот, внимателно прочитајте го упатството и зачувајте го за користење во иднина.
- Заради тоа што следните инструкции за ракување опфаќаат повеќе модели, карактеристиките на вашата правосмукалка може да се разликуваат од опишаните.

## Симболи кои се користат за внимание/ предупредување

### ПРЕДУПРЕДУВАЊЕ

Укажува на постоење опасност од смрт или тешки повреди.

### ВНИМАНИЕ

Укажува дека постои ризик од повреда или материјална штета.

## Други симболи кои се користат

### ЗАБЕЛЕШКА

Укажува дека текстот во продолжение содржи важни дополнителни информации.

- За повеќе информации за еколошките обврски на Samsung и регулаторните обврски за специфични производи на пр., REACH (WEEE, батерии) посетете ја веб-страницата: [samsung.com/uk/aboutsamsung/samsungelectronics/corporatecitizenship/data\\_corner.html](https://samsung.com/uk/aboutsamsung/samsungelectronics/corporatecitizenship/data_corner.html)

Доколку не се придржувате до овие правила, можно е да предизвикате оштетување на внатрешните делови и да ја поништите гаранцијата.

## Општо

- Внимателно прочитајте ги сите инструкции. Пред да ја вклучите правосмукалката, проверете дали напонот на вашата електрична мрежа е ист како напонот назначен на плочката од задната страна на рачната правосмукалка (од страната на контактот на батеријата).

### ПРЕДУПРЕДУВАЊЕ

Немојте да ја користите правосмукалката на мокар тепих или под.

- Бидете многу внимателни при користење на какви било апарати покрај или во близина на деца. Не дозволувајте правосмукалката да се користи како играчка. Не дозволувајте правосмукалката да остане вклучена без надзор. Користете ја правосмукалката само за нејзината намена, како што е опишано во упатството.
- Немојте да ја користите правосмукалката без кантичката за прав.
- За најголема ефикасност, испразнете ја кантичката за прав пред целосно да се наполни.
- Немојте да ја користите правосмукалката за собирање чкорчиња, топол пепел или догорчиња. Чувајте ја правосмукалката подалеку од шпорети и други извори на топлина. Топлината може да ги изобличи и избледи пластичните делови на апаратот.
- Избегнувајте собирање тврди и остри предмети со правосмукалката, бидејќи тие можат да ги оштетат деловите на правосмукалката.
- Немојте да го блокирате влезниот или излезниот отвор.
- За да избегнете оштетувања, извадете го приклучокот држејќи го него, а не со влечење на кабелот.
- Овој уред можат да го користат деца на возраст од 8 или повеќе години и лица со намалени физички, сетилни или ментални способности или, пак, недоволно искусни или обучени лица, доколку бидат надгледувани или им се даваат инструкции во врска со користење на уредот на безбеден начин

# Безбедносни информации

и доколку ги разберат опасностите кои можат да произлезат. Децата не смеат да си играат со уредот. Децата не смеат да ја чистат или одржуваат правосмукалката без надзор на возрастна лице.

- Децата треба да се надгледуваат за да не си играат со уредот.
- Батеријата мора да се отстрани од главната единица пред да се започне со чистење или одржување на правосмукалката.
- Не се препорачува користење на продолжителен кабел.
- Доколку правосмукалката не работи правилно, исклучете го напојувањето и посветувајте се со овластен сервисер од Samsung.
- Доколку кабелот за струја е оштетен, тој мора да биде заменет од страна на производителот, сервисерот или друго квалификувано лице со цел да се избегнат електрични опасности.
- Не ја употребувајте за вшмукување вода.
- Не ја потопувајте во вода при чистењето.
- Доколку е потребна замена, ве молиме обратете се на Samsung или сервисен центар на Samsung.

## Држач за на сид

- Не го модифицирајте поларизиранiot приклучок за да може да влезе во неполаризиран штекер или продолжителен кабел.
- Не ја употребувајте надвор или на влажни површини.
- Исклучете го држачот за на сид од штекер кога не се користи и пред да вршите поправки.
- За повторно полнење користете го само држачот за на сид што го испорачува производителот.
- Не го употребувајте кога кабелот или приклучокот се оштетени.
- Немојте да влечете или подигате за кабелот, да го користите кабелот како рачка, да затворате врата преку кабелот и да го влечете кабелот околу остри рабови или агли. Чувајте го кабелот подалеку од загреани површини.
- Не употребувајте продолжителни кабли или штекери со несоодветна преносливост на струја.
- Не полнете батерија што не може да се полни.
- Не го откачувајте кабелот од приклучокот за

напојување со влечење. За да го откачите, држете го приклучокот, а не кабелот.

- Немојте да ги оштетувате или палите батериите бидејќи тие ќе експлодираат при високи температури.
- Не обидувајте се да го отворите држачот за на сид. Поправките може да ги извршува само квалификуван сервисен центар на Samsung.
- Немојте да го изложувате држачот за на сид на високи температури или да дозволите држачот за на сид да дојде во контакт со влага.

## Правосмукалка

- Не собирајте тврди или остри предмети како што се стакло, клинџи, завртки, монети итн.
- Немојте да ја користите без ставен филтер. При сервисирање на уредот, никогаш не ставајте прсти или други предмети во кабината на вентилаторот во случај уредот ненамерно да се вклучи.
- Не ставајте никакви предмети во отворите. Не ја употребувајте кога отворите се блокирани. Погрижете се на отворите да нема прав, конци, влакна и сè што би можело да го намали протокот на воздух.
- Не собирајте токсични материјали (средство за белење со хлор, амонијак, средство за одзатнување одводи итн.).
- Не собирајте ништо што чади или гори, како што се цигари, чкорџиња или топол пепел.
- Немојте да ја користите правосмукалката во затворен простор во кој има испарување од маслени бои, разредувач, средства против молци, запалив прав или друга експлозивна или токсична пара.

## Монтирање

Доколку имате проблем при монтирањето на држачот за на сид, обратете се во сервисен центар на Samsung.

### ЗАБЕЛЕШКА

Повредата или дефектот на производот што ќе бидат предизвикани доколку не го монтирате држачот за на сид, нема да бидат компензирани.

# Безбедносни информации

## Во врска со напојувањето

### ПРЕДУПРЕДУВАЊЕ

- При монтирање на држачот за на сид, полначот за батерии не треба прекумерно да се витка или да се ставаат тешки предмети врз него.
  - Во спротивно, може да настане електричен удар или пожар.
- Доколку има прав, вода итн. на иглата или на точките за контакт на приклучокот за напојување, внимателно избришете ги.
  - Во спротивно, може да дојде до неправилно функционирање или електричен удар.
- Не го влечете кабелот и не го допирајте приклучокот со влажни раце.
- Не го приклучувајте држачот за на сид во извор на напојување со различен напон. Не го приклучувајте држачот за на сид во штекер со повеќе приклучоци или во продолжителен кабел. Не го оставајте полначот за батерии на подот. Прикачете го кабелот за напојување до сид.
  - Во спротивно, може да настане електричен удар или пожар.
- Не употребувајте оштетен приклучок за напојување, полнач за батерии или разлабавен штекер.
  - Во спротивно, може да настане електричен удар или пожар.
- Ако полначот за батерии е оштетен, заменете го со нов полнач за батерии од овластен сервисен центар на Samsung.
  - Во спротивно, може да настане електричен удар или пожар.

## Ракување

### ПРЕДУПРЕДУВАЊЕ

- Не допирајте го контактот на полначот за батерии на правосмукалката или на држачот за на сид со стапчиња за јадење, метални шрафцигери, виљушки, ножеви итн.
  - Во спротивно, може да настане дефект на производот или електричен удар.
- Внимавајте контактите на батериите на држачот за на сид да не дојдат во допир со проводник како што е белезица, часовник, метална прачка, шајка, итн.

- Внимавајте да не навлезе течност, како на пример вода или сок, во правосмукалката или во држачот за на сид.
  - Во спротивно, може да настане електричен удар или пожар.
- Немојте да го користите држачот за на сид за други намени.
  - Во спротивно, може да настане сериозно оштетување на држачот за на сид или пожар.
- Не вшмукувајте течности, сечила, игли, жар итн. за време на чистењето.
  - Во спротивно, може да дојде до неправилно функционирање или оштетување на производот.
- Немојте да газите врз куќиштето на производот или да го удирате производот.
  - Во спротивно, може да дојде до повреда или оштетување на производот.
- Четката и одводот за воздух не треба да бидат блокирани за време на чистењето.
  - Во спротивно, може да настане дефект на производот или пожар поради прегревање на производот.
- Овој производ е наменет само за употреба во домаќинствата. Овој производ не треба да се користи за обемно чистење, трговско чистење, индустриско чистење или чистење на отворен простор, особено на камен или цемент. Не го употребувајте за собирање прав од креда на и околу маси за билјард или во асептични простории во болница.
  - Во спротивно, може да дојде до неправилно функционирање или оштетување на производот.
- Немојте да го користите овој производ во близина на апарати за греење како што се греалките, или на места во кои има запаливи спрејови или запаливи материјали.
  - Во спротивно, може да дојде до пожар или деформирање на производот.
- Пред да започнете да го користите производот, проверете дали филтрите се правилно вметнати.
  - Во спротивно, правот може да навлезе во моторот во внатрешноста на главното куќиште и да предизвика оштетување на производот. Силата на вшмукување може да се намали.

# Безбедносни информации

- Доколку има протекување на гас или се користи запалив спреј, не го допирајте електричниот приклучок и отворете прозорец за проветрување.
  - Во спротивно, може да дојде до експлозија или пожар.
- Доколку правосмукалната испушта невообичаени звуци, мириси или чад, веднаш исклучете ја и обратете се во сервисен центар на Samsung.
  - Во спротивно, може да настане електричен удар или пожар.

## ВНИМАНИЕ

- Не го користете производот во близина на запаливи материјали. Исто така, не треба да се користи:
  - На место каде што на подот е поставена свеќа или работна светилка.
  - На место каде што е вклучена греалка без надзор или на место на кое има неизгасена жар во камин, пепелник итн.
  - На место каде што има запаливи материјали како што се бензин, алкохол, разредувач, пепелници со неизгасени цигари итн.
- Не им дозволувајте на децата да се држат за или да го туркаат држачот за на сид.
  - Може да дојде до повреда или оштетување на производот и подот.
- Доколку треба да прекинете со чистењето одредено време, оставете ја правосмукалната на подот.
  - Во спротивно, правосмукалната може да падне и да предизвика повреда или сериозно оштетување на производот.
- Немојте да го полните производот во близина на прозорец, греалка, тоалет, бања итн.
- Откако ќе завршите со користењето на правосмукалната, ставете ја во држачот за на сид или на безбедно место на подот.
  - Во спротивно, производот може да падне и да предизвика повреда или сериозно оштетување на производот.
- Не ја чувајте правосмукалната потпрена на сид или на маса.
- Не ја употребувајте правосмукалната за ништо друго освен за нејзината намена. (Не им дозволувајте на децата да се качуваат врз или да си играат со производот).
  - Може да дојде до повреда или оштетување на производот.
- Пред да го приклучите или извадите кабелот на држачот за на сид, исклучете ја правосмукалната и внимавајте игличките на приклучокот за напојување да не дојдат во контакт со вашите раце.
  - Во спротивно, може да дојде до пожар или електричен удар.
- Кога ја користите правосмукалната, внимавајте да не се повредите од подвижните или ротирачките делови.
  - Внимавајте да не вшмукате делови од телото со четката на правосмукалната (коса итн.).
- Кога го чистите сидот или таванот користете ги двете раце.
- Користете ги двете раце кога чистите со правосмукалната. Доколку чистите со една рака, може да го повредите зглобот или да ви падне правосмукалната и може да се повредите или да ја оштетите правосмукалната.
- Кога ја склопувате правосмукалната, внимавајте да не си ги фатите прстите или дланките во подвижниот зглоб на рачката.
- Не ја користете правосмукалната на предмети кои лесно се гребат (монитори, апарати од не'рѓосувачки челик итн.).
- Не ја чувајте правосмукалната во автомобил.
- Не употребувајте вода за чистење на правосмукалната додека работи.
- Користете ја правосмукалната само на суви места.
- Не ја користете правосмукалната на влажни места или на вода.
- Не ја користете правосмукалната за да собирате иступени течности или измет од домашни миленици.
- Не ја користете правосмукалната во услови на директна сончева светлина или висока топлина.

# Безбедносни информации

## Одржување

### ПРЕДУПРЕДУВАЊЕ

- Исклучете ја правосмукалката пред да почнете да ги отстранувате надворешните честички.
  - Доколку правосмукалката е вклучена додека ги отстранувате надворешните честички, може да се повредите или да ја оштетите правосмукалката.
- Кога ја чистите надворешноста на производот, прво исклучете го производот, а потоа избришете го со сува крпа. Не прскајте вода директно врз производот и не го бришете со испарливи материјали како што се бензен, разредувач или алкохол.
  - Доколку во производот навлезе вода и настане грешка, исклучете го производот и контактирајте сервисен центар на Samsung.
- По исклучувањето на производот од напојувањето, исчистете го држачот за на сид.
- Кога ги чистите деловите кои може да се мијат, не користете алкални детергенти, киселина, индустриски детергент, освежувач за воздух, оцетна киселина итн.
  - Во спротивно, може да дојде до оштетување на производот како што е кршење на пластиката, деформирање, избледување на боите, оштетување на отпечатените површини итн.

### ВНИМАНИЕ

- Не туркајте ја правосмукалката кога е поставена на држачот за на сид.
  - Може да дојде до повреда или оштетување на производот и подот.

| Делови кои може да се мијат |                                 | Кантичка за прав, микрофилтер што може да се мије, филтер за ситен прав, филтер со метална мрежа, сува крпа |
|-----------------------------|---------------------------------|---|
| Дозволен детергент          | Неутрален                       | Детергент за миене садови   |
| Забранет детергент          | Алкални                         | Лох, средства за чистење мувла, итн.  |
|                             | Киселина                        | Парафинско масло, адитив за соединување итн.  |
|                             | Средства за индустриско чистење | NV-I, PB-I, Opti, алкохол, ацетон, бензен, разредувач, итн.   |
|                             | Освежувач за воздух             | Распрскувачки освежувачи за воздух (со арома на кафе, тревки, итн.).  |
|                             | Масла                           | Масла од животинско потекло, масла од растително потекло  |
|                             | итн.                            | Оцетна киселина, оцет, оцетна киселина што не содржи вода итн.  |

# Забелешки и мерки на претпазливост

## Користење на батеријата

### ЗАБЕЛЕШКА

- Доколку правосмукалката не функционира по полнењето на батеријата, сменете ја батеријата. Доколку таа не функционира ни со новата батерија, контактирајте сервисен центар на Samsung.
- Кога купувате батерија во сервисен центар на Samsung, проверете дали на батеријата го има оригиналното лого на Samsung (**SAMSUNG**) и проверете го името на батеријата (серија VS15A60\*\*\*\*: VCA-SBTA60).

### ВНИМАНИЕ

- Не ја расклопувајте батеријата или држачот за на сид.
- Не ја изложувајте батеријата на топлина и не ја фрлајте во оган.
- Бидејќи батеријата е произведена исклучиво за овој производ, не ја користете батеријата за други електронски апарати или за други намени.
- Отстранувањето на батеријата за време на користењето може да предизвика дефект на производот.
- Доколку ја отстраните батеријата додека работи моторот на правосмукалката, батеријата нема да работи 30 секунди по повторното вметнување поради безбедносни причини.
- Времето на полнење и користење на батеријата може да се намалат поради поголемата употреба на батеријата. Кога батеријата повеќе не се полни или брзо се празни, заменете ја истрошената батерија со нова.
- Употребувајте го само држачот за на сид и батериите што ги испорачува производителот.
- Пред да ја вметнете батеријата, проверете дали ја вметнувате во правилна насока и ориентација.
- Кога фрлате нефункционална батерија, ставете ја во кутијата за собирање батерии за рециклирање.
- Извадете ја батеријата од правосмукалката доколку не планирате да ја користите подолг временски период.
- Кога ја ставате батеријата во правосмукалката, туркајте ја сè додека не слушнете звук на кликување. Тоа значи дека батеријата е соодветно поставена.
  - Во спротивно, батеријата може да падне и да предизвика оштетување на производот или повреда.
- Внимавајте да не ви падне батеријата и не ја удирајте или не ја изложувајте на ненадејни потреси.
- Не ја расклопувајте батеријата и внимавајте да не направите краток спој меѓу контактите плус (+) и минус (-).
- При претерана употреба или екстремни температурни услови, може да дојде до протекување на батеријата. Доколку течноста ви ја допре кожата, брзо измијте ја со вода. Доколку течноста ви навлезе во очи, веднаш почнете да ги плакнете со чиста вода, најмалку 10 минути. Побарајте помош од медицинско лице.
- За да го заштити моторот и батеријата, правосмукалката може да не работи кога температурата е пониска од 5 °C или повисока од 45 °C.



# Забелешки и мерки на претпазливост

## Ракување

### ЗАБЕЛЕШКА

- Доколку на четката се примени прекумерна сила или надворешни честички се заплеткани во ротирачката четка (барабан), четката може да престане да работи за да го заштити моторот или правосмукалната. Исклучете ја правосмукалната, отстранете ги надворешните честички и потоа вклучете ја правосмукалната. Доколку правосмукалната не се вклучува, исклучете ја и повторно вклучете ја.
- Статички електрицитет може да се појави во зависност од влагата, температурата или материјалот од кој е изработен подот итн. во вашиот дом. Ако тоа се случува постојано, контактирајте сервисен центар на Samsung.
- Батеријата наполнете ја целосно:
  - Кога се користи за првпат по купувањето или ако не сте ја користеле подолг временски период.
  - Кога индикаторот за наполнетост на батеријата е на најниско ниво и трепка.
- Доколку не планирате да ја користите правосмукалната подолг временски период или нема да бидете дома подолго време, исклучете го држачот за на сид од напојувањето и извадете ја батеријата од држачот за на сид. Кога батеријата не се полни и не се користи, таа со текот на времето ќе се испразни.
- Кога нивото на батеријата е ниско, наполнете ја батеријата. Доколку нивото на батеријата остане ниско подолг временски период, перформансите на батеријата може да се намалат.

### ВНИМАНИЕ

- Кога работи ротирачката четка (барабан) во внатрешноста на четката, не ја допирајте четката.
  - Во спротивно, таа може да ви ја фати раката и да ве повреди.
- Не ја користете правосмукалната на предмети кои може да се изгребат (екрани на телевизори и монитори итн.).

## Одржување

### ЗАБЕЛЕШКА

- Понекогаш тркалото на четката може да го изгребе подот. Пред да ја користите правосмукалната, проверете ја состојбата на тркалата на четката.
  - Доколку на тркалото на четката има надворешни честички што не можат лесно да се отстранат, контактирајте сервисен центар на Samsung.

### ВНИМАНИЕ

- Чувањето на правосмукалната на сончева светлина подолг временски период може да предизвика нејзино деформирање или избледување на нејзината боја. Затоа, по чистењето на деловите на правосмукалната, оставете ги да се исушат во сенка.
- Не ја чистете четката на правосмукалната со вода. Чистењето со вода може да предизвика нејзино деформирање или избледување на нејзината боја.
- Пред да започнете да го чистите држачот за на сид мора да го исклучите од напојувањето.
- Доколку забележите континуирано намалување на вшмукувањето или правосмукалната се прегрева, заменете го филтерот за ситен прав.
- Откако ќе ја исчистите «кантичката за прав», «филтерот со метална мрежа» или «микрофилтерот што може да се мие» со вода, оставете ги да се сушат на сенка.
  - При примена на топлина, производот може да се деформира.

# Отстранување проблеми

Пред да контактирате сервисен центар, разгледајте ги долунаведените проблеми и решенија. Доколку ниедно од дадените решенија не ви е од помош, посетете ја нашата веб-страница [www.samsung.com](http://www.samsung.com) или јавете се во центарот за грижа на корисници на Samsung. Имајте предвид дека ќе ви бидат наплатени сите повици во сервисниот центар без разлика дали ќе бидат откриени дефекти.

| Проблеми   | Решенија   |
|--|--|
| Правосмукалката не работи.   | <ul style="list-style-type: none"><li>• Проверете го нивото на батеријата и наполнете ја батеријата.</li><li>• Проверете дали производот е исклучен и притиснете го копчето за напојување за да го вклучите.</li><li>• Проверете дали цевката, кантичката за прав или четката е блокирана.</li><li>• Проверете дали микрофилтерот што може да се мие е правилно вметнат.</li><li>• Доколку правосмукалката не се користела подолг временски период, наполнете ја батеријата.</li><li>• Ако батеријата престане да функционира, заменете ја.</li></ul>                        |
| Силата на вшмукување одеднаш се намалува, а правосмукалката испушта звук на вибрирање. | <ul style="list-style-type: none"><li>• Проверете дали четката, кантичката за прав или цевката е затната со надворешни честички и отстранете ги.</li><li>• Проверете дали цевката, кантичката за прав е целосно наполнета со прав. Доколку е, испразнете ја кантичката.</li><li>• Проверете дали филтерот е валкан. Доколку е, исчистете го филтерот.</li></ul>  |
| Правосмукалката не се полни.   | <ul style="list-style-type: none"><li>• Проверете дали има надворешни честички (прав) на контактите за полнење. Отстранете ги надворешните честички со памучна чепкалка или мека ткаенина.</li><li>• Проверете дали правосмукалката е вклучена и потоа проверете дали е вклучена LED светилката на индикаторот за ниво на наполнетост на батеријата.</li></ul>   |
| Ротирачката четка (барабан) во внатрешноста на четката не работи.                      | <ul style="list-style-type: none"><li>• Кога ќе се вклучи приказот за заглавена ротирачка четка, исклучете ја правосмукалката и проверете дали четката е затната со надворешни честички. Доколку е затната, отстранете ги надворешните честички и рестартирајте ја правосмукалката.</li><li>• Проверете дали правосмукалката е вклучена, а потоа исклучете ја и повторно вклучете ја.<ul style="list-style-type: none"><li>- За четката Jet Fit, доколку правосмукалката се прегрее, може да бидат потребни приближно 30 минути за да се излади моторот.</li></ul></li></ul> |

# Отстранување проблеми

| Проблеми   | Решенија  |
|--|---|
| Од одводот за воздух или од филтерот на правосмукалката излегува непријатен мирис. | <ul style="list-style-type: none"><li>• Често празнете ја кантичката за прав и чистете ги филтрите.<ul style="list-style-type: none"><li>- Бидејќи вашата правосмукалка е нов производ, таа може да испушта одреден мирис во првите 3 месеци по купувањето.</li><li>- Доколку често ја користите правосмукалката, наталожениот прав во кантичката за прав или правот наталожен на филтерот може да создаде мирис.</li></ul></li><li>• Филтри за замена можете да најдете кај вашиот локален сервисер од Samsung.</li></ul>  |
| Чистењето е завршено, но од четката излегуваат мали честички прав.                 | <ul style="list-style-type: none"><li>• Откако ќе завршите со чистењето, вклучете ја правосмукалката во траење од 10 секунди или подолго за да ги вшмукате малите честички прав.</li></ul>  |
| Правосмукалката престанува да работи за време на чистењето.                        | <ul style="list-style-type: none"><li>• Бидејќи производот има уред за спречување прегревање на моторот, производот привремено ќе престане да работи во следниве услови.<ul style="list-style-type: none"><li>- Кога правосмукалката работи со полна кантичка за прав.</li><li>- Кога правосмукалката работи со затнат дел за вшмукување или со затната четка.</li><li>- Кога продолжителната алатка за процепа се користи со часови.</li></ul></li><li>• Откако ќе ја остраните причината за проблемот, вклучете го производот повторно. (Овој случај може да се разликува во зависност од амбиенталната температура.)</li></ul> |
| Статички електрицитет се појавува при чистење на дебела и мека подлога.            | <ul style="list-style-type: none"><li>• Материјалите на подлогата (подлога во детска градинка, подлога за спречување бучава за помеѓу подови итн.) може да предизвикаат статички електрицитет.<ul style="list-style-type: none"><li>- Движете ја четката на нормален под одредено време и повторно чистете, тогаш статичкиот електрицитет треба да исчезне.</li></ul></li></ul>   |

- Оваа правосмукалка е одобрена во согласност со:
  - Директивата за низок напон 2014/35/EU
  - Директивата за електромагнетна компатибилност 2014/30/EU

# Спецификации на производот

|   |                      |  |
|---|----------------------|--|
| <b>Model</b>                                  |                      | <b>VS15A60****</b>   |
| <b>Напојување</b>                             |                      | 100-240 V~ 50-60 Hz  |
| <b>Номинална потрошувачка на енергија</b>     |                      | 410 W  |
| <b>Спецификации на батеријата</b>             |                      | Литиум-јонска 21,6 V, 1800 mAh, 6 ќелии  |
| <b>Време на полнење</b>                       |                      | 3,5 часа   |
| <b>Време на чистење<br/>(Стандардно: MID)</b> | <b>Практична</b>     | Приближно 5 минути (MAX) /<br>Приближно 20 минути (MID) /<br>Приближно 40 минути (MIN) |
|   | <b>Четка Jet Fit</b> | Приближно 5 минути (MAX) /<br>Приближно 18 минути (MID) /<br>Приближно 27 минути (MIN) |

- Времињата на полнење и чистење можат да се разликуваат во зависност од четките и условите за користење.

# Белешки

---

**SAMSUNG**



# Fshesë me korrent

---

## Manuali i përdorimit

VS15A60\*\*\*\*

---

- Para se ta vini në punë, lexoni me kujdes udhëzimet.
- Vetëm për përdorim në mjedise të brendshme.



**SAMSUNG**



## Koshi i pluhurave dhe filtri



## Suporti për mur

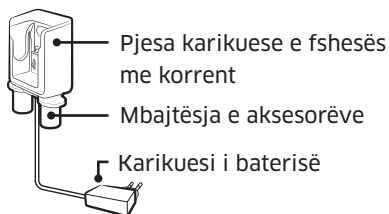

## Kryesore

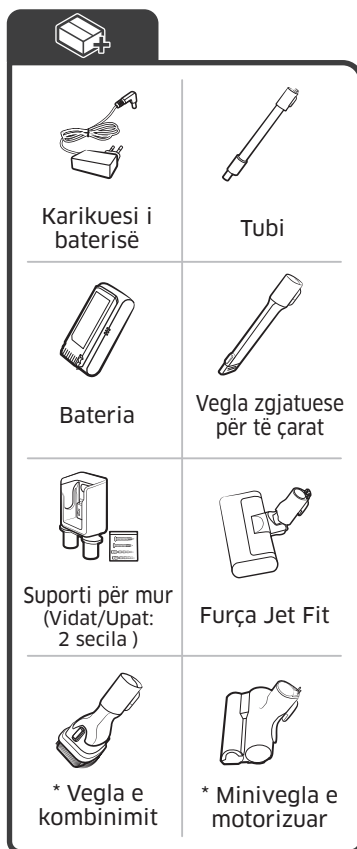
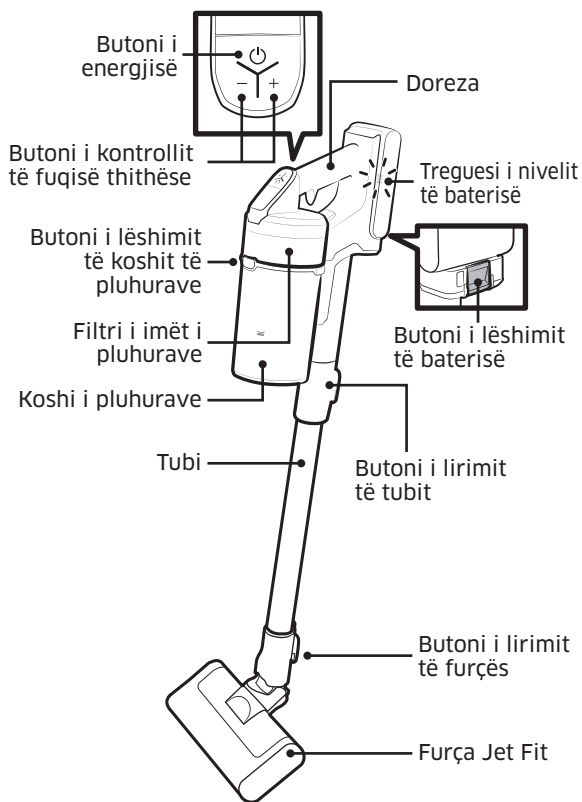

\* Aksesorët mund të ndryshojnë në varësi të modeleve.

### Specifikimet e baterisë

Seria VS15A60\*\*\*\*: Jone litiumi 21,6 V, 1800 mAh, 6 elemente



# Përdorimi dhe mirëmbajtja

## A. Instalimi

Instalimi i suportit për mur duhet të vendoset në mënyrë që pjesa e sipërme e tij të jetë 113 cm nga dyshemeja.

### KUJDES

- Instalojeni suportin për mur në një mur të fortë betoni.
  - Nëse e montoni suportin për mur në kartonxhes ku nuk ka asnjë shtyllë, përdorni upat për mure gipsi për të siguruar karikuesin.

### SHËNIM



- Shihni kodin QR për informacion të detajuar për instalimin e suportit për mur.

## B. Përdorimi i fshesës me korrent

### B-1 Karikimi

- Baterinë karikojeni kur treguesi i nivelit të baterisë të jetë në nivelin e vet më të ulët dhe duke pulsuar.
- Gjatë karikimit të fshesës me korrent, sigurohuni që pjesa e lidhjes së suportit për mur të lidhet siç duhet.
- Fshesa me korrent nuk mund të përdoret gjatë karikimit.
- **Përdorimi i suportit për mur**
  - Sigurohuni që pjesa e pasme e baterisë të vendoset saktë në pjesën karikuese të fshesës me korrent.
  - Kontrolloni nëse shfaqet treguesi i nivelit të baterisë gjatë karikimit.
  - Treguesi i nivelit të baterisë pulson gjatë karikimit. Pasi karikimi përfundon, pulsimi ndalon dhe zbehet niveli i dritës.
- **Karikimi me karikues tryeze**
  - Karikojeni baterinë te karikuesi i tryezës.
  - Shtyjeni mirë baterinë për brenda.
  - Kontrolloni nëse shfaqet treguesi i nivelit të baterisë gjatë karikimit.

### KUJDES

- Para se të nxirrni baterinë, produkti duhet të jetë i fikur. (Nëse bateria nxirret me forcë ndërkohë që fshesa me korrent është në punë, kjo e fundit mund të pësojë defekt.)
- Bëni kujdes të mos e hidhni baterinë në tokë. Nëse e hidhni, mund të lëndoheni ose ta dëmtoni.

### B-2 Nxjerrja e baterisë dhe Rivendosja e baterisë

- Shtypni butonin e lirim të baterisë në fund të dorezës për të nxjerrë baterinë.
- Shtyjeni baterinë deri në fund sa ta dëgjoni të puthitet me "klik".

### B-3 Ruajtja e aksesorëve

- Kur aksesorët çmontohen për t'i ruajtur, mund të marrin pluhura nga pjesa thithëse e fshesës me korrent.
- Pas pastrimit, vëreni në modalitetin "MAX" për 10 sekonda.
- Vëreni në tryezë karikuesin e tryezës pas palosjes së mbajtëseve të aksesorëve dhe montojini aksesorët nëpër mbajtëse sipas ilustrimit në figurë.
- Nëse futet e para vegla zgjatuese për të çarat, mbajtëset e aksesorëve mund të palosen më lehtë.

### B-4 Vënia në punë e fshesës me korrent

- **A:** Butoni i energjisë
  - Kur shtypni butonin e ndezjes, fshesa me korrent fillon të punojë në modalitetin "MID".
- **B:** Butoni i kontrollit të fuqisë thithëse
  - Mund ta kontrolloni fuqinë thithëse të fshesës me korrent.
  - Butoni [+]: Rrit fuqinë thithëse.
  - Butoni [-]: Ul fuqinë thithëse.

### B-5 Çmontimi i aksesorëve

- **Çmontimi i aksesorëve**
  - Kur çmontoni tubin, shtypni butonin e lirim të mbrapa tubit.
  - Përpara çmontimit të aksesorëve, vëreni në punë për mbi 10 sekonda në modalitetin

# Përdorimi dhe mirëmbajtja

"MAX" për të hequr sendet e huaja që mund të kenë mbetur nëpër aksesorë.

- Kur çmontoni furçën, shtypni butonin e lirimit mbraja furçës.

## • Furça Jet Fit

- Përdoreni për të pastruar papastërti të ndryshme të dyshemesë në shtëpi, është e përshtatshme edhe për pastrimin e tapetit.

## • Minivegla e motorizuar

- Përdoreni për të pastruar mbulesat e krevateve.

## • Vegla e kombinimit

- Përdoreni për të hequr pluhurin nga perdet, mobiliet, divanet etj.

## • Vegla zgjatuese për të çarat

- Përdoreni për të hequr pluhurin në ullkët e kornizave të dritareve, çarjet, qoshtet etj.

## C. Mirëmbajtja e fshesës me korrent

### KUJDES

- Fikeni fshesën me korrent para se ta pastroni.
- Kur koshi i pluhurave mbushet me pluhura, fshesa me korrent mund të ndalojë për shkak të pajisjes së parandalimit të mbinxehjes të motorit.
- Koshin e pluhurave ose filtrin duhet t'i pastroni përpara se koshi të mbushet plot (shenja "Max").

### SHËNIM



- Për informacion të detajuar, shihni kodin QR.

## C-1 Zbrazja dhe pastrimi i koshit të pluhurave

- Hiqni pluhurat nga filtri-rrjetë metalik me anë të veglës së kombinuar.
  - Mos e tërhiqni gominën e montuar pas filtrit-rrjetë metalik.
- Pas zbrazjes së koshit të pluhurave, pastrojeni dhe thajeni në hije.
  - Produkti mund të deformohet nëse vihet nën efektin e nxehtësisë.

## C-2 Mikrofiltri me larje

- Për të ruajtur efikasitet optimal të filtrit, hiqni rregullisht pluhurat nga filtri dhe pastrojeni me ujë një herë në muaj.
  - Pas pastrimit, thajeni tërësisht për mbi 24 orë në hije përpara përdorimit.
  - Produkti mund të deformohet nëse vihet nën efektin e nxehtësisë.

## C-3 Filtri i imët i pluhurave

- Për të ruajtur efikasitet optimal të filtrit, hiqni rregullisht pluhurat nga filtri dhe pastrojeni me ujë një herë në muaj.
  - Pas pastrimit, thajeni tërësisht për mbi 24 orë në hije përpara përdorimit.
  - Produkti mund të deformohet nëse vihet nën efektin e nxehtësisë.

### SHËNIM

Kur e montoni, kthejeni filtrin derisa viza poshtë figurës së drynit të mos jetë e dukshme.

## C-4 Minivegla e motorizuar

## C-5 Vegla zgjatuese për të çarat / tubi

## C-6 Furça Jet Fit

Nëse materialet e huaja nuk hiqen, përdorni gërshtë për t'i hequr.

### SHËNIM

- Nëse një leckë apo sende të tjera të huaja mbliidhen nga fshesa me korrent dhe mbështillen te furça rrotulluese (cilindri), furça rrotulluese do të pushojë së punuari për të mbrojtur motorin e furçës. Pasi të pastroni furçën, fikeni dhe ndizeni sërish.
- Nëse një furçë nuk funksionon pas pastrimit, fikeni dhe ndizeni sërish.
- Gjatë pastrimit të furçës, bëni kujdes të mos kapni gishtat në palosjen e furçës.

# Informacione për sigurinë

- Para se ta vini pajisjen në punë, lexojeni tërësisht këtë manual dhe ruajeni për referencë.
- Duke qenë se udhëzimet e mëposhtme të përdorimit mbulojnë modele të ndryshme, karakteristikat e fshesës suaj me korrent mund të ndryshojnë disi nga ato që përshkruhen në këtë manual.

## Simbolet e përdorura të kujdesit/ paralajmërimit

### PARALAJMËRIM

Tregon se ka rrezik vdekjeje ose lëndimi të rëndë.

### KUJDES

Tregon se ka rrezik lëndimi personal ose dëmtimi material.

## Simbolet e tjera të përdorura

### SHËNIM

Tregon se teksti në vijim përmban informacion të rëndësishëm shtesë.

- Për informacion rreth zotimeve mjedisore të "Samsung" dhe detyrimeve rregullatore specifike për produktin, p.sh. REACH (WEEE, bateritë), vizitoni: [samsung.com/uk/aboutsamsung/samsungelectronics/corporatecitizenship/data\\_corner.html](https://www.samsung.com/uk/aboutsamsung/samsungelectronics/corporatecitizenship/data_corner.html)

Mospërmbushja e këtyre kërkesave mund të dëmtojë pjesët e brendshme të fshesës me korrent dhe ta bëjë garancinë të pavlefshme.

## Të përgjithshme

- Lexojini me kujdes të gjitha udhëzimet. Përpara se ta ndizni fshesën me korrent, sigurohuni që ushqimi elektrik të jetë i njëjtë me atë që përcaktohet në etiketën teknike pranë fshesës portative me korrent (ana e kontaktit të baterisë).

### PARALAJMËRIM

Mos e përdorni fshesën me korrent mbi qilima ose dysheme të lagura.

- Nevojitet mbikëqyrje e plotë kur pajisja përdoret nga fëmijët ose pranë tyre. Mos lejoni që fshesa me korrent të përdoret si lodër. Mos lejoni në asnjë çast që fshesa me korrent të funksionojë e pakomanduar. Përdoreni fshesën me korrent vetëm për qëllimin e synuar të përshkruar në këto udhëzime.
- Mos e përdorni fshesën me korrent pa koshin e pluhurave.
- Për të ruajtur efikasitetin maksimal, boshatiseni koshin e pluhurave para se të mbushet plotësisht.
- Mos e përdorni fshesën me korrent për të pastruar shkrepëset, hirin ose bishtat e cigareve. Mbajeni fshesën me korrent larg sobave ose burimeve të tjera të nxehtësisë. Nxehtësia mund të deformojë dhe të çngjyrosë pjesët plastike të njësisë.
- Shmangni mbledhjen e objekteve të forta dhe të mprehta me fshesën me korrent, pasi mund t'i dëmtojnë kësaj pjesët.
- Mos e bllokoni portën thithëse ose atë shkarkuese.
- Për të shmangur dëmtimet, hiqeni spinën duke e kapur te priza dhe jo duke tërhequr kordonin.
- Kjo pajisje mund të përdoret nga fëmijë të moshës 8 vjeç e lart dhe persona me aftësi të reduktuara fizike, ndijore ose mendore, ose me mungesë përvoje dhe njohurish nëse mbikëqyren ose udhëzohen në lidhje me përdorimin e sigurt të pajisjes dhe nëse i

# Informacione për sigurinë

- kuptojnë rreziqet e mundshme. Fëmijët nuk duhet të luajnë me pajisjen. Fëmijët nuk duhet ta pastrojnë apo të kryejnë mirëmbajtje të fshesës me korrent pa mbikëqyrjen e të rriturve.
- Fëmijët duhet të mbikëqyren për të siguruar që të mos luajnë me pajisjen.
- Bateria duhet hequr nga njësia kryesore para pastrimit apo kryerjes së mirëmbajtjes të fshesa me korrent.
- Nuk rekomandohet përdorimi i kordonëve zgjatues.
- Nëse fshesa me korrent nuk funksionon siç duhet, fikeni dhe konsultohuni me një agjent të autorizuar të shërbimit të "Samsung".
- Për të shmangur rreziqet elektrike, nëse kordoni elektrik është i dëmtuar, ai duhet ndërruar nga prodhuesi, agjenti i shërbimit ose një person me kualifikim të ngjashëm.
- Mos e përdorni për të thithur ujin.
- Mos e zhytni në ujë për ta pastruar.
- Kontakti me "Samsung" ose me një qendër shërbimi të "Samsung" për ndërrim, nëse lind nevoja.

## Suporti për mur

- Mos e modifikoni spinën e polarizuar për ta përshtatur me prizë të papolarizuar apo me kordon zgjatues.
- Mos e përdorni jashtë shtëpisë, as në sipërfaqe të lagura.
- Hiqeni suportin për mur nga priza kur nuk e përdorni dhe përpara servisit.
- Për karikim përdorni vetëm suportin për mur të ofruar nga prodhuesi.
- Mos e përdorni me kordon apo spinë të dëmtuar.
- Mos e tërhiqni dhe mos e mbani nga kordoni, mos e përdorni kordonin si dorezë, mos e mbyllni derën sipër kordonit dhe mos e tërhiqni këtë të fundit duke e prekur te majat ose te buzët e mprehta. Mbajeni kordonin larg sipërfaqeve të nxehta.
- Mos përdorni kordonë zgjatues apo priza me kapacitet të papërshtatshëm rryme.
- Mos i karikoni bateritë e pakarikueshme.

- Mos e hiqni nga priza duke e tërhequr nga kordoni. Për ta hequr nga priza, kapeni nga spina dhe jo nga kordoni.
- Mos i deformoni dhe mos i digjni bateritë, pasi mund të shpërthejnë në temperatura të larta.
- Mos u përipiqni ta hapni suportin për mur. Riparimet duhet të kryhen vetëm nga një qendër e kualifikuar shërbimi e "Samsung".
- Mos e ekspozoni suportin për mur ndaj temperaturave të larta dhe mos e lejoni të bjerë në kontakt me ndonjë lloj lagështire.

## Fshesë me korrent

- Mos mblidhni objekte të forta apo të mprehta si xhamat, gozhdët, vidat, monedhat etj.
- Mos e përdorni pa vendosur filtër. Kur jeni duke kryer mirëmbajtjen e njësisë, mos i futni kurrë gishtat ose objekte të tjera në fole të ventilimit, pasi pajisja mund të ndizet aksidentalisht.
- Mos vendosni objekte të vrimat. Mos e përdorni me vrime të bllokuara. Mbajini vrimat pa pluhur, fije, qime dhe gjithçka që mund të reduktojnë qarkullimin e ajrit.
- Mos mblidhni materiale toksike (zbardhues klori, amoniak, pastrues tubash etj.).
- Mos pastroni asgjë që është duke u djegur ose që nxjerr tym, si cigaret, shkrepsët ose hiri i nxehtë.
- Mos e përdorni fshesën me korrent në hapësira të mbyllura e të mbushura me avuj të çliruar nga bojërat me bazë vaji, holluesit e bojës, substancat kundër molës, pluhurat e djegshëm ose avuj të tjerë shpërthyes apo toksikë.

## Instalimi

Nëse hasni problem me instalimin e suportit për mur, kontakti qendrën e shërbimit të "Samsung".

### SHËNIM

Defektet e produktit apo lëndimet që vijnë si pasojë e instalimit të suportit për mur, mund të mos ju kompensohen.

# Informacione për sigurinë

## Në lidhje me energjinë

### PARALAJMËRIM

- Gjatë instalimit të suportit për mur, mos e përkulni shumë fort karikuesin e baterisë dhe mos i vendosni përsipër objekte të rënda.
  - Përndryshe mund të shkaktohet goditje elektrike ose zjarr.
- Nëse në një kunj ose pikë kontakti të prizës ka pluhur, ujë etj., pastrojini me kujdes.
  - Përndryshe mund të shkaktohet funksionim jonormal ose goditje elektrike.
- Mos e tërhiqni kordonin dhe mos e prekni spinën me duar të lagura.
- Mos e lidhni suportin për mur në një burim energjie me tension të papërshtatshëm. Mos e lidhni suportin për mur në shumëprizësh apo zgjatues. Mos e lini karikuesin e baterisë të shtrirë në dysheme. Vendoseni kordonin pranë një muri.
  - Përndryshe mund të shkaktohet goditje elektrike ose zjarr.
- Mos përdorni spinë të dëmtuar korrenti, karikues të dëmtuar baterie apo prizë të lirshme.
  - Përndryshe mund të shkaktohet goditje elektrike ose zjarr.
- Nëse karikuesi i baterisë dëmtohet, ndërrojeni me një karikuesi të ri pranë pikës së autorizuar të servisit të "Samsung".
  - Përndryshe mund të shkaktohet goditje elektrike ose zjarr.

## Përdorimi

### PARALAJMËRIM

- Mos i prekni kontaktet e karikimit të fshesës me korrent apo të suportit për mur me shkopinj, kaçavida metalike, pirunë, thikë etj.
  - Përndryshe mund të shkaktohet avari e produktit ose goditje elektrike.
- Sigurohuni që kontaktet e baterisë së suportit për mur të mos bien në kontakt me përçues si p.sh. byzylykë, orë, shufra metalike, gozhdë etj.
- Sigurohuni që në fshesën me korrent apo në

suportin për mur të mos futen lëngje si p.sh. ujë apo lëng frutash.

- Përndryshe mund të shkaktohet goditje elektrike ose zjarr.
- Mos e përdorni suportin për mur për qëllime të tjera.
  - Përndryshe mund të shkaktohet dëmtim i rëndë i suportit për mur ose zjarr.
- Mos fshini lëngje, thika, kunja, thëngjij etj. gjatë pastrimit.
  - Përndryshe mund të shkaktohet funksionim jonormal ose dëmtim i produktit.
- Mos e shkelni trupin e produktit dhe mos e godisni produktin.
  - Përndryshe mund të shkaktohet lëndim ose dëmtim i produktit.
- Furça dhe dalja e ajrit nuk duhet të bllokohen gjatë pastrimit.
  - Përndryshe mund të shkaktohet avari e produktit ose zjarr për shkak të mbinxehjes së produktit.
- Ky produkt është parashikuar vetëm për përdorim shtëpiak. Mos e përdorni këtë produkt për pastrime të mëdha, pastrime komerciale, pastrime industriale apo pastrime në ambiente të jashtme, veçanërisht në gur apo beton. Mos fshini pluhur shkumësi brenda dhe rrotull tavolinave të bilardos apo në dhoma sterile spitali.
  - Përndryshe mund të shkaktohet funksionim jonormal ose dëmtim i produktit.
- Mos e përdorni produktin pranë pajisjeve ngrohëse si p.sh. kaloriferë, apo në ambiente që përmbajnë spërkatës të djegshëm apo materiale të ndezshme.
  - Përndryshe mund të shkaktohet zjarr ose deformim i produktit.
- Përpara përdorimit të produktit, sigurohuni që të jenë futur siç duhet filtrat.
  - Përndryshe mund të futet pluhur në motorin brenda trupit kryesor duke shkaktuar dëmtim të produktit. Forca thithëse mund të zvogëlohet.
- Nëse ka rrjedhje gazi apo nëse përdoret spërkatës i djegshëm, mos e prekni prizën dhe hapni dritaren për ajrosje.

# Informacione për sigurinë

- Përndryshe mund të shkaktohet një shpërthim ose zjarr.
- Nëse fshesa me korrent bën zhurmë të çuditshme apo lëshon erë apo tym, fikeni menjëherë dhe kontaktoni një qendër shërbimi të "Samsung".
- Përndryshe mund të shkaktohet goditje elektrike ose zjarr.

## KUJDES

- Mos e përdorni produktin pranë materialeve të djegshme. Gjithashtu, mos e përdorni:
  - Në vende ku në dysheme është vendosur një qiri i ndezur apo një llambë tavoline.
  - Në ambiente ku është ndezur një ngrohëse e pambikëqyrur apo në një zonë ku ka thëngjij të ndezur në oxhak, në një tavëll etj.
  - Në vende ku ka materiale të djegshme si p.sh. benzinë, alkool, hollues, tavlla me cigare të ndezura etj.
- Mos i lejoni fëmijët ta shtyjnë apo të varen te suporti për mur.
  - Mund të shkaktohet lëndim personal dhe dëmtim i produktit dhe i dyshemesë.
- Kur ju duhet ta ruani fshesën me korrent për një kohë të shkurtër gjatë pastrimit, shtrijeni në dysheme.
  - Përndryshe, fshesa me korrent mund të bjerë duke shkaktuar lëndime apo dëmtime të rënda të produktit.
- Mos e karikoni produktin pranë dritares, ngrohëses, tualetit, banjës etj.
- Pas përdorimit të fshesës me korrent duhet ta mbani në suportin për mur ose ta shtrini në mënyrë të sigurt përtokë.
  - Përndryshe, produkti mund të bjerë duke shkaktuar lëndime apo të dëmtohet rëndë.
- Mos e mbani fshesën me korrent duke e mbështetur në mur apo tavolinë.
- Mos e përdorni fshesën me korrent për qëllime të tjera përveç qëllimit të synuar. (Mos lejoni që fëmijët t'i hipin sipër apo të luajnë me produktin.)
  - Mund të shkaktohet lëndim ose dëmtim i produktit.
- Para se ta fusni apo hiqni nga priza suportin për mur, fikeni fshesën me korrent dhe sigurohuni që kunjat e prizës të mos bien në kontakt me duart.
  - Përndryshe mund të shkaktohet zjarr ose goditje elektrike.
- Kur e përdorni fshesën me korrent, bëni kujdes të mos lëndoheni me pjesët lëvizëse apo rrotulluese.
  - Bëni kujdes të mos thithni pjesët e trupit me furçat e fshesës me korrent (p.sh. flokët etj.).
- Përdorni të dyja duart gjatë pastrimit të murit apo të tavanit.
- Përdorni të dyja duart për të pastruar me fshesën me korrent. Nëse pastroni me një dorë, mund të dëmtoni kyçin apo të rrëzoni fshesën me korrent duke shkaktuar lëndim apo dëmtimin e fshesës.
- Gjatë montimit të fshesës me korrent, bëni kujdes të mos kapni gishtat apo duart në palosjen gjatë lëvizjes së dorezës.
- Mos e përdorni fshesën me korrent në objekte që mund të gërvishten lehtë (monitorë, pajisje inoksi etj.).
- Mos e mbani fshesën me korrent brenda automjetit.
- Mos përdorni ujë për të pastruar fshesën me korrent kur kjo është në përdorim.
- Përdoreni fshesën me korrent vetëm në vende të thata.
- Mos e përdorni fshesën me korrent në vende të lagura apo në ujë.
- Mos e përdorni fshesën me korrent për të fshirë pije apo jashtëqitje kafshësh.
- Mos e përdorni fshesën me korrent nën rrezet e drejtpërdrejta të diellit apo në nxehtësi të lartë.

# Informacione për sigurinë

## Mirëmbajtja

### PARALAJMËRIM

- Para se të hiqni materiale të huaja brenda fshesës me korrent, fikeni përpara.
  - Nëse fshesa me korrent është e ndezur ndërkohë që hiqni materialet e huaja, mund të lëndoheni ose të dëmtoni fshesën.
- Kur pastroni pjesën e jashtme të produktit, fikeni fillimisht dhe pastaj fshijeni me një pecetë të thatë. Mos spërkatni ujë direkt në produkt, as mos e fshini me materiale të avullueshme si p.sh. benzen, hollues apo alkool.
  - Nëse futet ujë në produkt duke shkaktuar defekt, fikeni produktin dhe kontaktoni një qendër shërbimi të "Samsung".
- Pas shkëputjes së produktit, pastrojeni suportin për mur.
- Gjatë pastrimit të pjesëve që mund të lahen, mos përdorni detergjent alkaline, acid, detergjent industrial, freskues ajri, acid acetik etj.
  - Përndryshe mund të shkaktohet dëmtim i produktit si p.sh. thyerje e pjesëve plastike, deformim, çngjyrosje, prishje e printimit etj.

### KUJDES

- Mos e shtyni fshesën me korrent kur është e vendosur në suportin për mur.
- Mund të shkaktohet lëndim personal dhe dëmtim i dyshemesë dhe i produktit.

| Pjesët që mund të lahen   |   | Koshi i pluhurave, mikrofiltri me larje, filtri i imët i pluhurave, filtri-rrjetë metalik, lecka e thatë |
|---------------------------|---|--|
| Detergjentët e pranueshëm | Neutral   | Detergjent për larjen e enëve  |
| Detergjentët e ndaluar    | Alkaline  | Oksigjen i lëngët, pastrues myku etj.  |
|                           | Acid  | Vaj parafine, emulgator etj.   |
|                           | Pastrues industriale                                    | NV-1, PB-1, Opti, alkool, acetone, benzen, hollues etj.  |
|                           | Freskues ajri   | Freskuesit e ajrit me spërkatje me presion (aromatizues kafeje, barishte etj.)                           |
|                           | Vajra   | Vajra shtazorë, vajra bimorë   |
| etj.                      | Acid acetik ushqimor, uthull, acid acetik i ngrirë etj. |  |

# Shënime dhe masa paraprake

## Përdorimi i baterisë

### SHËNIM

- Nëse fshesa juaj me korrent nuk punon pasi keni karikuar baterinë, ndërroni baterinë. Nëse ende nuk funksionon me baterinë e re, kontaktoni me një qendër shërbimi të "Samsung".
- Kur blini një bateri në pikën e servisit të "Samsung", kontrolloni për stemën origjinale "Samsung" mbi bateri (**SAMSUNG**) dhe për emrin e baterisë (seria VS15A60\*\*\*\*; VCA-SBTA60).

### KUJDES

- Mos e çmontoni baterinë apo suportin për mur.
- Mos e ekspozoni baterinë ndaj nxehtësisë dhe mos e vendosni në zjarr.
- Meqenëse bateria është prodhuar vetëm për këtë produkt, mos e përdorni për aparate të tjera elektronike apo për qëllime të tjera.
- Heqja e baterisë gjatë përdorimit mund të shkaktojë avari të produktit.
- Nëse bateria hiqet ndërkohë që funksionon motori i fshesës me korrent, ajo mund të mos punojë për 30 sekonda pasi të jetë rilidhur për arsye sigurie.
- Koha e karikimit të baterisë dhe e përdorimit mund të shkurtohen me rritjen e përdorimit të saj. Kur bateria nuk karikohet më apo harxhohet shpejt, ndërrojeni baterinë e shteruar me një të re.
- Përdorni vetëm suportin për mur dhe bateritë e ofruara nga prodhuesi.
- Para se të fusni baterinë, konfirmoni që jeni duke e futur në drejtimin dhe orientimin e duhur.
- Kur hidhni një bateri të prishur, vendoseni në një kuti për mbledhjen e baterive për riciklim.
- Nëse nuk do ta përdorni fshesën me korrent për një kohë të gjatë, shkëputni baterinë nga fshesa.

- Kur lidhni baterinë me fshesën me korrent, futeni derisa të dëgjoni një kërcitje. Kjo garanton që bateria të vendoset mirë.
  - Përndryshe, bateria mund të bjerë duke shkaktuar dëmtimin e produktit ose lëndim.
- Mos e hidhni në tokë, mos e godisni, dhe mos e lini baterinë të pësojë goditje të befta.
- Mos e çmontoni baterinë dhe sigurohuni të mos krijoni një qark të shkurtër përmes kontakteve plus (+) dhe minus (-).
- Rrjedhjet nga pilat e baterisë mund të ndodhin në kushte ekstreme përdorimi ose temperature. Nëse lëngu ju bie në lëkurë, lajeni shpejt me ujë zonën e prekur. Nëse lëngu ju bie në sy, shpëlajini menjëherë me ujë të pastër për minimumi 10 minuta. Kërkoni ndihmë mjekësore.
- Për të mbrojtur motorin dhe baterinë, fshesa me korrent mund të mos funksionojë kur temperatura është nën 5°C ose mbi 45°C.



# Shënime dhe masa paraprake

## Përdorimi

### SHËNIM

- Nëse mbi fuqçën ushtrohet forcë e tepruar apo nëse në fuqçën rrotulluese (cilindri) ngecin sende të huaja, fuqça mund të ndalojë së punuari për të mbrojtur motorin ose fshesën me korrent. Fikeni fshesën me korrent, hiqni materialin e huaj dhe më pas ndizeni. Nëse fshesa me korrent nuk ndizet, fikeni dhe ndizeni sërish.
- Mund të shkaktohet elektricitet statik në varësi të lagështisë, temperaturës apo materialit të dyshemesë etj. në shtëpinë tuaj. Nëse ndodh vazhdimisht, kontaktoni me një qendër të shërbimit të "Samsung".
- Karikojeni plotësisht baterinë:
  - Para përdorimit për herë të parë të një baterie të sapoblerë apo nëse nuk e keni përdorur baterinë për një kohë të gjatë.
  - Kur treguesi i nivelit të baterisë është në nivelin më të ulët dhe pulson.
- Nëse nuk do ta përdorni fshesën me korrent për një kohë të gjatë ose nëse do të largoheni nga shtëpia për një kohë të gjatë, hiqeni nga priza suportin për mur, si dhe shkëputeni nga bateria. Bateria do të shkarkohet ngadalë kur nuk karikohet dhe nuk përdoret.
- Karikojeni baterinë kur është në nivel të ulët. Nëse niveli i baterisë qëndron i ulët për një kohë të gjatë, kjo mund të shkaktojë degradimin e performancës së baterisë.

### KUJDES

- Mos e prekni fuqçën kur është duke punuar fuqça rrotulluese (cilindri) brenda fuqçës.
  - Përndryshe mund të zini dorën duke shkaktuar një lëndim.
- Mos e përdorni fshesën me korrent në objekte që mund të gërvishten lehtësisht (televizorë dhe ekrane monitorësh etj.).

## Mirëmbajtja

### SHËNIM

- Ndonjëherë, rrota e një fuqçe mund të gërvishtë dyshemenë. Para përdorimit të fshesës me korrent, kontrolloni gjendjen e rrotave të fuqçës.
    - Nëse në rrotën e fuqçës ka materiale të huaja të cilat nuk hiqen lehtësisht, kontaktoni me një qendër shërbimi të "Samsung".
- ### KUJDES
- Ruajtja e fshesës me korrent në dritën e diellit për orë të gjata mund të shkaktojë deformimin ose çngjyrosjen e pjesëve të fshesës. Prandaj, pas pastrimit të pjesëve të fshesës me korrent, thajini në hije.
  - Mos e pastroni me ujë fuqçën e fshesës me korrent. Pastrimi i saj me ujë mund të shkaktojë deformimin ose çngjyrosjen e fuqçës.
  - Duhet ta hiqni suportin për mur nga priza përpara pastrimit.
  - Nëse vini re një rënie të vazhdueshme të thithjes apo nëse fshesa me korrent mbinxehet përtej normales, zëvendësoni filtrin e imët të pluhurave.
  - Pas pastrimit të <pluhurave>, të <filtri-rrjetë metalik> ose të <mikrofiltri me larje> me ujë, thajini në hije.
    - Produkti mund të deformohet nëse vihet nën efektin e nxehtësisë.

# Zgjidhja e problemeve

Para se të thërrisni shërbimin, shqyrtoni problemet dhe zgjidhjet e mëposhtme. Nëse asnjë nga zgjidhjet e sugjeruara nuk jua zgjidh problemet, vizitoni faqen tonë të internetit në [www.samsung.com](http://www.samsung.com) ose telefonojni kujdesit të klientit të "Samsung". Kini parasysh se do të tarifoheni për çdo thirrje shërbimi në të cilat nuk gjendet asnjë defekt.

| Problemet   | Zgjidhjet  |
|---|--|
| Fshesa me korrent nuk punon.  | <ul style="list-style-type: none"><li>• Kontrolloni nivelin e baterisë dhe karikojeni.</li><li>• Kontrolloni nëse produkti është i fikur dhe shtypni butonin e energjisë për ta ndezur.</li><li>• Kontrolloni nëse është bllokuar tubi, koshi i pluhurave ose furça.</li><li>• Kontrolloni nëse mikrofiltri me larje është futur si duhet.</li><li>• Nëse fshesa me korrent nuk është përdorur për një kohë të gjatë, karikoni baterinë.</li><li>• Nëse bateria merr fund, duhet ta ndërroni.</li></ul>                          |
| Forca thithëse zvogëlohet befás dhe fshesa me korrent bën zhurmë dridhjeje. | <ul style="list-style-type: none"><li>• Kontrolloni nëse një furçë, koshi i pluhurave apo tubi është bllokuar me materiale të huaja dhe hiqini.</li><li>• Kontrolloni nëse tubi apo koshi i pluhurave është përplot me pluhura. Nëse po, boshatiseni koshin.</li><li>• Kontrolloni nëse filtri është i ndotur. Nëse po, pastrojini filtrin.</li></ul>  |
| Fshesa me korrent nuk mund të karikohet.                                    | <ul style="list-style-type: none"><li>• Kontrolloni ka materiale të huaja (pluhur) në terminalin e karikimit. Hiqni të gjitha materialet e huaja me një shtupë pambuku ose leckë të butë.</li><li>• Kontrolloni nëse fshesa me korrent është ndezur dhe më pas kontrolloni nëse llamba LED e treguesit të nivelit të baterisë është aktive.</li></ul>  |
| Nuk punon furça rrotulluese (cilindri) brenda furçës.                       | <ul style="list-style-type: none"><li>• Kur ndizet ekrani i ngecjes së furçës rrotulluese, fikeni fshesën me korrent dhe kontrolloni nëse furça është e bllokuar me sende të huaja. Në rast të tillë, hiqeni sendin e huaj dhe rindizeni fshesën me korrent.</li><li>• Kontrolloni nëse fshesa me korrent është ndezur dhe më pas fikeni dhe ndizeni sërish.<ul style="list-style-type: none"><li>- Për furçën Jet Fit, nëse fshesa me korrent mbinxehet, mund të duhen rreth 30 minuta që motori të ftohet.</li></ul></li></ul> |

# Zgjidhja e problemeve

| Problemet  | Zgjidhjet  |
|--|--|
| Nga filtri apo nga dalja e ajrit të fshesës me korrent ka erë të rëndë.          | <ul style="list-style-type: none"><li>• Boshatisni koshin e pluhurave dhe pastroni shpesh filtrat.<ul style="list-style-type: none"><li>- Për arsye se fshesa juaj me korrent është produkt i ri, ajo mund të ketë një erë të lehtë për 3 muajt e parë pas blerjes.</li><li>- Nëse e përdorni shpesh fshesën me korrent, pluhuri i akumuluar në koshin e pluhurave apo pluhuri në filtër mund të lëshojnë një erë.</li></ul></li><li>• Filtrat e zëvendësimit ofrohen nga agjenti vendor i shërbimit i "Samsung".</li></ul>  |
| Pastrimi ka mbaruar por nga fuqja dalin grimca të vogla pluhurash.               | <ul style="list-style-type: none"><li>• Pas pastrimit, vëreni fshesën me korrent në punë për 10 a më shumë sekonda për të thithur grimcat e mbetura të pluhurave.</li></ul>  |
| Fshesa me korrent ndalon së punuar gjatë pastrimit.                              | <ul style="list-style-type: none"><li>• Meqë ky produkt ka pajisjen për parandalimin e mbinxehjes të motorit, produkti do të ndalojë së funksionuari përkohësisht për arsyet e kushteve të mëposhtme.<ul style="list-style-type: none"><li>- Kur fshesa me korrent punon me koshin e pluhurave plot.</li><li>- Kur fshesa me korrent punon me pjesën thithëse ose me fuqjen të bllokuar.</li><li>- Kur vegla zgjatuese për të çarat përdoret për orë të zgjata.</li></ul></li><li>• Pasi të jetë rregulluar shkaku i problemit, ndizeni përsëri produktin. (Ky rast mund të dallojë në varësi të temperaturës së ambientit.)</li></ul> |
| Mund të krijohet korrent statik gjatë pastrimit të moketeve të trasha e të buta. | <ul style="list-style-type: none"><li>• Materialet e moketit (mokete të qendrave të kujdesit për fëmijë, mokete izolimi akustik midis dyshemeve etj.) mund të shkaktojnë korrent statik.<ul style="list-style-type: none"><li>- Kalojeni fuqjen mbi një dysheme normale për njëfarë kohe dhe pastroni sërish, në vijim korrenti statik duhet të bjerë.</li></ul></li></ul>   |

- Kjo fshesë me korrent është miratuar për sa më poshtë.
  - Direktiva për tensionin e ulët 2014/35/BE
  - Direktiva EMC 2014/30/BE

# Specifikime të produktit

| Modeli   |               | VS15A60****  |
|--|---------------|--|
| Energjia   |               | 100-240 V~ 50-60 Hz  |
| Konsumi nominal i energjisë                            |               | 410 W  |
| Specifikimet e baterisë                                |               | Jone litiumi 21,6 V, 1800 mAh, 6 elemente                                  |
| Koha e karikimit                                       |               | 3,5 orë  |
| Koha e pastrimit<br>(Modaliteti i<br>paracaktuar: MID) | Në dorë       | Rreth 5 minuta (MAX) /<br>Rreth 20 minuta (MID) /<br>Rreth 40 minuta (MIN) |
|  | Furça Jet Fit | Rreth 5 minuta (MAX) /<br>Rreth 18 minuta (MID) /<br>Rreth 27 minuta (MIN) |

- Koha e karikimit dhe e pastrimit mund të ndryshojë në varësi të fuqave dhe kushteve të përdorimit.

# Shënim

---

**SAMSUNG**



# Aspirator

---

## Manual de utilizare

VS15A60\*\*\*\*

---

- Citiți cu atenție aceste instrucțiuni înainte de a pune aparatul în funcțiune.
- Destinat exclusiv utilizării în interior.



**SAMSUNG**



## Recipientul pentru praf și filtrul

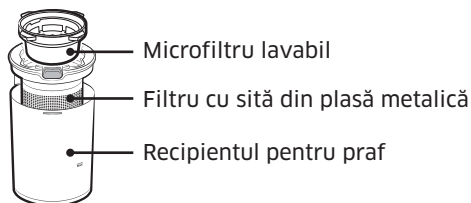

## Suport de perete

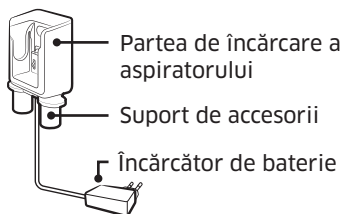

## Principal

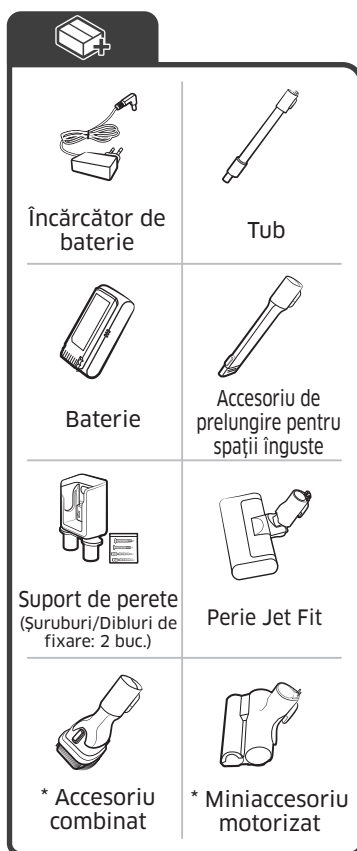
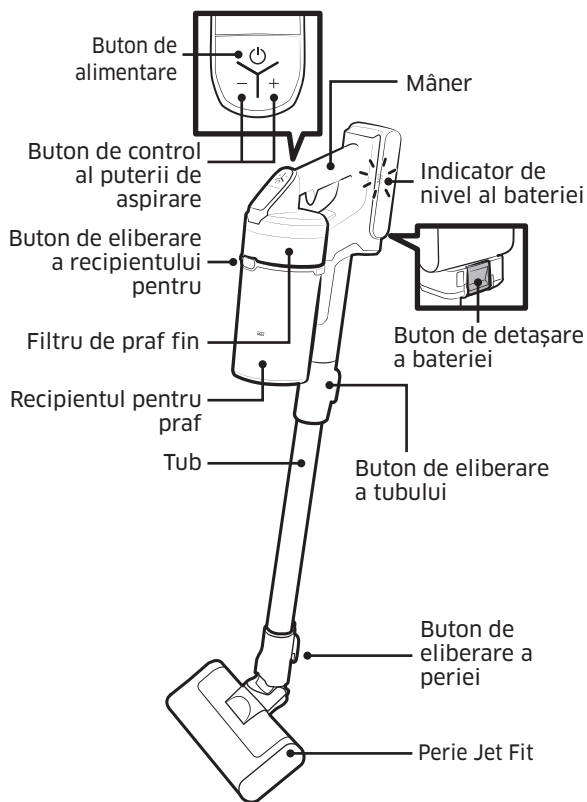

\*Accesoriile pot să difere în funcție de model.

## Specificații privind bateria

Seria VS15A60\*\*\*\*: Litiu-ion 21,6 V, 1800 mAh, 6 celule



# Funcționare și Întreținerea

## A. Instalarea

Suportul de perete trebuie instalat astfel încât partea de sus a acestuia să fie la o distanță de 113 cm de podea.

### ⚠ ATENȚIE

- Instalați suportul de perete pe un perete solid din beton.
- Dacă instalați suportul de perete pe un perete de rigips și nu există niciun stâlp de susținere prezent, folosiți dibluri pentru rigips pentru a securiza încărcătorul.

### 📄 NOTĂ



- Consultați codul QR pentru informații detaliate privind instalarea suportului de perete.

## B. Utilizarea aspiratorului

### B-1 Încărcare

- Când indicatorul nivelului bateriei este la cel mai scăzut nivel și luminează intermitent, încărcați bateria.
- Când încărcați aspiratorul, asigurați-vă că partea de conectare a suportului de perete este conectată corect.
- Aspiratorul nu poate fi utilizat în timp ce se încarcă.

#### • Utilizarea suportului de perete

- Asigurați-vă că spatele bateriei este amplasat corect pe partea de încărcare a aspiratorului.
- Verificați dacă indicatorul nivelului bateriei este afișat în timpul încărcării.
- Indicatorul nivelului bateriei luminează intermitent atunci când se încarcă. Când încărcarea s-a finalizat, lumina intermitentă se oprește și nivelul de lumină este estompat.

#### • Încărcarea cu un încărcător de birou

- Încărcați bateria la încărcătorul de birou.
- Apăsați ferm bateria.
- Verificați dacă indicatorul nivelului bateriei este afișat în timpul încărcării.

### ⚠ ATENȚIE

- Înainte de a scoate bateria, produsul trebuie să fie oprit. (Dacă bateria este scoasă forțat în timp ce aspiratorul este în funcțiune, acesta se poate defecta.)
- Aveți grijă să nu scăpați bateria. Dacă o scăpați, vă puteți accidenta sau puteți deteriora bateria.

### B-2 Scoaterea bateriei și Reintroducerea bateriei

- Apăsați butonul de eliberare a bateriei de pe spatele mânerului pentru a scoate bateria.
- Împingeți bateria până în capăt, până când auziți un clic.

### B-3 Depozitarea accesoriilor

- Când accesoriile sunt dezamblate pentru a fi depozitate, este posibil să cadă praf din partea de aspirare a aspiratorului.
- După curățare, puneți aspiratorul în funcțiune în modul MAX timp de 10 secunde.
- Așezați încărcătorul de birou pe un birou după plierea suporturilor pentru accesorii și asamblați accesoriile pe suporturi după cum se indică în figură.
- Dacă se introduce mai întâi accesoriul de prelungire pentru spații înguste, suporturile pentru accesorii pot fi pliate mai ușor.

### B-4 Funcționarea aspiratorului

- **A:** Buton de alimentare
  - Când apăsați butonul de alimentare, aspiratorul începe să funcționeze în modul „MID”.
- **B:** Buton de control al puterii de aspirare
  - Puteți controla puterea de aspirare a aspiratorului.
  - Butonul [+]: Mărește puterea de aspirare.
  - Butonul [-]: Reduce puterea de aspirare.

### B-5 Dezasambarea accesoriilor

- **Dezasambarea accesoriilor**
  - La dezasambarea tubului, apăsați butonul de eliberare de pe spatele acestuia.
  - Înainte de a dezasambla accesoriile, puneți aspiratorul în funcțiune în modul MAX mai

# Funcționare și întreținerea

mult de 10 secunde pentru a îndepărta corpurile străine rămase în accesorii.

- La dezasblarea periei, apăsați butonul de eliberare de pe spatele acesteia.

## • Perie Jet Fit

- Se utilizează pentru a curăța diverse tipuri de podele în casă, este adecvată și pentru curățarea covorului.

## • Miniaccesoriu motorizat

- Utilizați pentru a curăța așternuturile de pat.

## • Accesoriu combinat

- Utilizați pentru a îndepărta praful de pe perdele, mobilier, canapele etc.

## • Accesoriu de prelungire pentru spații înguste

- Utilizați pentru a îndepărta praful din canalele ramelor de ferestre, crăpături, colțuri etc.

## C. Întreținerea aspiratorului

### ⚠ ATENȚIE

- Opriti aspiratorul înainte de a-l curăța.
- Când recipientul pentru praf sau filtrul este plin cu praf, este posibil ca aspiratorul să se oprească din cauza dispozitivului de prevenire a supraîncălzirii motorului.
- Trebuie să curățați recipientul pentru praf sau filtrul înainte ca acesta să fie complet plin (indicatorul Max).

### 📄 NOTĂ



- Pentru informații detaliate, consultați codul QR.

### C-1 Golirea și curățarea recipientului pentru praf

- Îndepărtați praful de pe filtrul cu sită din plasă metalică cu ajutorul accesoriului combinat.
  - Nu trageți de cauciucul atașat de filtrul cu sită din plasă metalică.
- După ce goliți recipientul pentru praf, curățați-l și uscați-l la umbră.
  - Atunci când este expus la căldură, produsul poate suferi deformări.

### C-2 Microfiltru lavabil

- Pentru a menține cele mai bune performanțe ale filtrului, îndepărtați frecvent praful de pe filtru și curățați filtrul cu apă o dată pe lună.
  - După curățare, uscați-l complet timp de peste 24 de ore la umbră înainte de utilizare.
  - Atunci când este expus la căldură, produsul poate suferi deformări.

### C-3 Filtru de praf fin

- Pentru a menține cele mai bune performanțe ale filtrului, îndepărtați frecvent praful de pe filtru și curățați filtrul cu apă o dată pe lună.
  - După curățare, uscați-l complet timp de peste 24 de ore la umbră înainte de utilizare.
  - Atunci când este expus la căldură, produsul poate suferi deformări.

### 📄 NOTĂ

La asamblare, rotiți filtrul până când linia de sub imaginea cu lacătul închis nu mai este vizibilă.

### C-4 Miniaccesoriu motorizat

### C-5 Accesoriu/braț de prelungire pentru spații înguste

### C-6 Perie Jet Fit

Dacă nu sunt îndepărtate corpurile străine, utilizați o foarfecă în acest scop.

### 📄 NOTĂ

- Dacă o cârpă sau un alt obiect străin este aspirat(ă) și se încălzește în peria rotativă (tambur), peria rotativă se va opri din funcționare pentru a proteja motorul periei. După curățarea periei, opriți alimentarea și apoi porniți-o din nou.
- Dacă o perie nu funcționează după ce a fost curățată, opriți alimentarea și apoi porniți-o din nou.
- Când curățați peria, aveți grijă să nu vă prindeți degetele în elementul mobil de pliere al periei.

# Informații privind siguranța

- Înainte de punerea în funcțiune a aparatului, vă rugăm să citiți cu atenție acest manual și să îl păstrați pentru consultare ulterioară.
- Întrucât următoarele instrucțiuni de utilizare se referă la modele diferite, caracteristicile aspiratorului dvs. pot diferi ușor de cele descrise în acest manual.

## Simboluri de atenționare/avertizare utilizate

### AVERTIZARE

Indică existența unui pericol de accidentare mortală sau gravă.

### ATENȚIE

Indică existența unui risc de accidentare sau daune materiale.

## Alte simboluri utilizate

### NOTĂ

Indică faptul că textul care urmează conține informații suplimentare importante.

- Pentru informații despre angajamentele Samsung față de mediul înconjurător și obligațiile de reglementare specifice produselor, cum ar fi REACH (DEEE, baterii) vizitați: [samsung.com/uk/aboutsamsung/samsungelectronics/corporatecitizenship/data\\_corner.html](https://samsung.com/uk/aboutsamsung/samsungelectronics/corporatecitizenship/data_corner.html)

## Neîndeplinirea acestor cerințe poate deteriora componentele interne ale aspiratorului și poate anula garanția.

### Generalități

- Citiți cu atenție toate instrucțiunile. Înainte de a porni aspiratorul, asigurați-vă că tensiunea sursei de alimentare este aceeași cu cea indicată pe plăcuța cu caracteristicile tehnice de pe spatele aspiratorului de mână (partea de contact a bateriei).

### AVERTIZARE

Nu utilizați aspiratorul pe un covor ud sau pe o pardoseală udă.

- Este necesară o supraveghere atentă atunci când aparatul este utilizat de copii sau în apropierea acestora. Nu permiteți folosirea aspiratorului ca pe o jucărie. Nu lăsați niciodată aspiratorul să funcționeze nesupravegheat. Utilizați aspiratorul doar pentru scopul în care a fost conceput, conform descrierilor din acest manual.
- Nu utilizați aspiratorul fără un recipient pentru praf.
- Goliți recipientul pentru praf înainte de a se umple pentru a menține o eficiență maximă.
- Nu utilizați aspiratorul pentru a aspira chibrituri, scrum aprins sau mucuri de țigară. Țineți aspiratorul la distanță de cuptoare cu gaz sau alte surse de căldură. Căldura poate deforma și decolora piesele de plastic ale unității.
- Evitați aspirarea de obiecte dure, ascuțite, deoarece acestea pot deteriora piesele aspiratorului.
- Nu blocați orificiul de aspirație sau pe cel de evacuare.
- Pentru a evita deteriorarea, deconectați cablul trăgând de ștecher, nu de cablu.
- Acest aparat poate fi utilizat de copii cu vârsta de cel puțin 8 ani și de persoane cu capacități fizice, senzoriale sau mentale reduse sau fără experiență și cunoștințe dacă acestea sunt supravegheate sau au primit instrucțiuni pentru utilizarea aparatului în siguranță și înțeleg riscurile implicate. Copiii nu trebuie lăsați să

# Informații privind siguranța

se joace cu aparatele electrocasnice. Copiii nu trebuie să curețe sau să efectueze lucrări de întreținere a aspiratorului fără supravegherea adulților.

- Copiii trebuie supravegheați pentru a vă asigura că nu se joacă cu aparatul.
- Bateria trebuie scoasă din unitatea principală înainte de curățare sau de efectuarea lucrărilor de întreținere a aspiratorului.
- Utilizarea unui cablu prelungitor nu este recomandată.
- Dacă aspiratorul nu funcționează corect, întrerupeți alimentarea și consultați un agent de service Samsung autorizat.
- În cazul în care cablul de alimentare este deteriorat, trebuie înlocuit de către producător, agentul de service al acestuia sau o persoană cu calificare similară pentru a evita orice pericole electrice.
- Nu utilizați pentru a aspira apă.
- Nu scufundați în apă pentru curățare.
- Vă rugăm să contactați Samsung sau un centru de service Samsung dacă este necesară o înlocuire.

## Suport de perete

- Nu modificați ștecherul polarizat pentru a se potrivi într-o priză sau un prelungitor nepolarizat.
- Nu utilizați aparatul în aer liber sau pe suprafețe ude.
- Scoateți din priză suportul de perete când nu este utilizat și înainte de efectuarea unor operații de service.
- Pentru reîncărcare, utilizați numai suportul de perete furnizat de producător.
- Nu-l utilizați cu un cablu sau ștecher deteriorat.
- Nu trageți de cablu și nu transportați aparatul ținându-l de acesta, nu utilizați cablul pe post de mâner, nu închideți ușa peste cablu și nu trageți cablul peste margini sau colțuri ascuțite. Țineți cablul departe de suprafețele încălzite.
- Nu utilizați prelungitoare sau prize cu un curent nominal necorespunzător.

- Nu încărcați o baterie nereîncărcabilă.
- Nu scoateți din priză trăgând de cablu. Pentru a scoate aparatul din priză, prindeți de ștecher, nu de cablu.
- Nu modificați sau aruncați în foc bateriile, deoarece acestea explodează la temperaturi ridicate.
- Nu încercați să deschideți suportul de perete. Reparațiile trebuie efectuate numai de un centru service Samsung autorizat.
- Nu expuneți suportul de perete la temperaturi ridicate și nu permiteți umezelii sau umidității de orice fel să intre în contact cu suportul de perete.

## Aspirator

- Nu aspirați obiecte grele sau ascuțite, cum ar fi sticla, cuiele, șuruburile, monedele etc.
- Nu utilizați aparatul fără un filtru montat. În timpul operațiilor de service asupra aparatului, nu introduceți niciodată degetele sau alte obiecte în incinta ventilatorului, ca măsură de siguranță în caz că aparatul pornește accidental.
- Nu introduceți obiecte în fante. Nu utilizați aparatul cu fantele blocate. Păstrați fantele fără praf, scame, păr sau orice ar putea reduce fluxul de aer.
- Nu aspirați substanțe toxice (înălbitor cu clor, amoniac, agenți de curățare pentru evacuări etc.).
- Nu aspirați niciun obiect care este aprins sau care scoate fum, de exemplu țigări, chibrituri sau cenușă fierbinte.
- Nu utilizați aspiratorul în încăperi închise încărcate cu vapori degajați de vopsele pe bază de ulei, diluant, substanțe pe bază de naftalină, prafuri inflamabile sau alți vapori explozivii sau toxici.

# Informații privind siguranța

## Instalarea

Dacă aveți o problemă cu instalarea suportului de perete, contactați un centru de service Samsung.

### NOTĂ

Este posibil să nu se acorde despăgubiri pentru rănire sau pentru funcționarea defectuoasă a produsului cauzată de neinstalarea suportului de perete.

## În legătură cu alimentarea electrică

### AVERTIZARE

- Când instalați suportul de perete, nu îndoiți cu putere excesivă încărcătorul de baterie și nu așezați obiecte grele peste acesta.
  - În caz contrar, există pericol de electrocutare sau de incendiu.
- Dacă există praf, apă etc. pe un pin sau un punct de contact al ștecherului, ștergeți-le cu atenție.
  - În caz contrar, există pericol de electrocutare sau produsul poate funcționa anormal.
- Nu trageți de cablu și nu atingeți ștecherul cu mâinile ude.
- Nu conectați suportul de perete la o sursă de alimentare cu tensiune necorespunzătoare. Nu conectați suportul de perete la o priză multiplă sau la un prelungitor cu priză multiplă. Nu lăsați încărcătorul de baterie pe podea. Atașați cablul în apropierea unui perete.
  - În caz contrar, există pericol de electrocutare sau de incendiu.
- Nu utilizați un ștecher sau un încărcător de baterie deteriorat ori o priză electrică ieșită din perete.
  - În caz contrar, există pericol de electrocutare sau de incendiu.
- În cazul în care încărcătorul de baterie este deteriorat, apelați la un centru de service Samsung autorizat pentru a înlocui încărcătorul de baterie cu unul nou.
  - În caz contrar, există pericol de electrocutare sau de incendiu.

## Funcționare

### AVERTIZARE

- Nu atingeți borna de încărcare a aspiratorului sau a suportului de perete cu bețișoare alimentare, șurubelnițe metalice, furculițe, cuțite etc.
  - În caz contrar, poate apărea funcționarea defectuoasă a produsului sau electrocutarea.
- Asigurați-vă că bornele pentru baterie ale suportului de perete nu intră în contact cu conductori cum ar fi brățări, ceasuri, tije metalice, cuie etc.
- Asigurați-vă că niciun lichid, cum ar fi apa sau suc, nu poate pătrunde în aspirator sau în suportul de perete.
  - În caz contrar, există pericol de electrocutare sau de incendiu.
- Nu utilizați suportul de perete în alte scopuri.
  - În caz contrar, pot avea loc incendii sau deteriorări grave ale suportului de perete.
- Nu aspirați lichide, lame, piuneze, tăciuni etc. în timpul curățării.
  - În caz contrar, există pericol de deteriorare a aparatului sau produsul poate funcționa anormal.
- Nu călcați pe corpul produsului și nu loviți produsul.
  - În caz contrar, există pericol de rănire sau de deteriorare a aparatului.
- Peria și orificiul de evacuare nu trebuie să fie blocate în timpul curățării.
  - În caz contrar, există pericol de incendiu sau de funcționare incorectă a produsului ca urmare a supraîncălzirii acestuia.
- Produsul este destinat exclusiv uzului casnic. Nu utilizați acest produs pentru curățare în condiții dificile, pentru curățare comercială, curățare industrială sau curățare în aer liber, în special pe piatră sau ciment. Nu utilizați aparatul pentru a aspira praf de cretă în și din jurul meselor de biliard sau în saloanele de spital aseptice.
  - În caz contrar, există pericol de deteriorare a aparatului sau produsul poate funcționa anormal.

# Informații privind siguranța

- Nu utilizați produsul în apropierea aparatelor de încălzire precum calorifere sau în zonele care conțin sprayuri combustibile sau materiale inflamabile.
    - În caz contrar, există pericol de incendiu sau de deformare a produsului.
  - Înainte de a utiliza produsul, asigurați-vă că filtrele sunt introduse corect.
    - În caz contrar, praful poate pătrunde în corpul principal și poate provoca deteriorarea produsului. Puterea de aspirare poate să scadă.
  - Dacă există o scurgere de gaze sau dacă se utilizează spray combustibil, nu atingeți priza electrică și deschideți fereastra pentru aerisire.
    - În caz contrar, poate apărea o explozie sau un incendiu.
  - Dacă aspiratorul scoate un sunet ciudat sau emite mirosuri sau fum, opriți imediat aspiratorul și apoi contactați un centru de service Samsung.
    - În caz contrar, există pericol de electrocutare sau de incendiu.
- ⚠ ATENȚIE**
- Nu utilizați produsul în apropierea materialelor inflamabile. De asemenea, nu utilizați aparatul:
    - Într-un loc în care o lumânare aprinsă sau o lampă de birou este așezată pe podea.
    - Într-o zonă în care este pornit un calorifer de încăpere sau o zonă în care există tăciuni nestinși într-un șemineu, într-o scrumieră etc.
    - Într-un loc în care există materiale combustibile precum benzină, alcool, diluant, scrumiere cu țigări nestinse etc.
  - Nu permiteți copiilor să împingă suportul de perete sau să se agațe de acesta.
    - Pot apărea vătămare corporală, deteriorarea produsului și a pardoselii.
  - Când trebuie să depozitați aspiratorul pentru o perioadă scurtă de timp în timpul curățeniei, așezați aspiratorul pe podea.
    - În caz contrar, aspiratorul poate cădea și poate cauza rănirea sau deteriorarea gravă a produsului.
  - Nu încărcați produsul în apropierea ferestrelor, caloriferelor, grupurilor sanitare, băilor etc.
- După utilizarea aspiratorului, acesta trebuie depozitat în suportul de perete sau așezat în siguranță pe podea.
    - În caz contrar, produsul poate cădea și poate cauza rănirea sau deteriorarea gravă a produsului.
  - Nu depozitați aspiratorul sprijinindu-l de un perete sau de o masă.
  - Nu utilizați aspiratorul în alte scopuri decât cel pentru care a fost conceput. (Nu permiteți copiilor să se urce pe produs sau să se joace cu acesta.)
    - Poate apărea o vătămare corporală sau deteriorarea produsului.
  - Înainte de a conecta sau deconecta suportul de perete de la priză, opriți aspiratorul și asigurați-vă că piniș ștecherului nu intră în contact cu mâinile dvs.
    - În caz contrar, există pericol de incendiu sau de electrocutare.
  - În timpul utilizării aspiratorului, asigurați-vă că nu vă loviți de părțile în mișcare sau în rotație.
    - Aveți grijă să nu aspirați părți ale corpului în periile aspiratorului (păr etc.).
  - Când curățați peretele sau tavanul, folosiți-vă de ambele mâini.
  - Folosiți-vă de ambele mâini pentru a utiliza aspiratorul. În cazul în care curățați cu o mână, vă puteți răni la încheietură sau puteți scăpa aspiratorul și puteți provoca o vătămare corporală sau deteriorarea aspiratorului.
  - Când asamblați aspiratorul, aveți grijă să nu vă prindeți degetele sau mâinile în elementul mobil de pliere al mânerului.
  - Nu utilizați aspiratorul pe obiecte care se pot zgâria cu ușurință (monitoare, aparate din oțel inoxidabil etc.).
  - Nu depozitați aspiratorul în interiorul unui autoturism.
  - Nu folosiți apă pentru a curăța aspiratorul în timpul utilizării acestuia.
  - Utilizați aspiratorul numai în locuri uscate.
  - Nu utilizați aspiratorul în locuri umede sau pe suprafețe cu apă.

# Informații privind siguranța

- Nu folosiți aspiratorul pentru a aspira băuturi vărsate sau deșeuri lăsate de animalele de casă.
- Nu utilizați aspiratorul în lumina directă a soarelui sau în condiții de căldură excesivă.

## Întreținerea

### AVERTIZARE

- Înainte de a înlătura corpurile străine din interiorul aspiratorului, mai întâi opriți aspiratorul.
  - Dacă aspiratorul este pornit în timp ce înlăturați corpurile străine, vă puteți accidenta sau puteți deteriora aspiratorul.
- Când curățați exteriorul produsului, mai întâi opriți-l și apoi ștergeți-l cu un prosop uscat. Nu pulverizați apă direct pe exteriorul acestuia și nu-l ștergeți cu substanțe volatile, cum ar fi benzenul, diluantul sau alcoolul.
  - Dacă în produs pătrunde apă și apare o eroare, opriți produsul și contactați un centru de service Samsung.
- După ce scoateți produsul din priză, curățați suportul de perete.
- Când curățați componentele lavabile, nu utilizați detergent alcalin, acid, detergent industrial, odorizante de cameră, acid acetic etc.
  - În caz contrar, poate apărea deteriorarea produsului, cum ar fi ruperea plasticului, deteriorarea, decolorarea, deteriorarea elementelor imprimate etc.

| Componente lavabile |                                 | Recipientul pentru praf, microfiltrul lavabil, filtru de praf fin, filtrul cu sită din plasă metalică, laveta uscată |
|---------------------|---------------------------------|--|
| Detergent acceptat  | Neutru                          | Detergent pentru spălat vase   |
| Detergent interzis  | Alcalin                         | Înălbitor, agent de curățare a mușgaiului etc.   |
|                     | Acid                            | Ulei de parafină, emulsificator etc.   |
|                     | Soluții de curățare industrială | NV-I, PB-I, Opti, alcool, acetonă, benzen, diluant etc.  |
|                     | Odorizant de cameră             | Odorizante de cameră de tip spray (arome de cafea, plante aromate etc.)  |
|                     | Uleiuri                         | Uleiuri animale, uleiuri vegetale  |
|                     | Etc.                            | Acid acetic comestibil, oțet, acid acetic glacial etc.   |

### ATENȚIE

- Nu împingeți aspiratorul cât timp acesta este depozitat în suportul de perete.
  - Pot apărea vătămarea corporală, deteriorarea pardoselii și a produsului.

# Note și atenționări

## Utilizarea bateriei

### NOTĂ

- Dacă aspiratorul nu funcționează după ce încărcați bateria, schimbați bateria. Dacă acesta tot nu funcționează cu bateria cea nouă, contactați un centru de service Samsung.
- Când achiziționați o baterie dintr-un centru de service Samsung, verificați logoul original Samsung de pe baterie (**SAMSUNG**) și denumirea bateriei (seria VS15A60\*\*\*\*: VCA-SBTA60).

### ATENȚIE

- Nu dezasamblați bateria sau suportul de perete.
- Nu aplicați căldură pe baterie și nu aruncați bateria în foc.
- Deoarece bateria este fabricată numai pentru acest produs, nu utilizați bateria pentru alte aparate electronice sau în alte scopuri.
- Scoaterea bateriei în timpul funcționării poate cauza defectarea produsului.
- Dacă bateria este scoasă când motorul aspiratorului este în funcțiune, este posibil ca bateria să nu funcționeze timp de 30 de secunde după ce este reatașată din motive de siguranță.
- Durata de încărcare a bateriei și durata de utilizare se pot reduce în cazul unei utilizări crescute a bateriei. Când bateria nu se mai încarcă sau când se descarcă rapid, înlocuiți bateria uzată cu una nouă.
- Utilizați numai suportul de perete și bateriile furnizate de producător.
- Înainte de a introduce bateria, confirmați că bateria este introdusă în direcția și cu orientarea corectă.
- Când aruncați o baterie care nu mai funcționează, așezați-o în cutia de colectare a bateriilor pentru reciclare.
- Dacă nu veți mai utiliza aspiratorul pentru o perioadă de timp îndelungată, scoateți bateria din aspirator.
- Când atașați bateria la aspirator, introduceți-o până când auziți un clic. Acest lucru vă asigură că bateria este fixată corespunzător.
  - În caz contrar, bateria poate să cadă și să provoace deteriorarea produsului sau vătămarea corporală.
- Nu trebuie să aruncați și să loviți bateria sau să o supuneți unui șoc brusc.
- Nu dezasamblați bateria și asigurați-vă că nu creați un scurtcircuit la bornele plus (+) și minus (-).
- În condiții extreme de utilizare sau temperatură, bateriile pot prezenta scurgeri. În cazul în care lichidul intră în contact cu pielea, spălați imediat zona afectată cu apă. Dacă lichidul pătrunde în ochi, clătiți-i imediat cu apă curată timp de minim 10 minute. Solicitați asistență medicală.
- Pentru a proteja motorul și bateria, este posibil ca aspiratorul să nu funcționeze la temperaturi mai mici de 5 °C sau mai mari de 45 °C.



# Note și atenționări

## Funcționare

### NOTĂ

- Dacă se aplică forță excesivă asupra unei perii sau dacă un corp străin este prins în peria rotativă (tambur), este posibil ca peria să se oprească din funcționare pentru a proteja motorul sau aspiratorul. Opriți aspiratorul, îndepărtați corpurile străine și apoi porniți aspiratorul. Dacă aspiratorul nu pornește, opriți-l și apoi porniți-l din nou.
- Poate apărea electricitatea statică în funcție de umiditate, temperatură sau de materialul podelei etc. din locuința dvs. Dacă acest lucru se întâmplă în repetate rânduri, contactați un centru de service Samsung.
- Vă rugăm să încărcați bateria complet:
  - Înainte de a utiliza pentru prima dată o baterie nou achiziționată sau dacă nu ați utilizat bateria o perioadă îndelungată.
  - Când indicatorul nivelului bateriei este la indicația minimă și luminează intermitent.
- Dacă nu veți folosi aspiratorul pe o perioadă îndelungată sau dacă veți fi departe de casă pe o perioadă îndelungată, scoateți din priză suportul de perete și apoi decuplați suportul de perete de la baterie. Când bateria nu este încărcată sau nu este utilizată, aceasta se va descărca lent.
- Când bateria este aproape consumată, reîncărcați-o. Dacă bateria rămâne la un nivel scăzut pentru o perioadă de timp îndelungată, aceasta poate duce la scăderea performanței bateriei.

### ATENȚIE

- Când peria rotativă (tamburul) din interiorul periei nu funcționează, nu atingeți peria.
  - În caz contrar, mâna poate fi prinsă și vă puteți răni.
- Nu utilizați aspiratorul pe obiecte care se pot zgâria (ecranele televizorului și ale monitorului etc.).

## Întreținerea

### NOTĂ

- Uneori, roata unei perii poate să zgârie podeaua. Înainte de a utiliza aspiratorul, verificați starea roților periei.
  - Dacă există corpuri străine pe roata periei care nu pot fi îndepărtate cu ușurință, contactați un centru de service Samsung.

### ATENȚIE

- Depozitarea aspiratorului în lumina soarelui timp de mai multe ore poate cauza deformarea sau decolorarea pieselor aspiratorului. Prin urmare, după ce curățați piesele aspiratorului, uscați-le la umbră.
- Nu curățați cu apă peria aspiratorului. Dacă o curățați cu apă, este posibil ca peria să se deformeze sau să se decoloreze.
- Înainte de a curăța suportul de perete, trebuie să îl scoateți din priză.
- Dacă observați o reducere continuă a puterii de aspirare sau dacă aspiratorul se supraîncălzește în mod anormal, înlocuiți filtrul de praf fin.
- După ce curățați <recipientul pentru praf>, <filtrul cu sită din plasă metalică> sau <microfiltrul lavabil> cu apă, uscați-l într-un loc ferit de soare.
  - Atunci când este expus la căldură, produsul poate suferi deformări.

# Depanarea

Înainte de a apela la un centru de service, examinați problemele și soluțiile de mai jos. Dacă problema dvs. nu se rezolvă cu niciuna dintre soluțiile sugerate, vă rugăm să vizitați site-ul nostru web la [www.samsung.com](http://www.samsung.com) sau să apelați Centrul Samsung de Relații cu Clienții. Rețineți că veți fi taxat pentru orice apeluri de service în urma cărora nu se constată niciun defect.

| Probleme  | Soluții   |
|---|---|
| Aspiratorul nu funcționează.  | <ul style="list-style-type: none"><li>• Verificați nivelul bateriei și încărcați bateria.</li><li>• Verificați dacă produsul este oprit și apoi apăsați pe butonul de alimentare pentru a-l porni.</li><li>• Verificați dacă tubul, recipientul pentru praf sau peria este blocat(ă).</li><li>• Verificați dacă microfiltrul lavabil este introdus corect.</li><li>• Dacă aspiratorul nu a fost utilizat pentru o perioadă îndelungată, încărcați bateria.</li><li>• Dacă bateria nu mai funcționează, înlocuiți-o.</li></ul> |
| Forța de aspirare scade brusc și aspiratorul scoate un sunet sub formă de vibrație. | <ul style="list-style-type: none"><li>• Verificați dacă o perie, recipientul pentru praf sau brațul este înfundat cu corpuri străine și îndepărtați-le.</li><li>• Verificați dacă tubul și recipientul pentru praf sunt pline cu praf. Dacă da, goliți recipientul.</li><li>• Verificați dacă filtrul este murdar. Dacă da, curățați filtrul.</li></ul>   |
| Aspiratorul nu poate fi încărcat.   | <ul style="list-style-type: none"><li>• Verificați dacă pe borna de încărcare se află corpuri străine (praf). Îndepărtați toate corpurile străine cu un bețișor cu vată sau cu o lavetă moale.</li><li>• Verificați dacă aspiratorul este pornit și apoi verificați dacă LED-ul indicatorul nivelului bateriei este pornit.</li></ul>   |
| Peria rotativă (tamburul) din interiorul periei nu funcționează.                    | <ul style="list-style-type: none"><li>• Când afișajul care arată că peria rotativă este blocată este aprins, opriți aspiratorul și verificați dacă peria este înfundată cu corpuri străine. În acest caz, îndepărtați corpurile străine și reporniți aspiratorul.</li><li>• Verificați dacă aspiratorul este pornit și apoi opriți-l și porniți-l din nou.<br/>- Pentru Peria Jet Fit, dacă aspiratorul se supraîncălzește, pot trece circa 30 de minute înainte de răcirea motorului.</li></ul>                              |

# Depanarea

| Probleme  | Soluții   |
|---|---|
| Poate apărea un miros de la duza de evacuare sau de la filtrul aspiratorului. | <ul style="list-style-type: none"><li>• Goliți recipientul pentru praf și curățați frecvent filtrele.<ul style="list-style-type: none"><li>- Dacă aspiratorul este nou, s-ar putea să emane un miros ușor în primele 3 luni de la achiziție.</li><li>- Dacă utilizați aspiratorul în mod frecvent, murdăria acumulată în recipientul pentru praf sau praful de pe filtru pot să emane un miros.</li></ul></li><li>• Filtrele de schimb sunt disponibile la reprezentantul local de service Samsung.</li></ul>   |
| Curățarea este încheiată, dar din perie ies particule mici de praf.           | <ul style="list-style-type: none"><li>• După curățare, puneți aspiratorul în funcțiune timp de cel puțin 10 secunde pentru a aspira particulele mici de praf.</li></ul>   |
| Aspiratorul se oprește din funcționare în timpul curățării.                   | <ul style="list-style-type: none"><li>• Întrucât acest produs are un dispozitiv de prevenire a supraîncălzirii motorului, produsul se va opri din funcționare în următoarele condiții.<ul style="list-style-type: none"><li>- Când aspiratorul funcționează cu recipientul pentru praf plin.</li><li>- Când aspiratorul funcționează cu partea de aspirare sau cu peria înfundată.</li><li>- Când accesoriul de prelungire pentru spații înguste este utilizat timp de mai multe ore.</li></ul></li><li>• După ce se rezolvă cauza problemei, puneți din nou în funcțiune produsul. (Această situație poate varia, în funcție de temperatura ambientală.)</li></ul> |
| Electricitatea statică apare în timpul curățării covoarelor groase și moi.    | <ul style="list-style-type: none"><li>• Materialele covoarelor (covorele din creșe, straturile fonoabsorbante din podele etc.) pot produce electricitate statică.<ul style="list-style-type: none"><li>- Mutați temporar peria pe o podea normală și curățați din nou; astfel electricitatea statică ar trebui să dispară.</li></ul></li></ul>  |

- Acest aspirator se conformează cerințelor următoarelor directive.
  - Directiva privind echipamentele de joasă tensiune 2014/35/UE
  - Directiva 2014/30/UE privind compatibilitatea electromagnetică

# Specificațiile produsului

| Model                                 |                   | VS15A60****  |
|---------------------------------------|-------------------|--|
| Alimentare                            |                   | 100-240 V~ 50-60 Hz  |
| Consum de curent nominal              |                   | 410 W  |
| Specificații baterie                  |                   | Litiu-ion 21,6 V, 1800 mAh, 6 celule   |
| Durată de încărcare                   |                   | 3,5 ore  |
| Durată de curățare<br>(Implicit: MID) | Dispozitiv manual | Aproximativ 5 minute (MAX) /<br>Aproximativ 20 minute (MID) /<br>Aproximativ 40 minute (MIN) |
|                                       | Perie Jet Fit     | Aproximativ 5 minute (MAX) /<br>Aproximativ 18 minute (MID) /<br>Aproximativ 27 minute (MIN) |

- Durata de încărcare și de curățare pot să difere în funcție de perii și de condițiile de utilizare.

# Note

---

**SAMSUNG**



# Прахосмукачка

---

## Ръководство за потребителя

VS15A60\*\*\*\*

---

- Преди да започнете работа с уреда, прочетете внимателно тези указания.
- За използване само на закрито.



**SAMSUNG**



## Контейнер за прах и филтър

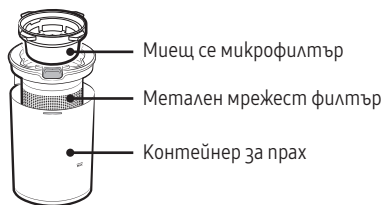

## Стенна конзола

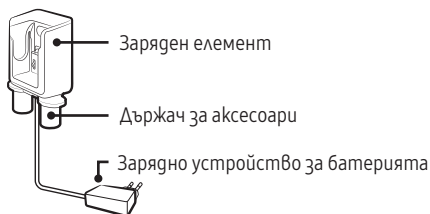

## Основен

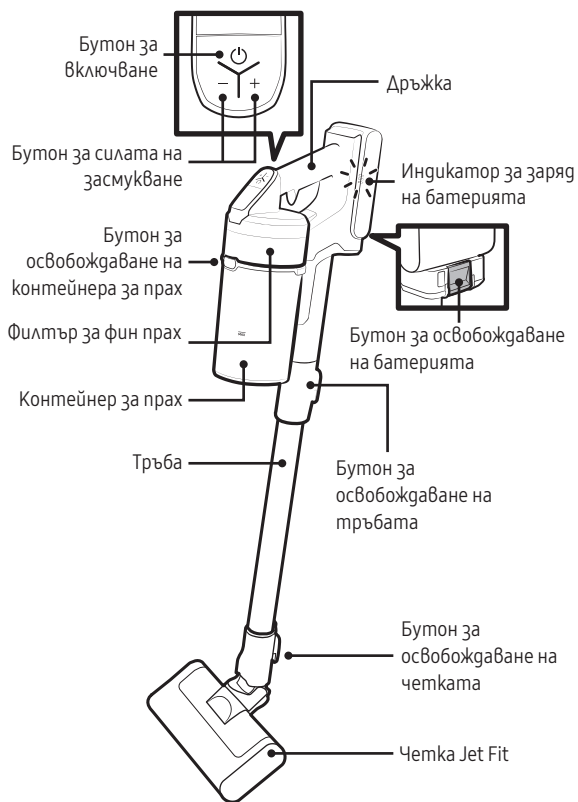

\* Аксесоарите може да са различни в зависимост от модела.

## Спецификация на батерията

Серия VS15A60\*\*\*\*: литиево-йонна 21,6 V, 1800 mAh, 6-клетъчна



# Работа с уреда и поддръжка

## А. Монтиране

Монтирането на стенната конзола трябва да се направи така, че горната ѝ част да е на 113 см от пода.

### ⚠ ВНИМАНИЕ

- Монтирайте стенната конзола върху твърда бетонна стена.
  - Ако монтирате стенната конзола на суха стена и на нея няма подсилваща греда, използвайте фиксаторите за суха стена, за да застопорите зарядното устройство.

### 📄 БЕЛЕЖКА



- Направете справка с QR за подробна информация за монтирането на стенната конзола.

## В. Използване на прахосмукачката

### В-1 Зареждане

- Когато индикаторът за зареждане на батерията е на най-ниско ниво и мига заредете батерията.
- Когато зареждате прахосмукачките, се уверете, че частта за свързване на стенната конзола е правилно свързана.
- Прахосмукачката не може да се ползва, докато се зарежда.
- **Използване на стенната конзола**
  - Уверете се, че задната част на батерията лежи както трябва върху зарядния елемент.
  - Проверете дали индикаторът за заряд на батерията свети по време на зареждането.
  - Индикаторът за заряд на батерията мига, докато батерията се зарежда. Когато зареждането завърши, мигането спира и индикаторът угасва.
- **Зареждане със зарядно за бюро**
  - Заредете батерията на зарядното за бюро.
  - Натиснете батерията силно навътре.
  - Проверете дали индикаторът за заряд на батерията свети по време на зареждането.

### ⚠ ВНИМАНИЕ

- Преди да извадите батерията, продуктът трябва да се изключи. (Ако батерията се извади принудително, докато прахосмукачката работи, прахосмукачката може да се повреди.)
- Внимавайте да не изпускате батерията. Ако го направите, може да се нараните или да повредите батерията.

### В-2 Изваждане на батерията и Поставяне на батерията обратно

- Натиснете бутона за освобождаване на батерията отзад на дръжката, за да извадите батерията.
- Натиснете батерията докрай, докато не чуете цракване.

### В-3 Съхранение на аксесоарите

- Когато разглобявате аксесоарите, за да ги приберете, може да падне прах от смукателната част на прахосмукачката.
- След почистване, работете в режим MAX за 10 секунди.
- Поставете зарядното за бюро върху бюро, след като сгънете аксесоарните държачи и фиксирате аксесоарите към държачите, както е показано на илюстрацията.
- Ако разширителният накрайник за тесни места се постави първо, аксесоарните държачи могат да се сгънат по-лесно.

### В-4 Използване на прахосмукачката

- **А:** Бутон за включване
  - При натискане на бутона за захранване прахосмукачката започва да работи в режим "MID" (средна мощност).
- **В:** Бутон за силата на засмукване
  - Можете да управлявате силата на засмукване на прахосмукачката.
  - Бутон [+]: Увеличава силата на засмукване.
  - Бутон [-]: Намалява силата на засмукване.

### В-5 Разглобяване на аксесоарите

- **Разглобяване на аксесоарите**
  - За да разгلوبите тръбата, натиснете бутона за освобождаване отзад на тръбата.

# Работа с уреда и поддръжка

- Преди да разглобите аксесоарите, оставете прахосмукачката да работи в режим "MAX" за над 10 секунди, за да изчисти останалите в аксесоарите чужди тела.
- За да разглобите четката, натиснете бутона за освобождаване отзад на четката.
- **Четка Jet Fit**
  - Използвайте я, за да почиствате различни повове у дома, подходяща е и за почистване на килими.
- **Мини моторизиран инструмент**
  - Използвайте за почистване на спално бельо.
- **Комбиниран инструмент**
  - Използвайте за отстраняване на прах от завеси, мебели, дивани и т.н.
- **Дълъг накрайник за тесни места**
  - Използвайте а почистване на праха от жлебовете на дограми на прозорци, процепи, ъгли и т.н.

## С. Поддръжка на прахосмукачката

### ВНИМАНИЕ

- Преди почистване на прахосмукачката я изключете.
- Когато контейнерът за прах или филтърът се напълнят с прах, устройството за преготвяване на прегряване на мотора може да спре прахосмукачката.
- Почиствайте контейнера за прах или филтъра, преди да се напълнят изцяло (означението Max).

### БЕЛЕЖКА



- За подробна информация използвайте QR кода.

## С-1 Изпразване и почистване на контейнера за прах

- Почистете праха от металния мрежест филтър с помощта на комбинирания инструмент.
  - Не дърпайте гумата, прикрепена към металния мрежест филтър.
- Изпразнете контейнера за прах, след което го измийте и изсушете на сянка.
  - Ако се приложи топлина, може да възникне неизправност на продукта.

## С-2 Миец се микрофилтър

- За да поддържате максималната ефективност на филтъра, го почиствайте често от праха и го мийте с вода веднъж в месеца.
  - След почистване го оставете да изсъхне напълно за над 24 часа на сянка, преди да го използвате отново.
  - Ако се приложи топлина, може да възникне неизправност на продукта.

## С-3 Филтър за фин прах

- За да поддържате максималната ефективност на филтъра, го почиствайте често от праха и го мийте с вода веднъж в месеца.
  - След почистване го оставете да изсъхне напълно за над 24 часа на сянка, преди да го използвате отново.
  - Ако се приложи топлина, може да възникне неизправност на продукта.

### БЕЛЕЖКА

При сглобяване завъртете филтъра, докато линията под изображението на катинар престане да се вижда.

## С-4 Мини моторизиран инструмент

## С-5 Разширителен накрайник за тесни места / тръба

## С-6 Четка Jet Fit

Ако чуждите тела не са отстранени, използвайте ножици, за да ги отстраните.

### БЕЛЕЖКА

- Ако плат или чужди тела се всмучат и заплетат във въртящата се четка (барабана), тя ще спре да работи, за да се предпази моторът на четката. След почистване на четката, изключете захранването и после го включете обратно.
- Ако четката не работи след почистване, изключете захранването и после го включете обратно.
- При почистване на четката внимавайте да не захванете пръстите си в сгъвката на четката.

# Информация за безопасност

- Преди да започнете да работите с този уред, внимателно прочетете това ръководство и да го запазите за справка.
- Тъй като указанията за работа, които следват, обхващат различни модели, характеристиките на вашата прахосмукачка може малко да се различават от тези, които са описани в това ръководство.

## Използвани символи за внимание/ предупреждение

### ПРЕДУПРЕЖДЕНИЕ

Показва, че има опасност от смърт или сериозно нараняване.

### ВНИМАНИЕ

Показва, че има опасност от нараняване на лица или материални щети.

## Други използвани символи

### БЕЛЕЖКА

Показва, че следващият текст съдържа важна допълнителна информация.

- За информация за ангажимента на Samsung към опазване на околната среда и специфичните нормативни изисквания за продукта, например REACH (WEEE, Директивата за батериите), посетете: [samsung.com/uk/aboutsamsung/samsungelectronics/corporatecitizenship/data\\_corner.html](https://samsung.com/uk/aboutsamsung/samsungelectronics/corporatecitizenship/data_corner.html)

**Неспазването на тези изисквания може да повреди вътрешните части на прахосмукачката и да обезсили гаранцията ви.**

## Общи

- Прочетете внимателно всички указания. Преди да включите прахосмукачката, проверете дали напрежението на вашата електрозахранваща мрежа съвпада с указаното на табелката на гърба на ръчната прахосмукачка (страната с контактите за батерия).

### ПРЕДУПРЕЖДЕНИЕ

Не използвайте прахосмукачката върху мокър килим или под.

- Необходимо е повишено внимание, когато който и да е уред се използва от или в близост до деца. Не позволявайте прахосмукачката да бъде използвана като играчка. Никога не оставяйте прахосмукачката да работи без надзор. Използвайте прахосмукачката само по предназначение, както е описано в тези указания.
- Не използвайте прахосмукачката без контейнера за прах.
- За най-добра ефективност използвайте контейнера за прах, преди да се напълни.
- Не използвайте прахосмукачката за улавяне на кибритени клечки, горяща пепел или угарки от цигари. Дръжте прахосмукачката далеч от печки и други източници на топлина. Топлината може да деформира и обезцвети пластмасовите части на устройството.
- Избягвайте улавянето на твърди и остри предмети с прахосмукачката, тъй като те може да повредят частите на прахосмукачката.
- Не закривайте всмукващия или изходящия отвор.
- За да избегнете повреда, избягвайте щепсела, като хващате самия щепсел, а не като го дърпате за кабела.
- Този уред може да се използва от деца на възраст на 8 години и хора с понижени физически, сензорни или умствени възможности, или от хора без опит и познания, ако те бъдат наблюдавани или инструктирани относно използването на уреда по безопасен начин, и разбират рисковете от използването. Децата не трябва да си играят

# Информация за безопасност

с уреда. Децата не трябва да почистват или извършват поддръжка на прахосмукачката без надзор от възрастни.

- Децата трябва да бъдат наглеждани, за да сте сигурни, че не играят с уреда.
- Батерията трябва да се извади от основния уред преди почистване или извършване на поддръжка на прахосмукачката.
- Не се препоръчва използването на удължителен кабел.
- Ако вашата прахосмукачка не работи правилно, изключете захранването и се консултирайте с упълномощен сервизен специалист на Samsung.
- Ако захранващият кабел е повреден, трябва да бъде сменен от производителя или негов сервизен специалист или от лице с подобна квалификация, за да бъдат избегнати електрически опасности.
- Не използвайте за засмукване на вода.
- Не потапяйте във вода, за да почиствате.
- Свържете се със Samsung или сервизен център на Samsung за замяна, ако е необходимо.

## Стенна конзола

- Не модифицирайте поляризирания щепсел, за да пасне на неполяризиран контакт или удължител.
- Не използвайте навън или върху мокри повърхности.
- Изключвайте стенната конзола, когато не се използва, и преди извършване на поддръжка.
- Зареждайте батерията само с предоставената от производителя стенната конзола.
- Не използвайте уреда, ако кабелът или щепселът е повреден.
- Не дърпайте и не носете за кабели, не използвайте кабела като дръжка, не затваряйте вратичката на кабела и не дърпайте кабела около остри ръбове и ъгли. Пазете кабела от горещи повърхности.
- Не използвайте удължители или контакти с неправилен номинал.
- Не зареждайте неакумулаторни батерии.
- Не изключвайте, като дърпате кабела. За да изключите, хванете щепсела, не кабела.
- Не унищожавайте и не запалвайте батериите, тъй като могат да експлодират при високи температури.

- Не правете опити да отваряте стенната конзола. Ремонтът трябва да се извършва само от квалифициран сервизен център на Samsung.
- Не излагайте стенната конзола на високи температури и не позволявайте да влиза в контакт с течности или влага.

## Прахосмукачка

- Не поемайте твърди или остри предмети като стъкло, нокти, винтове, монети и т.н.
- Не използвайте без поставен филтър. Когато сервизирате уреда, никога не поставяйте пръсти или предмети във вентилаторното отделение, в случай че уредът се включи непредвидено.
- Не поставяйте никакви предмети в отворите. Не използвайте, ако някой от отворите е блокиран. В отворите не трябва да има прах, мъх, косми или нещо, което може да намали потока на въздуха.
- Не поемайте токсични материали (хлорна белина, амоняк, почистващи препарати и т.н.)
- Не събирайте нищо, което гори или пуши, например цигари, кибритени клечки или горещи сажди.
- Не използвайте прахосмукачката в затворени пространства, изпълнени с изпарения от блажна боя, разредител за боя, вещества против молици, запалим прах и други избухливи или токсични изпарения.

## Монтиране

Ако има проблем при монтиране на стенната конзола, свържете се със сервизен център на Samsung.

### БЕЛЕЖКА

Възможно е да не се компенсират наранявания от немонтиране на стенната конзола.

# Информация за безопасност

## Относно захранването

### ПРЕДУПРЕЖДЕНИЕ

- При монтиране на стенната конзола не огъвайте зарядното устройство на батерията с прекомерна сила и не поставяйте тежки предмети върху него.
  - В противен случай има опасност от токов удар или пожар.
- Ако върху щифта или контактното поле на щепсела има прах, вода и др., избършете ги внимателно.
  - В противен случай има опасност от неправилна работа или токов удар.
- Не гърпайте захранващия кабел с прекомерна сила и не го пипайте с мокри ръце.
- Не поставяйте стенната конзола в източник на електричество с неправилното напрежение. Не поставяйте стенната конзола в разклонител. Не оставайте зарядното устройство на батерията да лежи на пода. Прикрепете кабела близо до стена.
  - В противен случай има опасност от токов удар или пожар.
- Не използвайте повреден захранващ кабел, зарядно устройство или разхлабен контакт.
  - В противен случай има опасност от токов удар или пожар.
- Ако захранващото устройство на батерията се повреди, оторизиран сервизен център на Samsung трябва да го замени с нов.
  - В противен случай има опасност от токов удар или пожар.

## Работа с уреда

### ПРЕДУПРЕЖДЕНИЕ

- Не пипайте клемите на прахосмукачката или стенната конзола с клечки, метални отвертки, вилници, ножове и т.н.
  - В противен случай има опасност от неизправност на уреда или токов удар.
- Не допускайте клемите на стенната конзола да влизат в контакт с метални предмети, които са проводници на ток, като например гридни, часовници, метални антени, пирони и т.н.
- Не допускайте в зарядното устройство или стенната конзола да навлизат течности, като вода или сок.
  - В противен случай има опасност от токов удар или пожар.
- Не използвайте стенната конзола за други цели.
  - Това може да доведе до сериозна повреда на стенната конзола или до пожар.
- Не събирайте с прахосмукачката течности, ножчета за бръснене, карфици, неугаснали въгленни и т.н.
  - В противен случай има опасност от неправилна работа или повреда на уреда.
- Не стъпвайте върху корпуса на продукта и не го удряйте.
  - В противен случай има опасност да се нараните или да повредите уреда.
- Не блокирайте изхода за въздух и четката по време на почистване.
  - В противен случай прегряването на уреда може да доведе до неизправност или пожар.
- Този продукт е предназначен само за домашна употреба. Не използвайте този продукт за интензивно почистване, почистване на търговски площи, индустриално почистване или почистване на открито, особено върху камък или цимент. Не използвайте уреда за почистване на прах от креда върху или около билиардни маси или в асептични стаи в болници.
  - В противен случай има опасност от неправилна работа или повреда на уреда.
- Не използвайте продукта в близост до отоплителни уреди, например нагреватели, или в зони със запалими спрейове или материали.
  - В противен случай има опасност от пожар или повреда на уреда.
- Преди да използвате продукта, проверете дали филтрите са поставени правилно.
  - В противен случай прахът ще навлиза в мотора, вместо в корпуса, което може да доведе до повреда на уреда. Силата на всмукване може да намалее.
- Ако има утечка на газ или е използван запалим спрей, не докосвайте с ръце електрическия контакт и отворете прозореца, за да проветрите помещението.
  - В противен случай има опасност от експлозия или пожар.
- Ако прахосмукачката издава странен звук или излъчва миризма или дим, изключете я веднага и се свържете със сервизен център на Samsung.
  - В противен случай има опасност от токов удар или пожар.

# Информация за безопасност

## ВНИМАНИЕ

- Не използвайте уреда в близост до запалими материали. Също така не използвайте:
  - На място, където на пода е оставена запалена свещ или настолна лампа.
  - В зона, където има включен ненаблюдаван отоплителен уред или в зона, където има неугаснали въглени в камина, пепелник и т.н.
  - На място, където има запалими материали като бензин, спирт, разреждител, пепелник с незагасени цигари и т.н.
- Не позволявайте на деца да се убиват на или да натискат стенната конзола.
  - Може да възникнат телесни повреди или повреда на продукта или пода.
- Когато трябва да съхранявате прахосмукачката за кратко време по време на почистване, поставете я легнала върху пода.
  - В противен случай прахосмукачката може да падне и да нанесе телесни повреди или сериозни имуществени повреди.
- Не зареждайте уреда в близост до прозорец, нагревател, тоалетна, баня и т.н.
- След използване на прахосмукачката трябва да я съхранявате върху стенната конзола или да я положите безопасно върху пода.
  - В противен случай продуктът може да падне и да нанесе телесни повреди или сериозни имуществени повреди.
- Не съхранявайте прахосмукачката облеганата на стена или маса.
- Не използвайте прахосмукачката за други цели, освен за почистване. (Не позволявайте на деца да я възсядат или да си играят с нея.)
  - Това може да доведе до нараняване или повреда на уреда.
- Преди да включите или изключите от контакта стенната конзола, изключете прахосмукачката и се уверете, че щифтовете на захранващия щепсел не влизат в контакт с ръцете ви.
  - В противен случай има опасност от пожар или токов удар.
- При използване на прахосмукачката внимавайте да не се нараните на движещите се или въртящите се части.
- Внимавайте да не засмучете части от тялото в четката на прахосмукачката (коса и т.н.).
- Използвайте и двете ръце за почистване на стени и тавани.
- Използвайте и двете ръце за почистване с прахосмукачката. Ако почиствате с една ръка, можете да повредите китката си или да изпуснете прахосмукачката и да причините нараняване или повреда на уреда.
- При съобяване на прахосмукачката внимавайте да не захванете пръстите или ръцете си в съвката на гръжката.
- Не използвайте прахосмукачката върху предмети, които могат да се награскат лесно (монитори, уреди от неръждаема стомана и т.н.)
- Не използвайте прахосмукачката вътре в автомобил.
- Не използвайте вода, за да почиствате прахосмукачката, докато работи.
- Използвайте прахосмукачката само за сухи места.
- Не използвайте прахосмукачката на мокри места или върху вода.
- Не използвайте прахосмукачката, за да почиствате разляти течности или отпадъци от животни.
- Не използвайте прахосмукачката при пряка слънчева светлина или висока температура.

# Информация за безопасност

## Поддръжка

### ПРЕДУПРЕЖДЕНИЕ

- Преди да отстраните чуждите тела вътре в прахосмукачката, първо я изключете.
  - Ако прахосмукачката е включена, докато изваждате чуждите тела, може да се нараните или да повредите прахосмукачката.
- Когато почиствате външната повърхност на уреда, първо го изключете и след това го избършете със суха кърпа. Не пръскайте вода директно върху уреда и не го почиствайте с летливи вещества като бензен, разрежител или спирт.
  - Ако в уреда влезе вода и предизвика неизправност, изключете уреда и се свържете със сервизен център на Samsung.
- След като сте изключили уреда от контакта, почистете стенната конзола.
- Когато почиствате миещите се части, не използвайте алкални или индустриални почистващи препарати, киселина, освежители за въздух, оцет и т.н.
  - В противен случай може да възникне повреда на уреда, например счупване на пластмасата, деформация, обезцветяване, повреждане на надписите и т.н.

### ВНИМАНИЕ

- Не натискайте прахосмукачката, докато е поставена на стенната конзола.
  - Може да възникне нараняване или повреда на пода и прогукта.

| Миещи се части              |  | Контейнер за прах,<br>миещ се микрофилтър,<br>филтър за фин прах,<br>метален мрежест филтър,<br>суха кърпа |
|-----------------------------|--|--|
| Приемлив перилен препарат   | Неутрален  | Миялен препарат за съдове  |
| Забранен почистващ препарат | Алкален  | Течен кислород, препарат за почистване на мухъл и т.н.   |
|                             | Киселина   | Парафиново масло, емулгатор и т.н.   |
|                             | Индустриални почистващи препарати                              | NV-I, PB-I, Opti, спирт, ацетон, бензен, разрежител и т.н.   |
|                             | Освежител за въздух  | Освежител за въздух (спрей)  |
|                             | Мазнини  | Животински или растителни мазнини  |
| Други                       | Готварска оцетна киселина, оцет, ледена оцетна киселина и т.н. |  |

# Бележки и предупреждения

## Използване на батерията

### БЕЛЕЖКА

- Ако прахосмукачката не работи, след като сте заредили батерията, сменете батерията. Ако прахосмукачката не работи и с новата батерия, се свържете със сервизен център на Samsung.
- Когато закупвате батерия от сервизен център на Samsung, проверете за логото за оригинален продукт на Samsung на батерията (**SAMSUNG**) и името на батерията (серия VS15A60\*\*\*\*: VCA-SBTA60).

### ВНИМАНИЕ

- Не разглобявайте батерията или стенната конзола.
- Не нагрявайте батерията и не я хвърляйте в огън.
- Батерията е произведена само за този уред, затова не я използвайте за други електронни устройства или за други цели.
- Изваждането на батерията по време на работа може да доведе до неизправност на уреда.
- Ако извадите батерията, докато моторът на прахосмукачката работи, от съображения за безопасност батерията може да не работи в продължение на 30 секунди, след като я върнете на мястото ѝ.
- Времето за зареждане на батерията и времето на използване могат да се скъсят с използване на батерията. Когато батерията вече не се зарежда или се изтощава бързо, заменете старата батерия с нова.
- Използвайте само стенната конзола и батериите, предоставени от производителя.
- Преди да поставите батерията се уверете, че батерията се поставя в правилната посока и ориентация.
- Изхвърлете изхабената батерия в контейнер за събиране на батерии за рециклиране.
- Ако няма да използвате прахосмукачката за дълъг период от време, извадете батерията от нея.
- Когато поставяте батерията в прахосмукачката, я вкарайте, докато чуе щракване. Това показва, че батерията е закрепена здраво.
  - В противен случай батерията може да падне и да причини повреда на продукта или нараняване.
- Не изпускате и не удряйте батерията и не я подлагайте на внезапен натиск.
- Не разглобявайте батерията и внимавайте да не създадете късо съединение между клемите плюс (+) и минус (-).
- При екстремни условия или температури могат да се появят утечки от батериите. Ако течността попадне върху кожата, измийте бързо с вода. Ако течността попадне в очите, изплакнете веднага с чиста вода за най-малко 10 минути. Потърсете медицинска помощ.
- За да се предпази мотора и батерията, прахосмукачката може да не работи при температури под 5 °C или над 45 °C.



# Бележки и предупреждения

## Работа с уреда

### БЕЛЕЖКА

- Ако се упражни прекомерна сила върху четката или във въртящата се четка (барабана) попадне чуждо тяло, четката може да спре да работи, за да предпази прахосмукачката или мотора. Изключете прахосмукачката, отстранете чуждото тяло и после я включете обратно. Ако прахосмукачката не се стартира, изключете я и после я включете обратно.
- Може да възникне статично електричество в зависимост от влажността, температурата или подовия материал и т.н. в дома ви. Ако това се случва често, свържете се със сервизен център на Samsung.
- Трябва да заредите батерията докрай:
  - Преди да използвате новокупена батерия за пръв път или ако не сте я използвали за дълго време.
  - Когато индикаторът за заряд на батерията показва най-ниското ниво и мига.
- Ако не възнамерявате да използвате прахосмукачката за дълъг период от време или няма да сте вкъщи за дълъг период от време, изключете стенната конзола от контакта и извадете батерията. Когато батерията не се зарежда и не се използва, тя бавно ще се разрежи.
- Когато нивото на батерията е ниско, заредете я. Ако нивото на батерията остане ниско за дълъг период от време, това може да влоши работата на батерията.

### ВНИМАНИЕ

- Когато въртящата се четка (барабанът в четката) работи, не я пипайте.
  - Има опасност тя да захване ръката ви и да ви нарани.
- Не използвайте прахосмукачката върху предмети, които могат да се надраскат (екрани на телевизори и монитори и т.н.).

## Погръжка

### БЕЛЕЖКА

- Понякога колелцето на четката може да надраска пода. Преди да използвате прахосмукачката, проверете състоянието на колелцата на четката.
  - Ако по колелцата на четката има чуждо тяло, което не може да се отстрани лесно, се свържете със сервизен център на Samsung.

### ВНИМАНИЕ

- Съхраняването на прахосмукачката за дълъг период от време на слънчева светлина може да доведе до деформиране или обезцветяване на частите ѝ. Затова след почистване на частите ги оставайте да изсъхнат на сянка.
- Не почиствайте четката или прахосмукачката с вода. Използването на вода може да обезцвети или деформира четката.
- Преди да почистите стенната конзола, трябва да я изключите от контакта.
- Ако забележите постоянно намаляване на силата на всмукване или прегряване на прахосмукачката, сменете филтъра за фин прах.
- След почистване на <контейнера за прах>, <металния мрежест филтър> или <почистващия се микрофилтър> с вода ги оставете да изсъхнат на сянка.
  - Ако се приложи топлина, може да възникне неизправност на продукта.

# Отстраняване на неизправности

Преди да се обадите за сервизиране, прегледайте проблемите и решенията по-долу. Ако никое от предложените решения не отстрани проблема ви, посетете нашия уеб сайт на [www.samsung.com](http://www.samsung.com) или се обадете на център за обслужване на клиенти на Samsung. Отбележете, че ще бъдете таксувани за всички обаждания за сервизиране, при които не се открие проблем.

| Проблеми   | Решения  |
|--|--|
| Праховсмукачката не работи.  | <ul style="list-style-type: none"><li>• Проверете заряда на батерията и я заредете.</li><li>• Уверете се, че уредът е изключен, и натиснете бутона за захранване, за да го включите.</li><li>• Проверете дали тръбата, контейнера за прах или четката не са блокирани.</li><li>• Проверете дали миещият се микрофилтър е поставен правилно.</li><li>• Ако праховсмукачката не е използвана дълго време, заредете батерията.</li><li>• Сменете батерията, ако е достигнала края на експлоатационния си срок.</li></ul>  |
| Силата на всмукване внезапно намалява и праховсмукачката издава вибриращ звук. | <ul style="list-style-type: none"><li>• Проверете дали четката, контейнерът за прах или тръбата не са запушени от чуждо тяло и го отстранете.</li><li>• Проверете дали контейнерът за прах не е пълен. Ако е така, изпразнете торбичката за прах.</li><li>• Проверете дали филтърът не е мръсен. Ако е така, почистете филтъра.</li></ul>  |
| Праховсмукачка не може да се зареди.   | <ul style="list-style-type: none"><li>• Проверете дали върху зарядната клема не е попаднало чуждо тяло (прах). Отстранете чуждите тела с памучен тампон или мека кърпа.</li><li>• Проверете дали праховсмукачката е включена, а след това – дали свети светодиодният индикатор за заряд на батерията.</li></ul>  |
| Въртящата се четка (барабанът вътре в четката) не работи.                      | <ul style="list-style-type: none"><li>• Когато на дисплея светне символът за блокиране на въртящата се четка, изключете праховсмукачката и проверете дали четката не е запушена от чуждо тяло. Ако е така, отстранете чуждото тяло и включете отново праховсмукачката.</li><li>• Проверете дали праховсмукачката е включена и после я изключете и отново включете обратно.<ul style="list-style-type: none"><li>- Ако при употреба на четката Jet Fit праховсмукачката прегрява, охлаждането на мотора ѝ може да отнеме около 30 минути.</li></ul></li></ul> |

# Отстраняване на неизправности

| Проблеми   | Решения   |
|--|---|
| От филтъра или от изхода за въздух на прахосмукачката се отделя миризма.     | <ul style="list-style-type: none"><li>• Редовно изпразвайте контейнера за прах и почиствайте филтрите.<ul style="list-style-type: none"><li>- Тъй като тази прахосмукачка е нов уред, от нея може да се отделя миризма през първите 3 месеца след покупката.</li><li>- Ако често използвате прахосмукачката, събраният бокалук в контейнера за прах или натрупаният прах по филтъра може да доведат до отделяне на миризма.</li></ul></li><li>• Резервни филтри се предлагат от вашия местен сервизен център на Samsung.</li></ul>  |
| След като сте почистили, от четката падат малки частици прах.                | <ul style="list-style-type: none"><li>• След почистване оставете прахосмукачката да работи поне още 10 секунди, за да засмучете малките прахови частици.</li></ul>  |
| Прахосмукачката спира по време на почистване.                                | <ul style="list-style-type: none"><li>• Тъй като има устройство за предотвратяване на прегряване на мотора, прахосмукачката може временно да спре да работи в следните случаи.<ul style="list-style-type: none"><li>- Когато прахосмукачката работи с пълен контейнер за прах.</li><li>- Когато прахосмукачката работи със запушена смукателна част или четка.</li><li>- Когато дългият крайник за тесни места е използван дълго време.</li></ul></li><li>• След като отстраните причината за поява на проблема, включете отново прахосмукачката. (В този случай може да има разлики в зависимост от околната температура.)</li></ul> |
| При почистване на дебели и меки постелки се натрупва статично електричество. | <ul style="list-style-type: none"><li>• Материалите на постелките (постелки в детски градини, постелки за шумоизолиране между етажите и т.н) може да причинят натрупване на статично електричество.<ul style="list-style-type: none"><li>- Минете с прахосмукачката върху обикновен под за известно време и след това се върнете към постелките; статично електричество би трябвало да изчезне.</li></ul></li></ul>   |

- Прахосмукачката е одобрена съгласно:
  - Директивата за ниско напрежение 2014/35/ЕС
  - Директивата EMC 2014/30/ЕС

# Спецификации на продукта

| Модел  |               | VS15A60****  |
|--|---------------|--|
| Включване                                      |               | 100-240 V~ 50-60 Hz  |
| Номинална консумация на енергия                |               | 410 W  |
| Спецификации на батерията                      |               | Литиево-йонна 21,6 V, 1800 mAh, 6-клетъчна   |
| Време за зареждане                             |               | 3.5 часа   |
| Време на прахосмучене<br>(По погразбване: MID) | Ръчен режим   | Приблизително 5 минути (MAX) /<br>Приблизително 20 минути (MID) /<br>Приблизително 40 минути (MIN) |
|  | Четка Jet Fit | Приблизително 5 минути (MAX) /<br>Приблизително 18 минути (MID) /<br>Приблизително 27 минути (MIN) |

- Зареждането и почистването могат да са различни в зависимост от четките и условията на ползване.

# Бележки

---

**SAMSUNG**



# Ηλεκτρική σκούπα

---

## Εγχειρίδιο χρήσης

VS15A60\*\*\*\*

---

- Προτού χρησιμοποιήσετε αυτή τη συσκευή, διαβάστε προσεκτικά τις οδηγίες.
- Για χρήση μόνο σε εσωτερικούς χώρους.



**SAMSUNG**



## Δοχείο σκόνης και φίλτρο

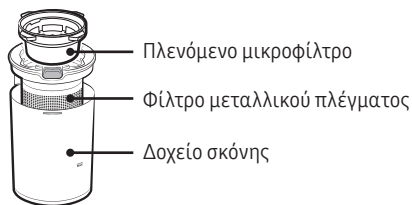

## Στήριγμα τοποθέτησης στον τοίχο

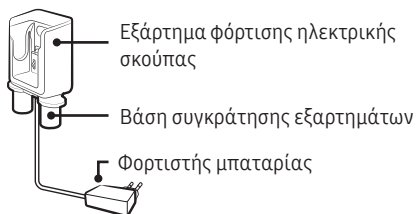

## Κυρίως σώμα

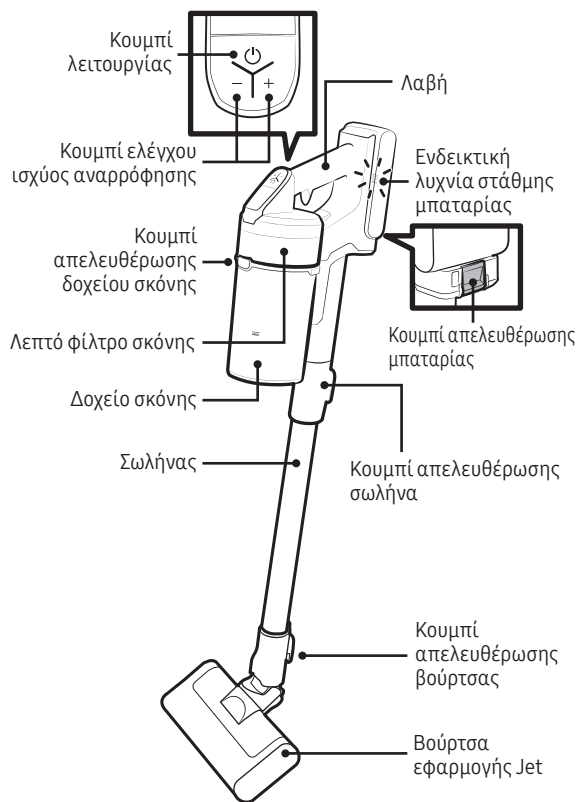

Φορτιστής μπαταρίας



Σωλήνας



Μπαταρία



Εργαλείο επέκτασης για δύσκολα σημεία



Στήριγμα τοποθέτησης στον τοίχο (Βίδες/ Άγκυρες βιδών: 2 τεμάχια)



Βούρτσα εφαρμογής Jet



\* Συνδυαστικό εργαλείο



\* Μίνι μηχανικό εργαλείο

\* Τα εξαρτήματα ενδέχεται να διαφέρουν, ανάλογα με τα μοντέλα.

## Προδιαγραφές μπαταρίας

Σειρά VS15A60\*\*\*\*: Ιόντων λιθίου 21,6 V, 1800 mAh, 6 στοιχεία



# Λειτουργία και συντήρηση

## A. Εγκατάσταση

Το στήριγμα τοποθέτησης στον τοίχο θα πρέπει να εγκατασταθεί έτσι ώστε το επάνω μέρος του να βρίσκεται 113 cm από το δάπεδο.

### ⚠ ΠΡΟΣΟΧΗ

- Εγκαταστήστε το στήριγμα τοποθέτησης στον τοίχο σε έναν σκληρό τοίχο από σκυρόδεμα.
  - Αν εγκαταστήσετε το στήριγμα τοποθέτησης στον τοίχο σε γυψοσανίδα και δεν υπάρχει δοκάρι, χρησιμοποιήστε τις άγκυρες γυψοσανίδας για να στερεώσετε τον φορτιστή.

### 📄 ΣΗΜΕΙΩΣΗ



- Για λεπτομερείς πληροφορίες σχετικά με την εγκατάσταση του στηρίγματος τοποθέτησης στον τοίχο, ανατρέξτε στον κωδικό QR.

## B. Χρήση της ηλεκτρικής σκούπας

### B-1 Φόρτιση

- Όταν η ενδεικτική λυχνία στάθμης μπαταρίας βρίσκεται στη χαμηλότερη ένδειξη και αναβοσβήνει, φορτίστε την μπαταρία.
- Όταν φορτίζετε την ηλεκτρική σκούπα, βεβαιωθείτε ότι το τμήμα σύνδεσης του στηρίγματος τοποθέτησης στον τοίχο είναι συνδεδεμένο σωστά.
- Η ηλεκτρική σκούπα δεν μπορεί να χρησιμοποιηθεί ενώ φορτίζεται.
- **Χρήση του στηρίγματος τοποθέτησης στον τοίχο**
  - Βεβαιωθείτε ότι το πίσω μέρος της μπαταρίας είναι τοποθετημένο σωστά πάνω στο εξάρτημα φόρτισης ηλεκτρικής σκούπας.
  - Ελέγξτε αν η ενδεικτική λυχνία στάθμης μπαταρίας ανάβει κατά τη διάρκεια της φόρτισης.
  - Η ενδεικτική λυχνία στάθμης μπαταρίας αναβοσβήνει κατά τη διάρκεια της φόρτισης. Όταν ολοκληρωθεί η φόρτιση, σταματά να αναβοσβήνει και μειώνεται η φωτεινότητα της ενδεικτικής λυχνίας.
- **Φόρτιση με επιτραπέζιο φορτιστή**
  - Φορτίστε την μπαταρία στον επιτραπέζιο φορτιστή.
  - Ωθήστε μέσα την μπαταρία σταθερά.
  - Ελέγξτε αν η ενδεικτική λυχνία στάθμης μπαταρίας ανάβει κατά τη διάρκεια της φόρτισης.

### ⚠ ΠΡΟΣΟΧΗ

- Προτού εξάγετε την μπαταρία, πρέπει να απενεργοποιήσετε το προϊόν. (Αν η μπαταρία εξαχθεί βίαια ενώ η ηλεκτρική σκούπα λειτουργεί, μπορεί να προκληθεί δυσλειτουργία της ηλεκτρικής σκούπας.)
- Προσέχετε να μην σας πέσει η μπαταρία. Διαφορετικά, μπορεί να τραυματιστείτε ή να προκαλέσετε ζημιά στην μπαταρία.

### B-2 Εξαγωγή της μπαταρίας και Επανατοποθέτηση της μπαταρίας

- Πατήστε το κουμπί απελευθέρωσης μπαταρίας στο πίσω μέρος της λαβής για να εξάγετε την μπαταρία.
- Ωθήστε εντελώς μέσα την μπαταρία, μέχρι να ακούσετε έναν ήχο «κλικ».

### B-3 Αποθήκευση των εξαρτημάτων

- Όταν αποσυναρμολογείτε τα εξαρτήματα για να τα αποθηκεύσετε, ενδέχεται να πέσει σκόνη από το τμήμα αναρρόφησης της ηλεκτρικής σκούπας.
- Μετά τον καθαρισμό, ενεργοποιήστε τη λειτουργία μέγιστου καθαρισμού για 10 δευτερόλεπτα.
- Τοποθετήστε τον επιτραπέζιο φορτιστή σε ένα γραφείο αφού διπλώσετε τις βάσεις συγκράτησης εξαρτημάτων και συναρμολογήστε τα εξαρτήματα στις βάσεις, όπως φαίνεται στην εικόνα.
- Αν τοποθετηθεί πρώτα το εργαλείο επέκτασης για δύσκολα σημεία, οι βάσεις συγκράτησης εξαρτημάτων μπορούν να διπλωθούν πιο εύκολα.

### B-4 Χειρισμός της ηλεκτρικής σκούπας

- Α: Κουμπί λειτουργίας
  - Όταν πατάτε το κουμπί λειτουργίας, η ηλεκτρική σκούπα αρχίζει να λειτουργεί στη λειτουργία «MID».
- B: Κουμπί ελέγχου ισχύος αναρρόφησης
  - Μπορείτε να ελέγξετε την ισχύ αναρρόφησης της ηλεκτρικής σκούπας.
    - Κουμπί [+]: Αυξάνει την ισχύ αναρρόφησης.
    - Κουμπί [-]: Μειώνει την ισχύ αναρρόφησης.

### B-5 Αποσυναρμολόγηση των εξαρτημάτων

- **Αποσυναρμολόγηση των εξαρτημάτων**
  - Όταν αποσυναρμολογείτε τον σωλήνα, πατήστε το κουμπί απελευθέρωσης στο πίσω μέρος του σωλήνα.
  - Προτού αποσυναρμολογήσετε τα εξαρτήματα, ενεργοποιήστε τη λειτουργία μέγιστου καθαρισμού για περισσότερα από 10 δευτερόλεπτα ώστε να αφαιρέσετε τα ξένα σώματα που παραμένουν μέσα στα εξαρτήματα.

# Λειτουργία και συντήρηση

- Όταν αποσυναρμολογείτε τη βούρτσα, πατήστε το κουμπί απελευθέρωσης στο πίσω μέρος της βούρτσας.
- **Βούρτσα εφαρμογής Jet**
  - Χρησιμοποιήστε την για να καθαρίσετε διάφορα είδη δαπέδου στο σπίτι, καθώς και για να καθαρίσετε χαλιά.
- **Μίνι μηχανικό εργαλείο**
  - Χρησιμοποιήστε το για να καθαρίσετε κλινοσκεπάσματα.
- **Συνδυαστικό εργαλείο**
  - Χρησιμοποιήστε το για να αφαιρέσετε σκόνη από κουρτίνες, έπιπλα, καναπέδες κ.λπ.
- **Εργαλείο επέκτασης για δύσκολα σημεία**
  - Χρησιμοποιήστε το για να αφαιρέσετε σκόνη από τις γκοπέδες στα πλαίσια των παραθύρων, τις χαραμάδες, τις γωνίες κ.λπ.

## C. Συντήρηση της ηλεκτρικής σκούπας

### ΠΡΟΣΟΧΗ

- Πρωτό καθαρίσετε την ηλεκτρική σκούπα, απενεργοποιήστε την.
- Όταν το δοχείο σκόνης ή το φίλτρο γεμίσει με σκόνη, ενδέχεται να διακοπεί η λειτουργία της ηλεκτρικής σκούπας, λόγω της συσκευής αποτροπής υπερθέρμανσης του μοτέρ.
- Θα πρέπει να καθαρίζετε το δοχείο σκόνης ή το φίλτρο προτού γεμίσει εντελώς (σημάδι μέγιστης στάθμης).

### ΣΗΜΕΙΩΣΗ



- Για λεπτομερείς πληροφορίες, ανατρέξτε στον κωδικό QR.

### C-1 Άδειασμα και καθαρισμός του δοχείου σκόνης

- Αφαιρέστε τη σκόνη από το φίλτρο μεταλλικού πλέγματος με το συνδυαστικό εργαλείο.
  - Μην τραβάτε το λάστιχο που είναι προσαρτημένο στο φίλτρο μεταλλικού πλέγματος.
- Αφού αδειάσετε το δοχείο σκόνης, καθαρίστε το και στεγνώστε το στη σκιά.
  - Όταν εφαρμόζεται θερμότητα, ενδέχεται να προκύψει παραμόρφωση του προϊόντος.

### C-2 Πλενόμενο μικροφίλτρο

- Για να διατηρήσετε τη βέλτιστη απόδοση του φίλτρου, αφαιρέτε τη σκόνη από το φίλτρο συχνά και καθαρίζετε το φίλτρο με νερό μία φορά τον μήνα.
  - Μετά τον καθαρισμό, στεγνώστε το εντελώς για περισσότερες από 24 ώρες στη σκιά προτού το χρησιμοποιήσετε.
  - Όταν εφαρμόζεται θερμότητα, ενδέχεται να προκύψει παραμόρφωση του προϊόντος.

### C-3 Λεπτό φίλτρο σκόνης

- Για να διατηρήσετε τη βέλτιστη απόδοση του φίλτρου, αφαιρέτε τη σκόνη από το φίλτρο συχνά και καθαρίζετε το φίλτρο με νερό μία φορά τον μήνα.
  - Μετά τον καθαρισμό, στεγνώστε το εντελώς για περισσότερες από 24 ώρες στη σκιά προτού το χρησιμοποιήσετε.
  - Όταν εφαρμόζεται θερμότητα, ενδέχεται να προκύψει παραμόρφωση του προϊόντος.

### ΣΗΜΕΙΩΣΗ

Όταν το συναρμολογείτε, περιστρέψτε το φίλτρο μέχρι να μην είναι ορατή η γραμμή κάτω από το σύμβολο κλειδαριάς.

### C-4 Μίνι μηχανικό εργαλείο

### C-5 Εργαλείο επέκτασης για δύσκολα σημεία / Σωλήνας

### C-6 Βούρτσα εφαρμογής Jet

Αν τα ξένα σώματα δεν αφαιρεθούν, χρησιμοποιήστε ένα ψαλίδι για να τα αφαιρέσετε.

### ΣΗΜΕΙΩΣΗ

- Αν ένα πανί ή άλλο ξένο σώμα αναρροφηθεί και μπλεχτεί με την περιστρεφόμενη βούρτσα (κύλινδρο), η περιστρεφόμενη βούρτσα θα σταματήσει να λειτουργεί για να προστατευτεί το μοτέρ της βούρτσας. Αφού καθαρίσετε τη βούρτσα, απενεργοποιήστε και κατόπιν ενεργοποιήστε ξανά τον διακόπτη λειτουργίας.
- Αν μια βούρτσα δεν λειτουργεί μετά τον καθαρισμό, απενεργοποιήστε και κατόπιν ενεργοποιήστε ξανά τον διακόπτη λειτουργίας.
- Όταν καθαρίζετε τη βούρτσα, προσέχετε να μην πιαστούν τα δάχτυλά σας στο κώλυμα της βούρτσας.

# Πληροφορίες για την ασφάλεια

- Προτού χρησιμοποιήσετε τη συσκευή, διαβάστε προσεκτικά αυτό το εγχειρίδιο και φυλάξτε το για μελλοντική αναφορά.
- Οι παρακάτω οδηγίες λειτουργίας αφορούν διάφορα μοντέλα, επομένως, τα χαρακτηριστικά της δικής σας ηλεκτρικής σκούπας ενδέχεται να διαφέρουν ελαφρώς από αυτά που περιγράφονται στο παρόν εγχειρίδιο.

## Σύμβολα προσοχής/προειδοποίησης που χρησιμοποιούνται

### ΠΡΟΕΙΔΟΠΟΙΗΣΗ

Υποδεικνύει ότι υπάρχει κίνδυνος θανάτου ή σοβαρού τραυματισμού.

### ΠΡΟΣΟΧΗ

Υποδεικνύει ότι υπάρχει κίνδυνος τραυματισμού ή υλικών ζημιών.

## Άλλα σύμβολα που χρησιμοποιούνται

### ΣΗΜΕΙΩΣΗ

Υποδεικνύει ότι το κείμενο που ακολουθεί περιέχει σημαντικές πρόσθετες πληροφορίες.

- Για πληροφορίες σχετικά με τις δεσμεύσεις της Samsung αναφορικά με την προστασία του περιβάλλοντος και τις κανονιστικές υποχρεώσεις που αφορούν τα συγκεκριμένα προϊόντα π.χ. REACH (Απόβλητα ηλεκτρικού και ηλεκτρονικού εξοπλισμού, Μπαταρίες) επισκεφθείτε την ηλεκτρονική διεύθυνση: [samsung.com/uk/aboutsamsung/samsungelectronics/corporatecitizenship/data\\_corner.html](https://samsung.com/uk/aboutsamsung/samsungelectronics/corporatecitizenship/data_corner.html)

**Η μη συμμόρφωση με αυτές τις απαιτήσεις θα μπορούσε να προκαλέσει ζημιά στα εσωτερικά εξαρτήματα της ηλεκτρικής σκούπας και να οδηγήσει σε ακύρωση της εγγυήσής σας.**

## Γενικά

- Διαβάστε όλες τις οδηγίες προσεκτικά. Προτού ενεργοποιήσετε την ηλεκτρική σκούπα, βεβαιωθείτε ότι η τάση της παροχής ηλεκτρικού ρεύματος είναι ίδια με αυτή που υποδεικνύεται στην πινακίδα τεχνικών στοιχείων στο πίσω μέρος της ηλεκτρικής σκούπας χειρός (πλευρά επαφής μπαταρίας).

### ΠΡΟΕΙΔΟΠΟΙΗΣΗ

Μη χρησιμοποιείτε την ηλεκτρική σκούπα σε βρεγμένο χαλί ή δάπεδο.

- Η λειτουργία κάθε συσκευής πρέπει να παρακολουθείται στενά όταν ο χειρισμός της γίνεται από παιδιά ή σε χώρους όπου υπάρχουν παιδιά. Η ηλεκτρική σκούπα δεν πρέπει να χρησιμοποιείται ως παιχνίδι. Μην αφήνετε ποτέ την ηλεκτρική σκούπα να λειτουργεί χωρίς επίβλεψη. Χρησιμοποιείτε την ηλεκτρική σκούπα μόνο για τον σκοπό για τον οποίο προορίζεται, όπως περιγράφεται σε αυτές τις οδηγίες.
- Μη χρησιμοποιείτε την ηλεκτρική σκούπα χωρίς δοχείο σκόνης.
- Αδειάζετε το δοχείο σκόνης προτού γεμίσει, για να διατηρηθεί η υψηλότερη δυνατή απόδοση.
- Μη χρησιμοποιείτε την ηλεκτρική σκούπα για να μαζέψετε σπύρτα, αναμμένες στάχτες ή γόπες τσιγάρων. Κρατάτε την ηλεκτρική σκούπα μακριά από σόμπες και άλλες πηγές θερμότητας. Η θερμότητα μπορεί να παραμορφώσει και να αποχρωματίσει τα πλαστικά μέρη της συσκευής.
- Αποφεύγετε να μαζεύετε σκληρά και αιχμηρά αντικείμενα με την ηλεκτρική σκούπα, καθώς ενδέχεται να προκαλέσουν ζημιά στα μέρη της ηλεκτρικής σκούπας.
- Μη φράζετε τη θύρα αναρρόφησης ή εξάτμισης.
- Για να αποφύγετε την πρόκληση ζημιάς, αφαιρείτε το φιλτράρισμα το ίδιο το φιλτράρισμα και όχι τραβώντας το καλώδιο.
- Αυτή η συσκευή μπορεί να χρησιμοποιηθεί από παιδιά ηλικίας 8 ετών και άνω και από άτομα με περιορισμένες σωματικές, αισθητηριακές ή νοητικές ικανότητες ή με έλλειψη εμπειρίας και γνώσεων, εφόσον βρισκονται υπό επίβλεψη ή ακολουθούν οδηγίες σχετικά με τη χρήση της συσκευής με ασφαλή τρόπο και κατανοούν τους κινδύνους που ενέχονται. Τα παιδιά δεν θα πρέπει να παίζουν με τη συσκευή. Τα παιδιά δεν θα πρέπει να καθαρίζουν ή

# Πληροφορίες για την ασφάλεια

να εκτελούν συντήρηση στην ηλεκτρική σκούπα, χωρίς επίβλεψη από ενήλικα.

- Τα παιδιά θα πρέπει να επιβλέπονται, ώστε να διασφαλίζεται ότι δεν παίζουν με τη συσκευή.
- Η μπαταρία πρέπει να αφαιρείται από την κεντρική μονάδα πριν από τον καθαρισμό ή την εκτέλεση συντήρησης στην ηλεκτρική σκούπα.
- Δεν συνιστάται η χρήση καλωδίου προέκτασης.
- Αν η ηλεκτρική σκούπα σας δεν λειτουργεί σωστά, απενεργοποιήστε την παροχή ρεύματος και συμβουλευτείτε έναν εξουσιοδοτημένο αντιπρόσωπο σέρβις της Samsung.
- Αν το καλώδιο ρεύματος υποστεί ζημιά, πρέπει να αντικατασταθεί από τον κατασκευαστή, τον αντιπρόσωπο σέρβις του ή έναν εξειδικευμένο τεχνικό, για να αποφευχθεί κάθε κίνδυνος ηλεκτροπληξίας.
- Μη χρησιμοποιείτε τη συσκευή για αναρρόφηση νερού.
- Μη βυθίζετε τη συσκευή σε νερό για να την καθαρίσετε.
- Αν χρειάζεται να αντικατασταθεί η συσκευή, επικοινωνήστε με τη Samsung ή ένα επισκευαστικό κέντρο της Samsung.

## Στήριγμα τοποθέτησης στον τοίχο

- Μην τροποποιείτε το πολυμερές φινιρίσμα ώστε να εφαρμόζει σε μη πολυμερή πρίζα ή σε καλώδιο προέκτασης.
- Μη χρησιμοποιείτε σε εξωτερικούς χώρους ή σε βρεγμένες επιφάνειες.
- Αποσυνδέετε το στήριγμα τοποθέτησης στον τοίχο από την πρίζα όταν δεν το χρησιμοποιείτε και προτού πραγματοποιήσετε σέρβις.
- Για την επαναφόρτιση, να χρησιμοποιείτε μόνο το στήριγμα τοποθέτησης στον τοίχο που παρέχεται από τον κατασκευαστή.
- Μη χρησιμοποιείτε με καλώδιο ή φινιρίσμα που έχει υποστεί ζημιά.
- Μην τραβάτε και μη μεταφέρετε από το καλώδιο, μη χρησιμοποιείτε το καλώδιο ως λαβή, μην κλείνετε πόρτες πάνω στο καλώδιο και μην τραβάτε το καλώδιο γύρω από αιχμηρές άκρες ή γωνίες. Κρατάτε το καλώδιο μακριά από θερμαινόμενες επιφάνειες.
- Μη χρησιμοποιείτε καλώδια προέκτασης ή πρίζες με ανεπαρκή ονομαστική ένταση ρεύματος.
- Μη φορτίζετε μη επαναφορτιζόμενες μπαταρίες.
- Μην αποσυνδέετε από την πρίζα τραβώντας το καλώδιο. Για να αποσυνδέσετε από την πρίζα, τραβήξτε το φινιρίσμα όχι το καλώδιο.

- Μην κόβετε και μην αποτεφρώνετε τις μπαταρίες, καθώς εκρήκνυνται σε υψηλές θερμοκρασίες.
- Μην επιχειρείτε να ανοίξετε το στήριγμα τοποθέτησης στον τοίχο. Οι επισκευές θα πρέπει να πραγματοποιούνται μόνο από ένα εξειδικευμένο επισκευαστικό κέντρο της Samsung.
- Μην εκθέτετε το στήριγμα τοποθέτησης στον τοίχο σε υψηλές θερμοκρασίες και διασφαλίζετε ότι το στήριγμα τοποθέτησης στον τοίχο δεν έρχεται σε επαφή με υγρασία ή υδατμάζες.

## Ηλεκτρική σκούπα

- Μη μαζεύετε σκληρά ή αιχμηρά αντικείμενα, όπως γυαλιά, καρφιά, βίδες, νομίσματα κ.λπ.
- Μη χρησιμοποιείτε χωρίς να έχετε τοποθετήσει φίλτρο. Όταν πραγματοποιείτε σέρβις στη συσκευή, μη βάζετε ποτέ τα δάκτυλά σας ή άλλα αντικείμενα στο θάλαμο ανεμιστήρα, καθώς η συσκευή ενδέχεται να ενεργοποιηθεί κατά λάθος.
- Μην τοποθετείτε κανένα αντικείμενο στα ανοίγματα. Μη χρησιμοποιείτε με οποιαδήποτε από τα ανοίγματα φραγμένα. Διατηρείτε τα ανοίγματα καθαρά από σκόνη, χνούδια, τρίχες και σιδήματα άλλο ενδέχεται να μειώσει τη ροή του αέρα.
- Μη μαζεύετε τοξικά υλικά (χλωρίνη, αμμωνία, καθαριστικό αποχετεύσεων κ.λπ.).
- Μη μαζεύετε σιδήματα φλέγεται ή καπνίζει, όπως σιγάρα, σπύρα ή καυτή στάχτη.
- Μη χρησιμοποιείτε την ηλεκτρική σκούπα σε κλειστούς χώρους με αναθυμιάσεις από λαδομυαλιά, διαλυτικά μωγιές, αντισκωρικές ουσίες, εύφλεκτη σκόνη ή άλλους εκρηκτικούς ή τοξικούς ατμούς.

## Εγκατάσταση

Αν αντιμετωπίζετε κάποιο πρόβλημα με την εγκατάσταση του στηρίγματος τοποθέτησης στον τοίχο, επικοινωνήστε με ένα επισκευαστικό κέντρο της Samsung.

### ΣΗΜΕΙΩΣΗ

Τυχόν τραυματισμός ή δυσλειτουργία του προϊόντος που θα προκληθεί επειδή δεν εγκαταστάθηκε το στήριγμα τοποθέτησης στον τοίχο ενδέχεται να μην αποζημιωθεί.

# Πληροφορίες για την ασφάλεια

## Σχετικά με την τροφοδοσία

### ΠΡΟΕΙΔΟΠΟΙΗΣΗ

- Όταν εγκαθιστάτε το στήριγμα τοποθέτησης στον τοίχο, μην κάμπτετε τον φορτιστή μπαταρίας με υπερβολική δύναμη και μην τοποθετείτε βαριά αντικείμενα πάνω στον φορτιστή μπαταρίας.
  - Διαφορετικά, ενδέχεται να προκληθεί ηλεκτροπληξία ή πυρκαγιά.
- Αν υπάρχει σκόνη, νερό κ.λπ. σε μια ακίδα ή στο σημείο επαφής του φιν, σκουπίστε το καλά.
  - Διαφορετικά, ενδέχεται να προκληθεί μη φυσιολογική λειτουργία ή ηλεκτροπληξία.
- Μην τραβάτε το καλώδιο και μην αγγίζετε το φιν με βρεγμένα χέρια.
- Μη συνδέετε το στήριγμα τοποθέτησης στον τοίχο σε μια πηγή τροφοδοσίας με λάθος τάση. Μη συνδέετε το στήριγμα τοποθέτησης στον τοίχο σε πρίζα πολλαπλών υποδοχών ή πολύπριζο. Μην αφήνετε τον φορτιστή μπαταρίας εκτεθειμένο στο δάπεδο. Συνδέστε το καλώδιο έτσι ώστε να βρίσκεται κοντά στον τοίχο.
  - Διαφορετικά, ενδέχεται να προκληθεί ηλεκτροπληξία ή πυρκαγιά.
- Μη χρησιμοποιείτε φιν ή φορτιστή μπαταρίας που έχει υποστεί ζημιά ή χαλαρή πρίζα.
  - Διαφορετικά, ενδέχεται να προκληθεί ηλεκτροπληξία ή πυρκαγιά.
- Αν ο φορτιστής μπαταρίας υποστεί ζημιά, ζητήστε από ένα εξουσιοδοτημένο επισκευαστικό κέντρο της Samsung να τον αντικαταστήσει με έναν νέο φορτιστή μπαταρίας.
  - Διαφορετικά, ενδέχεται να προκληθεί ηλεκτροπληξία ή πυρκαγιά.

## Λειτουργία

### ΠΡΟΕΙΔΟΠΟΙΗΣΗ

- Μην αγγίζετε τον ακροδέκτη φόρτισης της ηλεκτρικής σκούπας ή του στήριγματος τοποθέτησης στον τοίχο με ξυλάνια φαγητού, μεταλλικά κασαβιδία, πιρούνια, μαχαίρια κ.λπ.
  - Διαφορετικά, ενδέχεται να προκληθεί δυσλειτουργία του προϊόντος ή ηλεκτροπληξία.
- Φροντίστε οι ακροδέκτες μπαταρίας του στήριγματος τοποθέτησης στον τοίχο να μην έρθουν σε επαφή με καλούς αγωγούς του ρεύματος, όπως βραχιόλια, ρολόγια, μεταλλικές ράβδοι, καρφιά κ.λπ.

- Φροντίστε να μην αφήσετε να εισρεύσει κανένα υγρό, όπως νερό ή χυμός, στην ηλεκτρική σκούπα ή στο στήριγμα τοποθέτησης στον τοίχο.
  - Διαφορετικά, ενδέχεται να προκληθεί ηλεκτροπληξία ή πυρκαγιά.
- Μην χρησιμοποιείτε το στήριγμα τοποθέτησης στον τοίχο για άλλους σκοπούς.
  - Διαφορετικά, ενδέχεται να προκληθεί σοβαρή ζημιά στο στήριγμα τοποθέτησης στον τοίχο ή πυρκαγιά.
- Κατά τη διάρκεια του καθαρισμού, μη μαζεύετε με την ηλεκτρική σκούπα υγρά, λεπίδες, καρφίτσες, χόβολη κ.λπ.
  - Διαφορετικά, ενδέχεται να προκληθεί μη φυσιολογική λειτουργία ή ζημιά στο προϊόν.
- Μην πατάτε πάνω στο κυρίως σώμα του προϊόντος και μη χτυπάτε το προϊόν.
  - Διαφορετικά, ενδέχεται να προκληθεί τραυματισμός ή ζημιά στο προϊόν.
- Η βούρτσα και η έξοδος αέρα δεν θα πρέπει να είναι φραγμένες κατά τη διάρκεια του καθαρισμού.
  - Διαφορετικά, ενδέχεται να προκληθεί δυσλειτουργία του προϊόντος ή πυρκαγιά, λόγω υπερθέρμανσης του προϊόντος.
- Αυτό το προϊόν προορίζεται μόνο για οικιακή χρήση. Μη χρησιμοποιείτε αυτό το προϊόν για βαριά χρήση, επαγγελματικό καθαρισμό, βιομηχανικό καθαρισμό ή καθαρισμό εξωτερικών χώρων, ειδικά σε πέτρινες ή τσιμεντένιες επιφάνειες. Μη χρησιμοποιείτε για να μαζέψετε σκόνη κιμωλίας μέσα και γύρω από τραπέζια μπιλιαρδού ή σε αποστειρωμένες αίθουσες νοσοκομείου.
  - Διαφορετικά, ενδέχεται να προκληθεί μη φυσιολογική λειτουργία ή ζημιά στο προϊόν.
- Μη χρησιμοποιείτε το προϊόν κοντά σε συσκευές θέρμανσης όπως θερμάστρες και σε χώρους που περιέχουν εύφλεκτα σπρέι ή εύφλεκτα υλικά.
  - Διαφορετικά, ενδέχεται να προκληθεί πυρκαγιά ή παραμόρφωση του προϊόντος.
- Προτού χρησιμοποιήσετε το προϊόν, βεβαιωθείτε ότι έχουν τοποθετηθεί σωστά τα φίλτρα.
  - Διαφορετικά, μπορεί να εισέλθει σκόνη στο μοτέρ που βρίσκεται στο εσωτερικό του κυρίως σώματος και να προκληθεί ζημιά στο προϊόν. Μπορεί να μειωθεί η ισχύς αναρρόφησης.
- Αν ακούσει διαρροή αερίου ή χρησιμοποιείτε εύφλεκτο σπρέι, μην αγγίζετε την πρίζα και ανοίξτε το παράθυρο για εξαερισμό.
  - Διαφορετικά, ενδέχεται να προκληθεί έκρηξη ή πυρκαγιά.

# Πληροφορίες για την ασφάλεια

- Αν ακούγεται παράξενος θόρυβος, αναδύεται οσμή ή βγαίνει καπνός από την ηλεκτρική σκούπα, απενεργοποιήστε την αμέσως και, στη συνέχεια, επικοινωνήστε με ένα επισκευαστικό κέντρο της Samsung.
- Διαφορετικά, ενδέχεται να προκληθεί ηλεκτροπληξία ή πυρκαγιά.

## ΠΡΟΣΟΧΗ

- Μη χρησιμοποιείτε το προϊόν κοντά σε εύφλεκτα υλικά. Επίσης, μην το χρησιμοποιείτε:
  - Σε χώρους όπου ένα αναμμένο κερί ή μια επιτραπέζια λάμπα έχει τοποθετηθεί στο δάπεδο.
  - Σε χώρους όπου λειτουργεί θερμάστρα χωρίς επίβλεψη ή σε χώρους στους οποίους υπάρχουν αναμμένα κάρβουνα σε τζάκι, αναμμένες στάχτες σε τασάκι κ.λπ.
  - Σε χώρους όπου υπάρχουν εύφλεκτα υλικά, όπως βενζίνη, οινόπνευμα, διαλυτικό, τασάκια με αναμμένα τσιγάρα κ.λπ.
- Μην επιτρέπετε στα παιδιά να τραβούν ή να σπρώχνουν το στήριγμα τοποθέτησης στον τοίχο.
  - Ενδέχεται να προκληθεί τραυματισμός, ζημιά στο προϊόν και ζημιά στο δάπεδο.
- Όταν χρειάζεται να αποθηκεύσετε την ηλεκτρική σκούπα για σύντομο χρονικό διάστημα κατά τη διάρκεια του καθαρισμού, τοποθετήστε την στο δάπεδο.
  - Διαφορετικά, η ηλεκτρική σκούπα ενδέχεται να πέσει και να προκληθεί τραυματισμός ή σοβαρή ζημιά στο προϊόν.
- Μη φορτίζετε το προϊόν κοντά σε παράθυρο, θερμάστρα, τουαλέτα, μπάνιο κ.λπ.
- Αφού χρησιμοποιήσετε την ηλεκτρική σκούπα, θα πρέπει να την αποθηκεύσετε στο στήριγμα τοποθέτησης στον τοίχο ή να την τοποθετήσετε με ασφάλεια στο δάπεδο.
  - Διαφορετικά, το προϊόν ενδέχεται να πέσει και να προκληθεί τραυματισμός ή σοβαρή ζημιά στο προϊόν.
- Μην αποθηκεύετε την ηλεκτρική σκούπα ακουμπώντας την σε τοίχο ή τραπέζι.
- Μη χρησιμοποιείτε την ηλεκτρική σκούπα για κανέναν άλλο σκοπό, εκτός από αυτόν για τον οποίο προορίζεται. (Μην επιτρέπετε στα παιδιά να παίζουν με το προϊόν.)
  - Ενδέχεται να προκληθεί τραυματισμός ή ζημιά στο προϊόν.
- Προτού συνδέσετε ή αποσυνδέσετε από την πρίζα το στήριγμα τοποθέτησης στον τοίχο, απενεργοποιήστε την ηλεκτρική σκούπα και φροντίστε οι ακίδες του φις να μην έρθουν σε επαφή με τα χέρια σας.
  - Διαφορετικά, ενδέχεται να προκληθεί πυρκαγιά ή ηλεκτροπληξία.
- Όταν χρησιμοποιείτε την ηλεκτρική σκούπα, προσέχετε να μην τραυματιστείτε από τα κινούμενα ή περιστρεφόμενα μέρη.
  - Προσέχετε να μην αναρροφήσετε μέρη του σώματος μέσα στις βούρτσες της ηλεκτρικής σκούπας (μαλλιά κ.λπ.).
- Όταν καθαρίζετε τον τοίχο ή την οροφή, χρησιμοποιείτε και τα δύο χέρια.
- Χρησιμοποιείτε και τα δύο χέρια για να καθαρίσετε με την ηλεκτρική σκούπα. Αν καθαρίσετε με το ένα χέρι, μπορεί να τραυματίσετε τον καρπό σας ή να σας πέσει η ηλεκτρική σκούπα και να προκληθεί τραυματισμός ή ζημιά στην ηλεκτρική σκούπα.
- Όταν συναρμολογείτε την ηλεκτρική σκούπα, προσέχετε να μην πιαστούν τα δάχτυλα ή τα χέρια σας στο κοίλωμα κίνησης της λαβής.
- Μη χρησιμοποιείτε την ηλεκτρική σκούπα σε αντικείμενα που μπορούν να γρατσουνιστούν εύκολα (οθόνες, συσκευές από ανοξείδωτο χάλυβα κ.λπ.).
- Μην αποθηκεύετε την ηλεκτρική σκούπα μέσα σε ένα αυτοκίνητο.
- Μη χρησιμοποιείτε νερό για να καθαρίσετε την ηλεκτρική σκούπα όταν βρίσκεται σε λειτουργία.
- Χρησιμοποιείτε την ηλεκτρική σκούπα μόνο σε στεγνούς χώρους.
- Μη χρησιμοποιείτε την ηλεκτρική σκούπα σε υγρούς χώρους ή πάνω σε νερό.
- Μη χρησιμοποιείτε την ηλεκτρική σκούπα για να μαζέψετε χυμένα ποτά ή ακαθαρσίες κατοικίδιων.
- Μη χρησιμοποιείτε την ηλεκτρική σκούπα σε χώρους με άμεσο ηλιακό φως ή υψηλή θερμοκρασία.

# Πληροφορίες για την ασφάλεια

## Συντήρηση

### ΠΡΟΕΙΔΟΠΟΙΗΣΗ

- Πριν αφαιρέσετε ξένα σώματα από το εσωτερικό της ηλεκτρικής σκούπας, απενεργοποιήστε την ηλεκτρική σκούπα.
  - Αν η ηλεκτρική σκούπα είναι ενεργοποιημένη ενώ αφαιρείτε τα ξένα σώματα, μπορεί να τραυματιστείτε ή να προκαλέσετε ζημιά στην ηλεκτρική σκούπα.
- Όταν καθαρίζετε το εξωτερικό μέρος του προϊόντος, απενεργοποιήστε πρώτα το προϊόν και, στη συνέχεια, σκουπίστε το με μια στεγνή πετσέτα. Μην ψεκάζετε νερό απευθείας πάνω στο προϊόν και μην το σκουπίζετε με πτητικά υγρά, όπως βενζόλιο, διαλυτικό ή οινόπνευμα.
  - Αν εισρεύσει νερό στο προϊόν και προκύψει βλάβη, απενεργοποιήστε το προϊόν και επικοινωνήστε με ένα επισκευαστικό κέντρο της Samsung.
- Αφού αποσυνδέσετε από την πρίζα το προϊόν, καθαρίστε το στήριγμα τοποθέτησης στον τοίχο.
- Όταν καθαρίζετε τα πλενόμενα μέρη, μη χρησιμοποιείτε αλκαλικό απορρυπαντικό, οξύ, βιομηχανικό απορρυπαντικό, αποσμητικό χώρου, οξικό οξύ κ.λπ.
  - Διαφορετικά, ενδέχεται να προκληθεί ζημιά στο προϊόν, όπως θραύση πλαστικών μερών, παραμόρφωση, αποχρωματισμός, φθορά τυπωμένων ενδείξεων κ.λπ.

### ΠΡΟΣΟΧΗ

- Μη σπρώχνετε την ηλεκτρική σκούπα ενώ είναι αποθηκευμένη στο στήριγμα τοποθέτησης στον τοίχο.
  - Ενδέχεται να προκληθεί τραυματισμός, ζημιά στο δάπεδο και ζημιά στο προϊόν.

| Πλενόμενα μέρη             |  | Δοχείο σκόνης,<br>πλενόμενο μικροφίλτρο,<br>λεπτό φίλτρο σκόνης,<br>φίλτρο μεταλλικού πλέγματος,<br>στεγνό πανί |
|----------------------------|--|---|
| Αποδεκτό απορρυπαντικό     | Ουδέτερο   | Απορρυπαντικό για πιάτα   |
| Απαγορευμένο απορρυπαντικό | Αλκαλικό   | Υγροποιημένο οξυγόνο (lox), καθαριστικό μούχλας κ.λπ.   |
|                            | Οξύ  | Παραφινέλαιο, γαλακτωματοποιητής κ.λπ.  |
|                            | Βιομηχανικά απορρυπαντικά                          | NV-I, PB-I, Ορτί, οινόπνευμα, ακετόνη, βενζόλιο, διαλυτικό κ.λπ.  |
|                            | Αποσμητικό χώρου                                   | Αποσμητικά χώρου με ψεκαστήρα (οσμή καφέ, βοτάνων κ.λπ.)  |
|                            | Έλαια  | Ζωικά έλαια, φυτικά έλαια   |
| Άλλα                       | Βρώσιμο οξικό οξύ, ξύδι, παγόμορφο οξικό οξύ κ.λπ. |   |

# Σημειώσεις και προφυλάξεις

## Χρήση της μπαταρίας

### ΣΗΜΕΙΩΣΗ

- Αν η ηλεκτρική σκούπα δεν λειτουργεί αφού φορτίσετε την μπαταρία, αλλάξτε την μπαταρία. Αν εξακολουθεί να μη λειτουργεί με τη νέα μπαταρία, επικοινωνήστε με ένα επισκευαστικό κέντρο της Samsung.
- Όταν αγοράζετε μια μπαταρία από ένα επισκευαστικό κέντρο της Samsung, να ελέγχετε για το λογότυπο γνήσιου εξαρτήματος Samsung στην μπαταρία (**SAMSUNG**) και το μοντέλο της μπαταρίας (σειρά VS15A60\*\*\*\*; VCA-SBTA60).

### ΠΡΟΣΟΧΗ

- Μην αποσυναρμολογείτε την μπαταρία ή το στήριγμα τοποθέτησης στον τοίχο.
- Μην εφαρμόζετε θερμότητα στην μπαταρία και μη ρίχνετε την μπαταρία σε φωτιά.
- Επειδή η μπαταρία κατασκευάζεται αποκλειστικά για αυτό το προϊόν, μην τη χρησιμοποιείτε σε άλλες ηλεκτρονικές συσκευές ή για άλλους σκοπούς.
- Η αφαίρεση της μπαταρίας κατά τη διάρκεια της λειτουργίας ενδέχεται να προκαλέσει δυσλειτουργία του προϊόντος.
- Αν η μπαταρία αφαιρεθεί ενώ λειτουργεί το μοτέρ της ηλεκτρικής σκούπας, η μπαταρία ενδέχεται να μη λειτουργήσει επί 30 δευτερόλεπτα μετά την επανατοποθέτηση, για λόγους ασφαλείας.
- Ο χρόνος φόρτισης και χρήσης της μπαταρίας ενδέχεται να μειώνεται όσο περισσότερο χρησιμοποιείται η μπαταρία. Όταν η μπαταρία δεν φορτίζεται πια ή εξαντλείται γρήγορα, αντικαταστήστε τη χαλασμένη μπαταρία με μια νέα.
- Χρησιμοποιείτε μόνο το στήριγμα τοποθέτησης στον τοίχο και τις μπαταρίες που παρέχονται από τον κατασκευαστή.
- Προτού τοποθετήσετε την μπαταρία, επιβεβαιώστε ότι τοποθετείτε την μπαταρία με τη σωστή κατεύθυνση και προσανατολισμό.
- Όταν απορρίπτετε μια χαλασμένη μπαταρία, τοποθετήστε την σε ένα κουτί συλλογής μπαταριών για ανακύκλωση.
- Αν δεν πρόκειται να χρησιμοποιήσετε την ηλεκτρική σκούπα για μεγάλο χρονικό διάστημα, αποσπάστε την μπαταρία από την ηλεκτρική σκούπα.
- Όταν προσαρτάτε την μπαταρία στην ηλεκτρική σκούπα, εισαγάγετέ την μέχρι να ακούσετε έναν ήχο «κλικ». Με αυτόν τον τρόπο διασφαλίζετε ότι η μπαταρία έχει προσαρτηθεί σταθερά.
  - Διαφορετικά, η μπαταρία ενδέχεται να πέσει και να προκληθεί ζημιά στο προϊόν ή τραυματισμός.
- Μη ρίχνετε ή χτυπάτε την μπαταρία και μην την υποβάλλετε σε ισχυρούς κραδασμούς.
- Μην αποσυναρμολογείτε την μπαταρία και βεβαιωθείτε ότι δεν δημιουργείται βραχυκύκλωμα ανάμεσα στον θετικό (+) και τον αρνητικό (-) ακροδέκτη.
- Υπό ακραίες συνθήκες χρήσης ή θερμοκρασίας, μπορεί να προκληθεί διαρροή υγρών από τις μπαταρίες. Αν τα υγρά έρθουν σε επαφή με το δέρμα σας, πλύνετε γρήγορα την περιοχή που επηρεάστηκε με νερό. Αν τα υγρά έρθουν σε επαφή με τα μάτια σας, ξεπλύνετε αμέσως με καθαρό νερό για τουλάχιστον 10 λεπτά. Ζητήστε ιατρική βοήθεια.
- Για την προστασία του μοτέρ και της μπαταρίας, η ηλεκτρική σκούπα ενδέχεται να μη λειτουργεί όταν η θερμοκρασία είναι χαμηλότερη από 5 °C ή υψηλότερη από 45 °C.



# Σημειώσεις και προφυλάξεις

## Λειτουργία

### ΣΗΜΕΙΩΣΗ

- Αν ασκηθεί υπερβολική δύναμη σε μια βούρτσα ή αν πιαστούν ξένα σώματα στην περιστρεφόμενη βούρτσα (κύλινδρος), η βούρτσα ενδέχεται να σταματήσει να λειτουργεί για να προστατευτεί το μοτέρ ή η ηλεκτρική σκούπα. Απενεργοποιήστε την ηλεκτρική σκούπα, αφαιρέστε τα ξένα σώματα και, στη συνέχεια, ενεργοποιήστε την ηλεκτρική σκούπα. Αν η ηλεκτρική σκούπα δεν λειτουργεί, απενεργοποιήστε την και κατόπιν ενεργοποιήστε την ξανά.
- Ενδέχεται να δημιουργηθεί στατικός ηλεκτρισμός, ανάλογα με την υγρασία, τη θερμοκρασία ή το υλικό δαπέδου κ.λπ. στο σπίτι σας. Αν αυτό συμβαίνει επανειλημμένα, επικοινωνήστε με ένα επισκευαστικό κέντρο της Samsung.
- Φορτίστε πλήρως την μπαταρία:
  - Πρωτό χρησιμοποιήστε για πρώτη φορά μια μπαταρία που αγοράσατε πρόσφατα ή αν δεν έχετε χρησιμοποιήσει την μπαταρία για μεγάλο χρονικό διάστημα.
  - Όταν η ενδεικτική λυχνία στάθμης μπαταρίας βρίσκεται στη χαμηλότερη ένδειξη και αναβοσβήνει.
- Αν δεν πρόκειται να χρησιμοποιήσετε την ηλεκτρική σκούπα για μεγάλο χρονικό διάστημα ή αν πρόκειται να λείπετε από το σπίτι για μεγάλο χρονικό διάστημα, αποσυνδέστε από την πρίζα το στήριγμα τοποθέτησης στον τοίχο και, στη συνέχεια, αποσπάστε την μπαταρία από το στήριγμα τοποθέτησης στον τοίχο. Όταν η μπαταρία δεν φορτίζεται και δεν χρησιμοποιείται, αποφορτίζεται αργά.
- Όταν η στάθμη της μπαταρίας είναι χαμηλή, επαναφορτίστε την. Αν η στάθμη της μπαταρίας παραμείνει χαμηλή για μεγάλο χρονικό διάστημα, μπορεί να μειωθεί η απόδοση της μπαταρίας.

### ΠΡΟΣΟΧΗ

- Όταν λειτουργεί η περιστρεφόμενη βούρτσα (κύλινδρος) στο εσωτερικό μιας βούρτσας, μην αγγίζετε τη βούρτσα.
  - Διαφορετικά, μπορεί να πιαστεί το χέρι σας και να προκληθεί τραυματισμός.
- Μη χρησιμοποιείτε την ηλεκτρική σκούπα σε αντικείμενα που μπορούν να γρατσουνιστούν (οθόνες τηλεόρασης και υπολογιστή κ.λπ.).

## Συντήρηση

### ΣΗΜΕΙΩΣΗ

- Μερικές φορές, ο τροχός μιας βούρτσας μπορεί να γρατσουνήσει το δάπεδο. Πρωτό χρησιμοποιήστε την ηλεκτρική σκούπα, ελέγξτε την κατάσταση των τροχών της βούρτσας.
  - Αν υπάρχουν ξένα σώματα που δεν μπορούν να αφαιρεθούν εύκολα στον τροχό της βούρτσας, επικοινωνήστε με ένα επισκευαστικό κέντρο της Samsung.

### ΠΡΟΣΟΧΗ

- Η αποθήκευση της ηλεκτρικής σκούπας υπό ηλιακό φως για πολλές ώρες ενδέχεται να προκαλέσει παραμόρφωση ή αποχρωματισμό των μερών της ηλεκτρικής σκούπας. Κατά συνέπεια, αφού καθαρίσετε τα μέρη της ηλεκτρικής σκούπας, στεγνώστε τα στη σκιά.
- Μην καθαρίζετε τη βούρτσα της ηλεκτρικής σκούπας με νερό. Ο καθαρισμός της βούρτσας με νερό μπορεί να προκαλέσει παραμόρφωση ή αποχρωματισμό της.
- Πρωτό καθαρίστε το στήριγμα τοποθέτησης στον τοίχο, πρέπει να το αποσυνδέσετε από την πρίζα.
- Αν παρατηρήσετε συνεχή μείωση της ισχύος αναρρόφησης ή αν η ηλεκτρική σκούπα παρουσιάζει ασυνήθιστη υπερθέρμανση, αντικαταστήστε το λεπτό φίλτρο σκόνης.
- Αφού καθαρίσετε «ένα δοχείο σκόνης», «ένα φίλτρο μεταλλικού πλέγματος» ή «ένα πλενόμενο μικροφίλτρο» με νερό, στεγνώστε το στη σκιά.
  - Όταν εφαρμόζεται θερμότητα, ενδέχεται να προκύψει παραμόρφωση του προϊόντος.

# Αντιμετώπιση προβλημάτων

Προτού καλέσετε για σέρβις, εξετάστε το πρόβλημα και τις λύσεις παρακάτω. Αν καμία από τις προτεινόμενες λύσεις δεν επιλύει το πρόβλημα που αντιμετωπίζετε, επισκεφτείτε τη διαδικτυακή τοποθεσία μας στη διεύθυνση [www.samsung.com](http://www.samsung.com) ή επικοινωνήστε με το κέντρο εξυπηρέτησης πελατών της Samsung. Σημειώστε ότι θα χρεωθείτε για οποιοδήποτε κλήσεις σέρβις, κατά τη διάρκεια των οποίων δεν βρέθηκαν ελαττώματα.

| Προβλήματα  | Λύσεις  |
|---|---|
| Η ηλεκτρική σκούπα δεν λειτουργεί.  | <ul style="list-style-type: none"><li>• Ελέγξτε τη στάθμη της μπαταρίας και φορτίστε την μπαταρία.</li><li>• Ελέγξτε αν το προϊόν είναι απενεργοποιημένο και, στη συνέχεια, πατήστε το κουμπί λειτουργίας για να το ενεργοποιήσετε.</li><li>• Ελέγξτε αν είναι φραγμένος ο σωλήνας, το δοχείο σκόνης ή η βούρτσα.</li><li>• Ελέγξτε αν το πλενόμενο μικροφίλτρο έχει τοποθετηθεί σωστά.</li><li>• Αν η ηλεκτρική σκούπα δεν έχει χρησιμοποιηθεί για μεγάλο χρονικό διάστημα, φορτίστε την μπαταρία.</li><li>• Αν η μπαταρία είναι χαλασμένη, αντικαταστήστε την μπαταρία.</li></ul>                                       |
| Η ισχύς αναρρόφησης μειώνεται ξαφνικά και ακούγεται ένας ήχος δόνησης από την ηλεκτρική σκούπα. | <ul style="list-style-type: none"><li>• Ελέγξτε αν μια βούρτσα, το δοχείο σκόνης ή ο σωλήνας έχει φραχτεί από ξένα σώματα και αφαιρέστε τα.</li><li>• Ελέγξτε αν ο σωλήνας ή το δοχείο σκόνης έχει γεμίσει εντελώς με σκόνη. Αν έχει γεμίσει, αδειάστε το δοχείο.</li><li>• Ελέγξτε αν το φίλτρο είναι λερωμένο. Αν είναι λερωμένο, καθαρίστε το φίλτρο.</li></ul>  |
| Η ηλεκτρική σκούπα δεν φορτίζεται.  | <ul style="list-style-type: none"><li>• Ελέγξτε αν υπάρχουν ξένα σώματα (σκόνη) στον ακροδέκτη φόρτισης. Αφαιρέστε τυχόν ξένα σώματα με μια μπατονέτα ή ένα μαλακό πανί.</li><li>• Ελέγξτε αν η ηλεκτρική σκούπα είναι ενεργοποιημένη και, στη συνέχεια, ελέγξτε αν η ενδεικτική λυχνία LED στάθμης μπαταρίας είναι αναμμένη.</li></ul>   |
| Η περιστρεφόμενη βούρτσα (κύλινδρος) στο εσωτερικό μιας βούρτσας δεν λειτουργεί.                | <ul style="list-style-type: none"><li>• Όταν εμφανίζεται η ένδειξη κολλημένης περιστρεφόμενης βούρτσας, απενεργοποιήστε την ηλεκτρική σκούπα και ελέγξτε αν η βούρτσα έχει φραχτεί από ξένα σώματα. Αν έχει φραχτεί, αφαιρέστε τα ξένα σώματα και ενεργοποιήστε ξανά την ηλεκτρική σκούπα.</li><li>• Ελέγξτε αν η ηλεκτρική σκούπα είναι ενεργοποιημένη και, στη συνέχεια, απενεργοποιήστε την και ενεργοποιήστε την ξανά.<ul style="list-style-type: none"><li>- Για τη Βούρτσα εφαρμογής Jet, αν η ηλεκτρική σκούπα υπερθερμανθεί, ενδέχεται να χρειαστούν περίπου 30 λεπτά για την ψύξη του μοτέρ.</li></ul></li></ul> |

# Αντιμετώπιση προβλημάτων

| Προβλήματα  | Λύσεις  |
|---|---|
| Αναδύεται οσμή από την έξοδο αέρα ή το φίλτρο της ηλεκτρικής σκούπας.               | <ul style="list-style-type: none"><li>• Αδειάζετε το δοχείο σκόνης και καθαρίζετε τα φίλτρα συχνά.<ul style="list-style-type: none"><li>- Επειδή η ηλεκτρική σκούπα είναι καινούργια, ενδέχεται να αναδύεται μια ελαφριά οσμή για τους πρώτους 3 μήνες μετά την αγορά.</li><li>- Αν χρησιμοποιείτε την ηλεκτρική σκούπα συχνά, ενδέχεται να δημιουργείται μια οσμή από τους συσσωρευμένους ρύπους στο δοχείο σκόνης ή τη σκόνη στο φίλτρο.</li></ul></li><li>• Διατίθενται φίλτρα αντικατάστασης από τον τοπικό αντιπρόσωπο σέρβις της Samsung.</li></ul>   |
| Ο καθαρισμός έχει ολοκληρωθεί, αλλά βγαίνουν μικρά σωματίδια σκόνης από τη βούρτσα. | <ul style="list-style-type: none"><li>• Μετά τον καθαρισμό, ενεργοποιήστε την ηλεκτρική σκούπα για 10 ή περισσότερα δευτερόλεπτα ώστε να αναρροφήσετε τα μικρά σωματίδια σκόνης.</li></ul>  |
| Η ηλεκτρική σκούπα σταματά να λειτουργεί κατά τη διάρκεια του καθαρισμού.           | <ul style="list-style-type: none"><li>• Επειδή αυτό το προϊόν διαθέτει τη συσκευή αποτροπής υπερθέρμανσης του μοτέρ, η λειτουργία του προϊόντος θα διακοπεί προσωρινά στις παρακάτω καταστάσεις.<ul style="list-style-type: none"><li>- Όταν η ηλεκτρική σκούπα λειτουργεί με γεμάτο δοχείο σκόνης.</li><li>- Όταν η ηλεκτρική σκούπα λειτουργεί με το τμήμα αναρρόφησης ή τη βούρτσα να έχει φραχτεί.</li><li>- Όταν το εργαλείο επέκτασης για δύσκολα σημεία χρησιμοποιείται για πολλές ώρες.</li></ul></li><li>• Αφού επιλύσετε το πρόβλημα, ενεργοποιήστε ξανά το προϊόν. (Αυτές οι περιπτώσεις ενδέχεται να διαφέρουν, ανάλογα με τη θερμοκρασία περιβάλλοντος.)</li></ul> |
| Δημιουργείται στατικός ηλεκτρισμός όταν καθαρίζεται ένα παχύ και μαλακό πατάκι.     | <ul style="list-style-type: none"><li>• Τα υλικά από τα οποία είναι κατασκευασμένο ένα πατάκι (πατάκι σε κέντρο παιδικής φροντίδας, πατάκι για ηχομόνωση ανάμεσα σε ορόφους κ.λπ.) ενδέχεται να προκαλέσουν στατικό ηλεκτρισμό.<ul style="list-style-type: none"><li>- Μετακινήστε τη βούρτσα σε κανονικό δάπεδο για λίγο και, στη συνέχεια, καθαρίστε ξανά. Ο στατικός ηλεκτρισμός θα πρέπει να έχει εξαλειφθεί.</li></ul></li></ul>   |

- Αυτή η ηλεκτρική σκούπα πληροί τις παρακάτω οδηγίες.
  - Οδηγία περί χαμηλής τάσης 2014/35/ΕΕ
  - Οδηγία EMC 2014/30/ΕΕ

# Προδιαγραφές προϊόντος

| Μοντέλο                                |                       | VS15A60****   |
|--|-----------------------|---|
| Τροφοδοσία                             |                       | 100-240 V~ 50-60 Hz   |
| Ονομαστική κατανάλωση ενέργειας        |                       | 410 W   |
| Προδιαγραφές μπαταρίας                 |                       | Ιόντων λιθίου 21,6 V, 1800 mAh, 6 στοιχεία                                    |
| Χρόνος φόρτισης                        |                       | 3,5 ώρες  |
| Χρόνος καθαρισμού<br>(Προεπιλογή: MID) | Χειρός                | Περίπου 5 λεπτά (MAX) /<br>Περίπου 20 λεπτά (MID) /<br>Περίπου 40 λεπτά (MIN) |
|  | Βούρτσα εφαρμογής Jet | Περίπου 5 λεπτά (MAX) /<br>Περίπου 18 λεπτά (MID) /<br>Περίπου 27 λεπτά (MIN) |

- Ο χρόνος φόρτισης και καθαρισμού ενδέχεται να διαφέρει, ανάλογα με τις βούρτσες και τις συνθήκες χρήσης.

# Σημείωμα

---

| ΧΩΡΑ   | ΚΑΛΕΣΤΕ ΜΑΣ   | Ή ΕΠΙΣΚΕΦΘΕΙΤΕ ΜΑΣ ΣΤΗΝ ΗΛΕΚΤΡΟΝΙΚΗ ΔΙΕΥΘΥΝΣΗ                              |
|--------|---|--|
| ΕΛΛΑΔΑ | 80111-SAMSUNG (80111 726 7864) αστική χρέωση (+30) 210 6897691 από κινητό | <a href="http://www.samsung.com/gr/support">www.samsung.com/gr/support</a> |
| ΚΥΠΡΟΣ | 8009 4000 μόνο από σταθερό, χωρίς χρέωση                                  | <a href="http://www.samsung.com/gr/support">www.samsung.com/gr/support</a> |



# Porszívó

---

## Használati útmutató

VS15A60\*\*\*\*

---

- A készülék használatba vétele előtt figyelmesen olvassa el az utasításokat.
- Csak beltéri használatra.



**SAMSUNG**



## Porgyűjtő és Szűrőt



## Fali egység

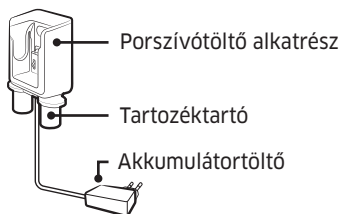

## Fő

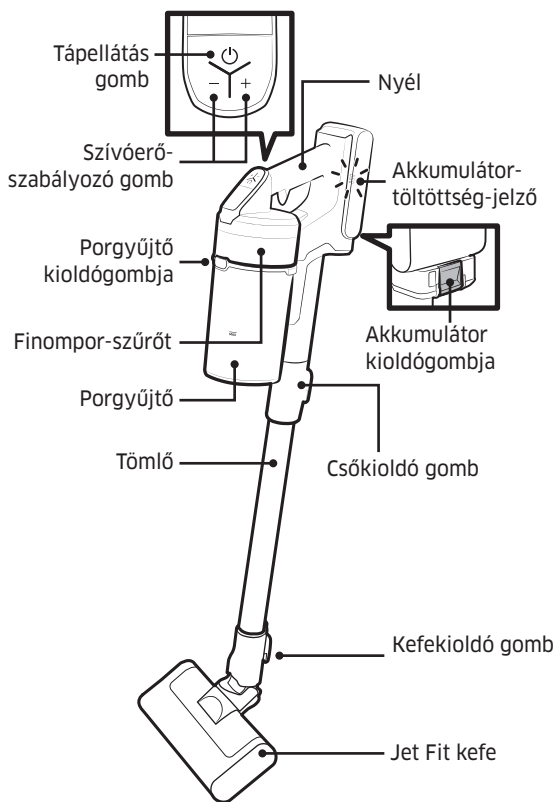

\* A tartozékok modellenként eltérők lehetnek.

### Az akkumulátor adatai

VS15A60\*\*\*\* sorozat: lítiumion 21,6 V, 1800 mAh, 6 cellás



# Működtetés és karbantartás

## A. Üzembe helyezés

Úgy állítsa be a fali egység szerelési magasságát, hogy a fali egység teteje 113 cm-re legyen a padlótól.

### ⚠ VIGYÁZAT!

- A fali egységet kemény betonfalra szerelje fel.
  - Ha a fali tartót gipszkarton falra szereli olyan helyen, ahol nincs párnafa, a töltő rögzítéséhez használjon gipszkarton tiplít.

### 📄 MEGJEGYZÉS



- A fali egység üzembe felszerelésével kapcsolatos részletes tájékoztatásért használja a QR-kódot.

## B. A porszívó használata

### B-1 Töltés

- Amikor az akkumulátortöltöttség-jelző a legalacsonyabb szinten van és villog, töltsd az akkumulátort.
- A porszívó töltésekor ellenőrizze, hogy a fali egység csatlakozó része megfelelően csatlakozik-e.
- A porszívó nem használható töltés közben.
- **A fali egység használata**
  - Ellenőrizze, hogy az akkumulátor hátsó része megfelelően a porszívótöltő alkatrésze van-e illesztve.
  - Ellenőrizze, hogy az akkumulátortöltöttség-jelző megjelenik-e töltés közben.
  - Az akkumulátortöltöttség-jelző töltés közben villog. Amikor a töltés befejeződött, a villogás abbamarad, és a jelzőlámpa elsötétedik.
- **Töltés asztali töltővel**
  - Töltsd fel az akkumulátort az asztali töltőn.
  - Nyomja be teljesen az akkumulátort.
  - Ellenőrizze, hogy az akkumulátortöltöttség-jelző megjelenik-e töltés közben.

### ⚠ VIGYÁZAT!

- Az akkumulátor kiszedése előtt a terméket ki kell kapcsolni. (ha az akkumulátort erőszakoltan kivesszük a porszívó működése közben, a porszívó meghibásodhat.)
- Vigyázzon, nehogy leejtse az akkumulátort. Ellenkező esetben Ön is és az akkumulátor is megsérülhet.

### B-2 Az akkumulátor kiszedése és az akkumulátor visszahelyezése

- Nyomja meg az akkumulátorkioldó gombot a fogantyú hátsó részén, és vegye ki az akkumulátort.
- Nyomja be az akkumulátort, amíg egy kattantást nem hall.

### B-3 A tartozékok tárolása

- A tartozékok tároláshoz való leszerelésekor por hullhat ki a porszívó szívórészéből.
- A tisztítás után használja a készüléket Maximális üzemmódban 10 másodpercen keresztül.
- A tartozéktartók összehajtása után helyezze az asztalra az asztali töltőt, és szerelje a tartozékokat a tartókhoz a képen látható módon.
- Ha a kihúzható résszívó fejet helyezi be először, a tartozéktartók könnyebben összehajthatók.

### B-4 A porszívó működtetése

- **A:** Tápellátás gomb
  - A tápellátás gomb megnyomására a porszívó „MID” üzemmódban kezd működni.
- **B:** Szívóerő-szabályozó gomb
  - Lehetőség van a porszívó szívóerejének szabályozására.
  - [**+**] gomb: Növeli a szívóerőt.
  - [**-**] gomb: Csökkenti a szívóerőt.

### B-5 A tartozékok leszerelése

- **A tartozékok leszerelése**
  - A cső leszerelésekor nyomja meg a kefe hátsó részén található kioldógombot.
  - A tartozékok leszerelését megelőzően 10 másodpercre kapcsolja a porszívót MAX üzemmódba, így eltávolíthatók a tartozékokban maradt idegen anyagok.

# Működtetés és karbantartás

- A kefe leszerelésekor nyomja meg a kefe hátsó részén található kioldógombot.

## • Jet Fit kefe

- Különböző típusú padlókon használható, és alkalmas szőnyeg tisztítására is.

## • Mini motoros fej

- Ágynemű tisztítására használható.

## • Kombinált fej

- Ezzel az eszközzel függönyökről, bútorokról, kanapékról lehet eltávolítani a port.

## • Kihúzható résszívó fej

- Ezzel lehet eltávolítani a port az ablakkeretek hornyaiából, résekből, sarkokból.

## C. A porszívó karbantartása

### ⚠ VIGYÁZAT!

- A porszívó tisztítása előtt kapcsolja ki azt.
- Amikor a porgyűjtő vagy a szűrő megtelik porral, a motor túlmelegedés ellen védő készüléke leállíthatja a porszívót.
- Azelőtt tisztítsa meg a porgyűjtőt vagy a szűrőt, hogy az teljesen megtelne (Max jel).

### 📖 MEGJEGYZÉS



- Részletes tájékoztatásért használja a QR-kódot.

### C-1 A porgyűjtő ürítése és tisztítása

- A kombinált fej segítségével távolítsa el a fémháló rácsszűrőn található port.
  - Ne húzza meg a fémháló rácsszűrőhöz erősített gumit.
- Ürítését követően tisztítsa meg a porgyűjtőt, és szárítsa ki árnyékos helyen.
  - Hő hatására a termék meghibásodhat.

### C-2 Mosható mikroszűrő

- A szűrő maximális teljesítményének fenntartása érdekében rendszeresen távolítsa el a szűrőn található port, és havonta egyszer tisztítsa meg a szűrőt vízzel.
  - A tisztítást követően legalább egy napig szárítsa árnyékos helyen, mielőtt ismét használatba venné.
  - Hő hatására a termék meghibásodhat.

### C-3 Finompor-szűrő

- A szűrő maximális teljesítményének fenntartása érdekében rendszeresen távolítsa el a szűrőn található port, és havonta egyszer tisztítsa meg a szűrőt vízzel.
  - A tisztítást követően legalább egy napig szárítsa árnyékos helyen, mielőtt ismét használatba venné.
  - Hő hatására a termék meghibásodhat.

### 📖 MEGJEGYZÉS

Összeszereléskor a szűrőt fordítsa el addig, amíg a lakat ábra alatt található vonal el nem tűnik.

### C-4 Mini motoros fej

### C-5 Kihúzható résszívó fej/cső

### C-6 Jet Fit kefe

Ha továbbra is marad rajta szősz vagy haj, ollóval távolítsa el.

### 📖 MEGJEGYZÉS

- Ha ruhát vagy egyéb idegen anyagot szív fel, amely beakad a forgókefébe (dobba), a forgókefe leáll, védve a kefe motorját. A kefe megtisztítása után kapcsolja ki a készüléket, majd kapcsolja be újra.
- Ha egy kefe nem működik tisztítás után, kapcsolja ki a készüléket, majd kapcsolja be újra.
- A kefe tisztítása során vigyázzon, hogy ne csípj be az ujját a kefe hajlata.

# Biztonsági tudnivalók

- A készülék használatba vétele előtt figyelmesen olvassa el a használati útmutatót, és őrizze meg, mert a későbbiekben még szüksége lehet rá.
- Az útmutató több készüléktípusra vonatkozik, ezért az Ön által használt porszívó tulajdonságai némileg eltérhetnek az itt leírtaktól.

## Vigyázat!/Figyelmeztetés jelzések

### FIGYELMEZTETÉS

Súlyos sérülés vagy életveszély kockázatát jelzi.

### VIGYÁZAT!

Személyi sérülés vagy anyagi kár kockázatára figyelmeztet.

## Egyéb jelzések

### MEGJEGYZÉS

Azt jelzi, hogy az utána következő szöveg további fontos tudnivalókat tartalmaz.

- További információkért a Samsung környezetvédelmi kötelezettségvállalásairól és termékspecifikus szabályozási kötelezettségeiről, pl. REACH (WEEE, telepek), látogasson el a [samsung.com/uk/aboutsamsung/samsungelectronics/corporatecitizenship/data\\_corner.html](https://www.samsung.com/uk/aboutsamsung/samsungelectronics/corporatecitizenship/data_corner.html) oldalra.

**E követelmények figyelmen kívül hagyása a porszívó belső alkatrészeinek károsodásához és a garancia elvesztéséhez vezethet.**

## Általános

- Alaposan olvasson el minden utasítást. Mielőtt bekapcsolná a porszívót, győződjön meg róla, hogy a tápellátás feszültsége azonos a praktikus porszívó hátsó részén (az akkumulátorcsatlakozó oldalán) elhelyezett adattáblán olvasható értékkel.

### VIGYÁZAT!

Ne használja a porszívót nedves szőnyegen vagy padlón.

- Különösen ügyelni kell, ha bármilyen készüléket gyermek használ, vagy használata közben gyermek van a közelében. A porszívó nem játék. Soha ne hagyja felügyelet nélkül a működő porszívót. A porszívót kizárólag a használati útmutatóban foglalt célra használja.
- Ne használja a porszívót a porgyűjtő nélkül.
- A maximális hatékonyság érdekében még azelőtt ürítse ki a porgyűjtőt, hogy az teljesen megtelne.
- Ne használja a porszívót gyufa, izzó hamu vagy csikkek felszedésére. Tartsa távol a porszívót a kályhától és más hőforrástól. A készülék műanyag részei hő hatására eldeformálódhatnak és elszíneződhetnek.
- Lehetőség szerint ne szívjon fel kemény, éles tárgyakat a porszívóval, mert ezek megsérthetik a készülék alkatrészeit.
- Ne dugaszolja el se a szívó-, se a szellőzőnyílást.
- A károsodás elkerülése érdekében ne a vezetéknel, hanem a dugasznál fogva húzza ki a kábelt.
- A készüléket 8 éves vagy idősebb gyermekek, illetve korlátozott fizikai, érzékszervi vagy mentális képességekkel rendelkező, továbbá megfelelő tapasztalattal és tudással nem rendelkező személyek csak felügyelet mellett vagy olyan eligazítás után használhatják, amely magában foglalja a biztonságos használat módját és a lehetséges kockázatok megértését. A készülékkel nem játszhatnak gyermekek.

# Biztonsági tudnivalók

Gyermekek nem tisztíthatják a porszívót, ill. nem végezhetik a karbantartását felnőtt felügyelete nélkül.

- Ügyeljen rá, hogy gyermekek ne játszhassanak a készülékkel.
- Az akkumulátort ki kell venni a fő egységből a porszívó tisztítása vagy karbantartása előtt.
- Nem ajánlott hosszabbítókábel használata.
- Ha a porszívó nem működik megfelelően, szüntesse meg a tápellátást és forduljon Samsung szakszervizhez.
- Ha a tápkábel megsérül, az elektromos balesetek megelőzése érdekében azt csak a gyártó vagy annak szervizképviselője, illetve megfelelő szakképzettséggel rendelkező személy cserélheti ki.
- Ne használja a porszívót víz felszívására.
- Tisztításkor ne merítse vízbe a készüléket.
- Lépjen kapcsolatba a Samsung-gal vagy egy Samsung szakszervizzel, ha csere szükséges.

## Fali egység

- Tilos a polarizált csatlakozódugaszt úgy átalakítani, hogy nem polarizált aljzathoz vagy hosszabbítóhoz is csatlakoztatható legyen.
- Ne használja a készüléket a szabadban, illetve nedves felületen.
- Használaton kívül vagy javítás előtt húzza ki a fali egységet az aljzataból.
- Kizárólag a gyártó által biztosított fali egységet használja az akkumulátor feltöltésére.
- Ne használjon sérült kábelt vagy csatlakozót.
- Ne húzza és ne szállítsa a készüléket a kábelnél fogva, ne használja a vezetéket fogantyúnak, ne csukja rá az ajtót és ne húzza végig éles peremek vagy sarkok körül. Tartsa távol a vezetéket a fűtött felületektől.
- Ne használjon nem megfelelő névleges áramerősségű hosszabbítókábeleket vagy aljzatokat.
- Ne töltsön nem tölthető akkumulátort.
- A készüléket ne a kábelnél fogva húzza ki az aljzataból. A dugasz kihúzásakor a csatlakozót fogja meg, ne a kábelt.

- Ne rongálja meg és ne tegye tűzbe az akkumulátort/elemeket, mert magas hőmérsékleten felrobbannak.
- Ne próbálja meg kinyitni a fali egységet. Javításokat csak jogosult Samsung szakszerviz végezhet.
- Ne tegye ki a fali egységet magas hőmérséklet, nedvesség vagy pára hatásának.

## Porszívó

- Ne használja a készüléket kemény vagy éles tárgyak, például üveg, szög, csavar, érme stb. felszívására.
- Ne használja a készüléket szűrő nélkül. A készülék javításakor ne nyúljon bele az ujjával vagy más éles tárggyal a ventilátorkamrába, mert előfordulhat, hogy a készülék véletlenül bekapcsol.
- Ne helyezzen semmit a nyílásokba. Használat közben ne legyen eltakarva semelyik nyílás. Tisztítsa meg a nyílásokat portól, szősztól, hajtól és mindentől, ami korlátozhatja a levegőáramlást.
- Ne használja a készüléket mérgező anyagok (klóros fehérítő, ammónia, lefolyótisztító stb.) felszívására.
- Ne szívjon fel égő vagy füstölő tárgyakat, például cigarettát, gyufát vagy forró hamut.
- Ne használja a porszívót olyan zárt helyen, ahol olajalapú festék, hígító, molyirtó, gyúlékony por, illetve egyéb robbanásveszélyes vagy mérgező pára van jelen.

## Üzembe helyezés

Ha a fali egység üzembe helyezése során probléma merül fel, lépjen kapcsolatba egy Samsung szakszervizzel.

### MEGJEGYZÉS

A fali egység üzembe helyezésének elmulasztásából adódó sérülésekért vagy meghibásodásért kártérítés nem nyújtható.

# Biztonsági tudnivalók

## Áramellátás

### FIGYELMEZTETÉS

- A fali egység üzembe helyezésekor ne hajlítsa erősen az akkumulátortöltőt, illetve ne tegyen rá nehéz tárgyakat.
  - Ha nem így jár el, az áramütést vagy tüzet okozhat.
- Ha a tápkábel dugaszának tuskóján vagy érintkezőjén por, víz stb. található, alaposan törölje le.
  - Ha nem így jár el, az rendellenes működést vagy áramütést okozhat.
- Ne húzza a kábelt, és ne érintse meg a dugaszt nedves kézzel.
- Ne dugja a fali egységet nem megfelelő feszültségű aljzatba. Ne dugja a fali egységet többszörös aljzatba vagy elosztóba. Ne hagyja az akkumulátortöltőt a padlón feküdni. Akassza a kábelt a falra.
  - Ha nem így jár el, az áramütést vagy tüzet okozhat.
- Ne használjon sérült tápcsatlakozót, akkumulátortöltőt vagy meglazult dugaszolóaljzatot.
  - Ha nem így jár el, az áramütést vagy tüzet okozhat.
- Ha az akkumulátortöltő megsérült, cseréltesse ki újra egy Samsung szakszervizben.
  - Ha nem így jár el, az áramütést vagy tüzet okozhat.

## Működtetés

### FIGYELMEZTETÉS

- Ne érintse meg a porszívó- vagy fali egység töltőcsatlakozóját evőpálcikákkal, fém csavarhúzóval, villával, késsel stb.
  - Ha nem így jár el, a termék meghibásodhat, vagy áramütést okozhat.
- Ügyeljen arra, hogy a fali egység akkumulátorcsatlakozója ne érintkezzen vezetővel, például karkötővel, órával, fémruddal, szöggel stb.
- Ügyeljen arra, hogy a porszívóba és a

töltőállványba ne kerüljön semmilyen folyadék, például víz vagy gyümölcslé.

- Ha nem így jár el, az áramütést vagy tüzet okozhat.
- Ne használja a fali egységet a rendeltetésétől eltérő célokra.
  - Ha nem így jár el, ez a fali egység súlyos károsodásához vagy tüzesethez vezethet.
- A takarítás során ne szívjon fel folyadékot, pengét, tűt, parazsat stb.
  - Ha nem így jár el, az a termék rendellenes működését vagy károsodását okozhatja.
- Ne lépjen a termék házára, ill. ne üssön a termékre.
  - Ha nem így jár el, az személyi sérülést vagy a termék károsodását okozhatja.
- A keféit és a kimeneti nyílást a takarítás során szabadon kell hagyni.
  - Ha nem így jár el, az a termék túlhevülése miatt meghibásodást vagy tüzet okozhat.
- Ez a termék csak háztartásokban használható. Ne használja a terméket nehéz takarítási munkákhoz, kereskedelmi, ipari takarításhoz vagy kültéri takarításhoz, különösen ne használja kövön és betonon. Ne használja krépor felszívásához biliárdasztalok körül vagy kórházak aszeptikus szobáiban.
  - Ha nem így jár el, az a termék rendellenes működését vagy károsodását okozhatja.
- Ne használja a terméket fűtőberendezések közelében, vagy olyan helyeken, ahol tűzveszélyes permetek vagy gyúlékony anyagok vannak.
  - Ha nem így jár el, az tüzet vagy a termék deformálódását okozhatja.
- A termék használata előtt ellenőrizze, hogy a szűrők a helyükön vannak-e.
  - Ha nem így jár el, akkor por kerülhet a motorba a készülékházon belül, ami a termék meghibásodását okozhatja. A szívóerő csökkenhet.
- Gázszivárgás vagy gyúlékony permet jelenléte esetén ne érjen hozzá a hálózati aljzathoz, és nyisson ablakot a szellőztetéshez.
  - Ha nem így jár el, az robbanást vagy tüzet okozhat.

# Biztonsági tudnivalók

- Ha a porszívó furcsa hangot ad, vagy szagot, füstöt bocsát ki, azonnal kapcsolja ki, és lépjen kapcsolatba egy Samsung szakszervizzel.
  - Ha nem így jár el, az áramütést vagy tüzet okozhat.

## VIGYÁZAT!

- Ne használja a terméket gyúlékony anyagok közelében. Ezen kívül ne használja:
  - Olyan helyen, ahol égő gyertya vagy asztali lámpa van a padlón.
  - Olyan helyen, ahol felügyelet nélküli fűtőberendezés van bekapcsolva, vagy olyan helyen, ahol izzó parázs van a kandallóban, hamutálcában stb.
  - Olyan helyen, ahol gyúlékony anyagok találhatóak, például benzin, alkohol, hígító, égő cigarettát tartalmazó hamutartó stb.
- Ne engedje, hogy gyerekek a fali egységre csimpaszkodjanak vagy annak támaszkodjanak.
  - Személyi sérülést, a termék és a padló károsodását okozhatja.
- Ha takarítás közben rövid ideig le kell tennie a porszívót, fektesse a padlóra.
  - Egyébként a porszívó felborulhat, ami sérülést, vagy a készülék súlyos károsodását okozhatja.
- Ne töltsé a terméket ablak, fűtőtest, mosdó, fürdőszoba stb. közelében.
- A porszívót használat után a fali egységen vagy biztonságosan a padlóra fektetve kell tárolni.
  - Egyébként a termék felborulhat, ami sérülést, vagy a készülék súlyos károsodását okozhatja.
- Ne tárolja a porszívót falnak vagy asztalnak döntve.
- A porszívót kizárólag rendeltetésének megfelelően használja. (Ne hagyja, hogy a gyerekek lovagoljanak a terméken, vagy játszanak vele.)
  - Ez személyi sérülést vagy a termék károsodását okozhatja.
- A fali egység csatlakoztatását vagy kihúzását megelőzően kapcsolja ki a porszívót, és ügyeljen rá, hogy kezével ne érjen hozzá a tápkábel dugaszának tüskéihez.
  - Ha nem így jár el, az tüzet vagy áramütést okozhat.
- A porszívó használata közben vigyázzon, hogy ne sérüljön meg a mozgó vagy forgó alkatrészek miatt.
  - Ügyeljen, hogy ne szívjon be testrészeket a porszívó kefeje (haj stb.).
- A fal vagy a mennyezet tisztításakor használja mindkét kezét.
- Használja mindkét kezét a porszívózásnál. Ha egy kézzel takarít, megsérülhet a csuklója vagy leejtheti a porszívót, ami a készülék károsodását okozhatja.
- A porszívó használata során vigyázzon, hogy ne csípjé be az ujját vagy a kezét a fogantyú csuklós részébe.
- Ne használja a porszívót könnyen karcos felületeken (monitorok, rozsdamentes eszközök stb.).
- Ne tárolja a porszívót gépkocsiban.
- Ne használjon vizet a porszívó tisztításához használat közben.
- A porszívót csak száraz helyen használja.
- Ne használja a porszívót nedves helyeken vagy vízben.
- Ne használja a porszívót kiomlott italok vagy háziállat ürülék felszívására.
- Ne használja a porszívót közvetlen napsütésben vagy magas hőmérsékleten.

# Biztonsági tudnivalók

## Karbantartás

### FIGYELMEZTETÉS

- Mielőtt idegen anyagot távolítana el a porszívóból, először kapcsolja ki a készüléket.
  - Ha a porszívó nincs kikapcsolva, amikor idegen anyagot távolít el belőle, megsérülhet Ön is és a porszívó is.
- A termék külső tisztítása során előbb kapcsolja ki a terméket, majd törölje le száraz törlőkendővel. Ne permetezzen vizet közvetlenül a termékre, illetve ne törölje le illékony folyadékkal, pl. benzinnel, hígítóval vagy alkohollal.
  - Ha a termékbe kerülő víz hibát okoz, kapcsolja ki a terméket, és forduljon Samsung szakszervízhez.
- Miután kihúzta a terméket a hálózati aljzattól, tisztítsa meg a fali egységet.
- A mosható alkatrészek tisztítása során ne használjon lúgos tisztítószeret, savakat, ipari tisztítószeret, légfriessítőket, ecetsavat stb.
  - Ellenkező esetben a termék károsodhat, pl. a műanyag alkatrészek eltörhetnek, deformálódhatnak, elszíneződhetnek, a grafika elmosódhat stb.

### VIGYÁZAT!

- Ne támaszkodjon a porszívónak, amikor az a fali egységen van.
  - Személyi sérülést, a padló és a termék károsodását okozhatja.

| Mosható alkatrészek  |                    | Porgyújtó, mosható mikroszűrő, finompor-szűrőt, fémháló rácsos szűrő, száraz ruha |
|----------------------|--------------------|---|
| Használható mosószer | Semleges           | Mosogatószer  |
| Tiltott tisztítószer | Lúg                | Folyékony oxigénes anyag, penészölő stb.  |
|                      | Sav                | Paraffinolaj, emulgeálószer stb.  |
|                      | Ipari tisztítószer | NV-I, PB-I, Opti, alkohol, aceton, benzin, hígító stb.                            |
|                      | Légfriessítő       | Pumpás légfriessítő (kávéillatú, gyógynövényes stb.)                              |
|                      | Olajok             | Állati zsiradékok, növényi olajok   |
|                      | Egyéb              | Étkezési ecetsav, ecet, tömény ecetsav stb.                                       |

# Megjegyzések és figyelmeztetések

## Az akkumulátor használata

### MEGJEGYZÉS

- Ha a porszívó az akkumulátor feltöltését követően nem működik, cserélje ki az akkumulátort. Ha az új akkumulátorral sem működik, forduljon Samsung szakszervizhez.
- Ha akkumulátort vesz egy Samsung szakszervizben, ellenőrizze a Samsung logót az akkumulátoron (**SAMSUNG**) és az akkumulátor típusát (VS15A60\*\*\*\* sorozat: VCA-SBTA60).

### VIGYÁZAT!

- Ne szedje szét az akkumulátort vagy a fali egységet.
- Az akkumulátort ne tegye ki hő hatásának és ne dobja tűzbe.
- Mivel az akkumulátor kizárólag ehhez a termékhez készült, ne használja más elektromos készülékekben vagy egyéb célokra.
- Az akkumulátor működés közbeni eltávolítása a termék meghibásodását okozhatja.
- Ha a porszívó motorjának működése közben eltávolítja az akkumulátort, akkor előfordulhat, hogy az akkumulátor visszahelyezés után biztonsági okokból 30 másodpercig nem működik.
- Az akkumulátor töltési ideje és üzemideje az akkumulátor élettartama során csökkenhet. Ha az akkumulátor már nem tölthető vagy gyorsan lemerül, új akkumulátorra kell cserélni.
- Csak a gyártó által biztosított fali egységet és akkumulátort használjon.
- Az akkumulátor behelyezése előtt ellenőrizze, hogy az akkumulátort megfelelő irányban és polaritással helyezze be.
- Az üzemképtelen akkumulátort egy újrahasznosításra szolgáló akkumulátorgyűjtőben helyezze el.
- Ha hosszabb ideig nem kívánja használni a porszívót, vegye ki belőle az akkumulátort.
- Amikor berakja az akkumulátort a porszívóba, kattanásig nyomja. Ez biztosítja, hogy az akkumulátor szilárdan rögzítve legyen.
  - Ellenkező esetben az akkumulátor kieshet és károsíthatja a terméket vagy sérülést okozhat.
- Ne ejtse le és ne üsse meg az akkumulátort, és ne tegye ki hirtelen rázkódásnak.
- Ne szedje szét az akkumulátort, és ügyeljen arra, hogy ne zárja rövidre a pozitív (+) és negatív (-) érintkezőt.
- A túlzott használat, illetve a szélsőséges hőmérsékleti viszonyok az akkumulátorcellák szivárgását idézhetik elő. Ha a folyadék a bőrre kerül, gyorsan mossa le az érintett felületet vízzel. A szemébe kerülő akkumulátorfolyadékot azonnal mossa ki bő vízzel; az öblítést legalább 10 percen át végezze. Haladéktalanul forduljon orvoshoz.
- A motor és az akkumulátor védelme érdekében a porszívó nem üzemeltethető 5 °C-nál alacsonyabb és 45 °C-nál magasabb hőmérsékleten.



# Megjegyzések és figyelmeztetések

## Működtetés

### MEGJEGYZÉS

- Ha a kefére túl nagy erő hat, vagy a forgókefébe (dobba) idegen anyag akad be, a kefe leállhat, hogy védje a motort vagy a porszívót. Kapcsolja ki a porszívót, távolítsa el az idegen anyagot, majd ismét kapcsolja be a porszívót. Ha a porszívó nem indul, kapcsolja ismét ki és be.
- Statikus áram fordulhat elő az otthoni páratartalomtól, hőmérséklettől vagy a padló anyagától stb. függően. Ha ez gyakran előfordul, forduljon Samsung szakszervízhez.
- Töltse fel az akkumulátort teljesen:
  - Újonnan vásárolt akkumulátor első használata előtt, vagy ha már régen nem használta az akkumulátort.
  - Amikor az akkumulátortöltöttség-jelző a legalacsonyabb jelzésen áll és villog.
- Ha hosszú ideig nem kívánja használni a porszívót vagy hosszú ideig nem lesz otthon, húzza ki a fali egységet, majd válassza le az akkumulátorról. Ha az akkumulátort nem töltik és nem használják, lassan lemerül.
- Ha az akkumulátor töltöttségi szintje alacsony, töltse fel. Ha az akkumulátor töltöttségi szintje sokáig alacsonyan marad, csökkenhet az akkumulátor teljesítménye.

### VIGYÁZAT!

- Ha valamelyik fejben jár a forgókefe (dob), ne érjen a keféhez.
  - Ha nem így jár el, a kefe becsípheti a kezét, és ez sérülést okozhat.
- Ne használja a porszívót könnyen karcolódó felületeken (TV és monitor képernyők stb.).

## Karbantartás

### MEGJEGYZÉS

- Néha valamelyik kefe kereke megkarcolhatja a padlót. A porszívó használata előtt ellenőrizze a kefe kerekeinek állapotát.
  - Ha valamilyen nehezen eltávolítható idegen anyag van a kefe kerekén, forduljon Samsung szakszervízhez.

### VIGYÁZAT!

- Ha hosszú órákig napsütésben áll a porszívó, bizonyos alkatrészei deformálódhatnak vagy elszíneződhetnek. Ezért, miután megtisztította a porszívó alkatrészeit, árnyékban szárítsa azokat.
- Ne tisztítsa a porszívó keféjét vízzel. Ha vízzel mossa, a kefe deformálódhat vagy elszíneződhet.
- A fali egységet annak tisztítása előtt húzza ki az aljzatból.
- Ha a szívóerő folyamatos csökkenését észleli, vagy a porszívó szokatlanul melegszik, cserélje ki a finompor-szűrőt.
- A <porgyűjtő>, a <fémrácsos szűrő> vagy a <mosható mikroszűrő> vízzel történő kimosása után hagyja azokat megszáradni száraz helyen.
  - Hő hatására a termék meghibásodhat.

# Hibaelhárítás

Mielőtt felhívna a szervizt, tekintse át az alábbi listát a hibajelenségekről és megoldásokról. Ha a javasolt megoldások egyike sem oldja meg a problémát, nézze meg honlapunkat ([www.samsung.com](http://www.samsung.com)) vagy hívja fel a Samsung vevőszolgálatot. Tájékoztatjuk, hogy a szervizhívásokat kiszámlázzuk, amennyiben nem találunk meghibásodást.

| Hibajelenségek  | Megoldások  |
|---|---|
| A porszívó nem működik.                                       | <ul style="list-style-type: none"><li>• Ellenőrizze az akkumulátor töltöttségét, és töltsen fel az akkumulátort.</li><li>• Ellenőrizze, hogy a termék ki van-e kapcsolva, és nyomja meg a bekapcsológombot a bekapcsolásához.</li><li>• Ellenőrizze, hogy a cső, a porgyűjtő vagy a kefe nincs-e eltömődve.</li><li>• Ellenőrizze, hogy a mosható mikroszűrő megfelelően van-e behelyezve.</li><li>• Ha a porszívót hosszú ideig nem használta, töltsen fel az akkumulátort.</li><li>• Ha az akkumulátor tönkrement, cserélje ki.</li></ul> |
| A szívóerő hirtelen lecsökken és a porszívó remegő hangot ad. | <ul style="list-style-type: none"><li>• Ellenőrizze, hogy a kefét, a porgyűjtőt vagy a csövet nem tömte-e el valami, és távolítsa el.</li><li>• Ellenőrizze, hogy a cső vagy a porgyűjtő nincs-e tele. Ha igen, ürítse ki a porgyűjtőt.</li><li>• Ellenőrizze, hogy a szűrő nem piszkos-e. Ha igen, tisztítsa meg a szűrőt.</li></ul>   |
| A porszívót nem lehet tölteni.                                | <ul style="list-style-type: none"><li>• Ellenőrizze, hogy nincs-e idegen anyag (por) a töltő érintkezőin. Távolítsa el minden idegen anyagot pamuttörölővel vagy ruhával.</li><li>• Ellenőrizze, hogy a porszívó be van-e kapcsolva, majd ellenőrizze, hogy az akkumulátortöltöttség-jelző LED világít-e.</li></ul>   |
| A forgókefe (dob) a kefén belül nem működik.                  | <ul style="list-style-type: none"><li>• Ha a forgókefe beragadására figyelmeztető kijelző be van kapcsolva, kapcsolja ki a porszívót, és ellenőrizze, nem tömítette-e el idegen anyag a kefét. Ha így van, távolítsa el az idegen anyagot, majd indítsa újra a porszívót.</li><li>• Ellenőrizze, hogy a porszívó be van-e kapcsolva, majd ismét kapcsolja ki és be.<ul style="list-style-type: none"><li>- Ha a porszívó a Jet Fit kefe használata közben túlmelegszik, a motor kb. 30 perc alatt hűl le.</li></ul></li></ul>               |

# Hibaelhárítás

| Hibajelenségek  | Megoldások  |
|---|---|
| A porszívó levegőkimeneti nyílása vagy a szűrője szagot áraszt.           | <ul style="list-style-type: none"><li>• Gyakran ürítse a porgyűjtőt és tisztítsa a szűrőket.<ul style="list-style-type: none"><li>- Mivel porszívója új termék, előfordulhat, hogy a vásárlást követő 3 hónapban enyhe szagot áraszt.</li><li>- Ha gyakran használja a porszívót, a porgyűjtőben és a szűrőben felgyülemlt szennyeződés szagot kelthet.</li></ul></li><li>• Tartalék szűrőkért forduljon a legközelebbi Samsung szervizképviselőhöz.</li></ul>  |
| A takarítás befejeződött, a keféből azonban apró porszemcsék hullanak ki. | <ul style="list-style-type: none"><li>• A takarítást követően működtesse a porszívót legalább 10 másodpercig, hogy az apró porszemcséket is felszívja.</li></ul>  |
| A porszívó működése takarítás közben leáll.                               | <ul style="list-style-type: none"><li>• Mivel a termék a motor túlmelegedése elleni védelemmel rendelkezik, a működése az alábbi feltételek esetén szünetelni fog.<ul style="list-style-type: none"><li>- Ha a porszívót teli porgyűjtővel működtetik.</li><li>- Ha a porszívót eltömődött szívórészsel vagy kefével működtetik.</li><li>- Ha a kihúzható résszívó fejet több órán keresztül használják.</li></ul></li><li>• A probléma okának megszüntetése után a termék újra bekapcsolható. (Ez a környezeti hőmérséklet függvényében eltérő lehet.)</li></ul> |
| Vastag és puha szőnyeg tisztításakor statikus elektromosság lép fel.      | <ul style="list-style-type: none"><li>• A statikus elektromosságot a szőnyeg anyaga okozhatja (gyerekszőnyeg, zajtompító szőnyeg emeletek között stb.).<ul style="list-style-type: none"><li>- Kis ideig mozgassa a kezét normál padlón, majd végezzen ismét tisztítást, és a statikus elektromosság megszűnik.</li></ul></li></ul>   |

- A porszívó megfelel a következő előírásoknak:
  - LVD (2014/35/EU) irányelv
  - EMC (2014/30/EU) irányelv

# A termék adatai

| Modell                                   |              | VS15A60****   |
|--|--------------|---|
| Tápellátás                               |              | 100-240 V~ 50-60 Hz   |
| Névleges áramfogyasztás                  |              | 410 W   |
| Az akkumulátor adatai                    |              | Lítiumion, 21,6 V, 1800 mAh, 6 cellás   |
| Töltési idő                              |              | 3,5 hours   |
| Takarítási idő<br>(Alapértelmezett: MID) | Kézi         | Körülbelül 5 perc (MAX) /<br>Körülbelül 20 perc (MID) /<br>Körülbelül 40 perc (MIN) |
|  | Jet Fit kefe | Körülbelül 5 perc (MAX) /<br>Körülbelül 18 perc (MID) /<br>Körülbelül 27 perc (MIN) |

- A töltési és takarítási idő eltérhet a keféktől és a használati körülményektől függően.

# Jegyzetek

---

# SAMSUNG

Bármilyen észrevétele, vagy kérdése van Samsung termékekkel kapcsolatban, forduljon a SAMSUNG ügyfélszolgálathoz.  
0680SAMSUNG (0680-726-7864)  
[www.samsung.com/hu/support](http://www.samsung.com/hu/support)



# Vysavač

---

## Uživatelská příručka

VS15A60\*\*\*\*

---

- Před prací s tímto přístrojem si pečlivě prostudujte pokyny.
- Určeno pouze pro použití v interiéru.



**SAMSUNG**



## Nádoba na prach a filtr

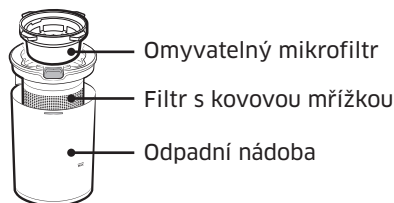

## Nástěnný držák

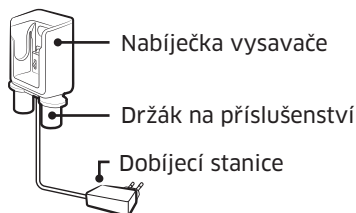

## Hlavní jednotka

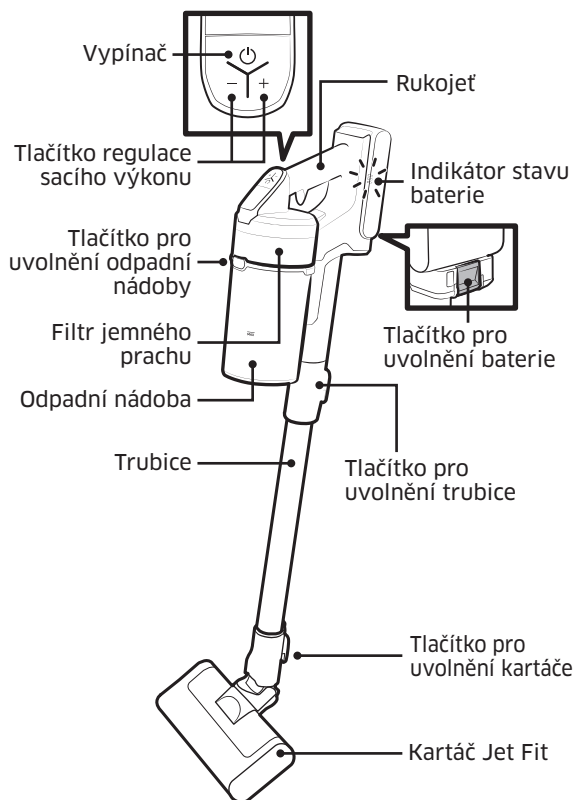

\* Příslušenství se může u jednotlivých modelů lišit.

### Specifikace baterie

Řada VS15A60\*\*\*\*: Lithium-iontová 21,6 V, 1800 mAh, 6 článků



# Provoz a údržba

## A. Instalace

Montáž nástěnného držáku by měla být vyměřena tak, aby vrchol nástěnného držáku byl ve vzdálenosti 113 cm od země.

### ⚠ UPOZORNĚNÍ

- Namontujte nástěnný držák na tvrdou betonovou zeď.
  - Pokud nemáte při montáži nástěnného držáku do sádkartonu k dispozici žádný závrtný šroub, použijte pro upevnění nabíječky hmoždinky do dutin.

### 📄 POZNÁMKA



- Podrobnosti o montáži nástěnného držáku naleznete pod kódem QR.

## B. Používání vysavače

### B-1 Nabíjení

- Když je indikátor stavu baterie na nejnižší úrovni a bliká, je potřeba dobít baterii.
- Při nabíjení vysavače zkontrolujte, zda je přípojka nástěnného držáku správně připojena.
- Při nabíjení není možné vysavač používat.
- **Použití nástěnného držáku**
  - Zkontrolujte, zda je zadní strana baterie správně nasazena na nabíječe.
  - Zkontrolujte, jestli se při nabíjení zobrazuje indikátor stavu baterie.
  - Při dobíjení indikátor stavu baterie bliká. Po dokončení dobíjení blikání přestane a světlo se ztlumí.
- **Nabíjení se stolní dobíjecí stanicí**
  - Nabijte baterii ve stolní dobíjecí stanici.
  - Baterii pevně zatlačte dovnitř.
  - Zkontrolujte, jestli se při nabíjení zobrazuje indikátor stavu baterie.

### ⚠ UPOZORNĚNÍ

- Před vyjmutím baterie je nutné výrobek vypnout. (Jestliže baterii násilím vyjmete v době, když se vysavač používá, může na něm dojít k závadě.)
- Dávejte pozor, abyste baterii neupustili. Pokud ji upustíte, můžete dojít k úrazu nebo poškození baterie.

### B-2 Vyjmutí baterie a

#### Opětovné vložení baterie

- Stisknutím tlačítka pro uvolnění baterie na zadní straně rukojeti vysuňte baterii.
- Zatlačte baterii až na doraz, dokud neuslyšíte zaklapnutí.

### B-3 Uložení příslušenství

- Když odpojíte příslušenství, abyste jej uložili, může ze sací části vysavače padat prach.
- Po úklidu zapněte u vysavače na 10 sekund režim MAX.
- Po složení držáků příslušenství a složení příslušenství do držáků podle obrázku umístěte stolní dobíjecí stanici na stůl.
- Pokud nejprve vložíte prodlouženou štěrbínovou hubici, složení držáků příslušenství bude jednodušší.

### B-4 Obsluha vysavače

- **A:** Vypínač
  - Po stisknutí vypínače se vysavač spustí v režimu „MID“.
- **B:** Tlačítko regulace sacího výkonu
  - Sací výkon můžete ovládat přímo na vysavači.
  - Tlačítko [+]: Zvyšuje sací výkon.
  - Tlačítko [-]: Snižuje sací výkon.

# Provoz a údržba

## B-5 Odpojení příslušenství

### • Odpojení příslušenství

- Chcete-li odpojit trubici, stiskněte tlačítko pro uvolnění na její zadní straně.
- Před odpojením příslušenství nechte vysavač po dobu alespoň 10 sekund pracovat v režimu MAX, aby došlo k odstranění nečistot z příslušenství.
- Chcete-li odpojit kartáč, stiskněte tlačítko pro uvolnění na jeho zadní straně.

### • Kartáč Jet Fit

- Používá se k čištění podlah v domácnosti v různém stavu, hodí se také k čištění kobereců.

### • Motorizovaný minínástavec

- Používá se k čištění ložního prádla.

### • Kombinovaný nástavec

- Používá se k odstraňování prachu ze závěsů, nábytku, pohovek apod.

### • Prodloužená štěrbinová hubice

- Používá se k odstranění prachu ve žlábcích na okenních rámech, ve štěrbinách, rozích apod.

## C. Údržba vysavače

### UPOZORNĚNÍ

- Před čištěním vysavač vypněte.
- Pokud jsou odpadní nádoba nebo filtr plné nečistot, vysavač se může vypnout aktivací ochrany motoru před přehřátím.
- Odpadní nádobu nebo filtr byste měli vyčistit předtím, než se zcela zaplní (značka Max).

### POZNÁMKA



- Podrobnosti naleznete pod kódem QR.

## C-1 Vyprazdňování a čištění odpadní nádoby

- Pomocí kombinovaného nástavce odstraňte prach z filtru s kovovou mřížkou.
- Netahejte za gumu na filtru s kovovou mřížkou.

- Jakmile odpadní nádobu vyprázdníte, umyjte ji a nechte ji oschnout mimo přímé sluneční světlo.
- Při působení tepla může dojít k deformaci výrobku.

## C-2 Omyvatelný mikrofiltr

- Nejlepšího výkonu filtru dosáhnete, budete-li z něj pravidelně odstraňovat nečistoty a alespoň jednou měsíčně jej umyjete vodou.
- Jakmile jej umyjete, před použitím jej nechte alespoň 24 hodin schnout mimo přímé sluneční světlo.
- Při působení tepla může dojít k deformaci výrobku.

## C-3 Filtr jemného prachu

- Nejlepšího výkonu filtru dosáhnete, budete-li z něj pravidelně odstraňovat nečistoty a alespoň jednou měsíčně jej umyjete vodou.
- Jakmile jej umyjete, před použitím jej nechte alespoň 24 hodin schnout mimo přímé sluneční světlo.
- Při působení tepla může dojít k deformaci výrobku.

### POZNÁMKA

Při nasazování otočte filtrem tak, aby čára pod obrázkem zámku nebyla vidět.

## C-4 Motorizovaný minínástavec

## C-5 Prodloužená štěrbinová hubice / trubice

## C-6 Kartáč Jet Fit

Pokud se cizí předměty neodstraní takto, použijte k tomu nůžky.

### POZNÁMKA

- Jestliže dojde k nasátí látky nebo cizího předmětu a jejich namotání na otočný kartáč (buben), otočný kartáč se vypne, aby byl chráněn jeho motor. Po vyčištění kartáče vypněte a znovu zapněte napájení.
- Jestliže kartáč nefunguje ani po vyčištění, vypněte a zapněte napájení znovu.
- Při čištění kartáče dávejte pozor, abyste si nepřiskřípli prsty ve skládací části kartáče.

# Bezpečnostní informace

- Před prací s přístrojem si důkladně prostudujte tento návod a uchovejte jej k nahlédnutí.
- Uvedené pokyny k obsluze jsou určeny pro různé modely. Proto se mohou vlastnosti vašeho vysavače mírně odlišovat od vlastností popsaných v tomto návodu.

## Symbole použité k upozornění nebo výstraze

### VÝSTRAHA

Označuje nebezpečí závažného nebo smrtelného zranění.

### UPOZORNĚNÍ

Označuje nebezpečí zranění nebo materiálních škod.

## Další použité symboly

### POZNÁMKA

Označuje, že následující text obsahuje důležité doplňující informace.

- Informace o závazcích společnosti Samsung k ochraně životního prostředí a zákonných povinnostech u konkrétního výrobku, např. podle nařízení REACH (OEEZ, baterie), najdete na stránce: [samsung.com/uk/aboutsamsung/samsungelectronics/corporatecitizenship/data\\_corner.html](https://samsung.com/uk/aboutsamsung/samsungelectronics/corporatecitizenship/data_corner.html)

**Nedodržení uvedených pokynů může vést k poškození vnitřních součástí vysavače a ke zrušení platnosti záruky.**

## Obecné pokyny

- Veškeré pokyny si pečlivě prostudujte. Před zapnutím vysavače se ujistěte o tom, že je síťové napětí stejné jako napětí uvedené na typovém štítku na zadní části ručního vysavače (strana kontaktu baterie).

### VÝSTRAHA

Vysavač nepoužívejte k vysávání mokrého koberce či podlahy.

- V případě, že je jakékoli zařízení používáno dětmi nebo v jejich blízkosti, je nezbytný pečlivý dohled. Nedovolte, aby byl vysavač používán jako hračka. Nikdy nepřipusťte, aby byl vysavač ponechán v chodu bez dozoru. Vysavač používejte pouze k účelu, pro který je určen, dle popisu v těchto pokynech.
- Vysavač nepoužívejte bez odpadní nádoby.
- Odpadní nádobu vždy vyprázdněte dříve, než bude zcela plná. Zajistíte tak maximální účinnost vysavače.
- Vysavač nepoužívejte k vysávání zápalek, žhavého popela nebo nedopalků cigaret. Vysavač udržujte v bezpečné vzdálenosti od topení a jiných zdrojů tepla. Teplu může způsobit deformaci nebo změnu barvy jeho plastových součástí.
- Nevysávejte tvrdé, ostré předměty, protože by mohly poškodit součásti vysavače.
- Neucpávejte sací ani výfukový otvor.
- Zástrčku vytahujte ze zásuvky tahem za samotnou zástrčku, nikoli tahem za kabel. Předejdete tak poškození.
- Tento spotřebič mohou používat děti od 8 let a osoby se sníženými fyzickými, smyslovými nebo duševními schopnostmi nebo s nedostatečnými zkušenostmi a znalostmi jedině v případě, že jsou pod dozorem nebo byly poučeny o bezpečném použití spotřebiče a chápou s ním spojená rizika. Děti si se

# Bezpečnostní informace

- spotřebičem nesmějí hrát. Čistit vysavač nebo provádět jeho údržbu by neměly děti bez dozoru.
- Děti musí být pod dohledem, aby bylo zajištěno, že si s přístrojem nebudou hrát.
  - Před čištěním nebo prováděním údržby vysavače je nutné vyjmout z hlavní jednotky baterii.
  - Nedoporučuje se používat prodlužovací kabel.
  - Jestliže vysavač správně nefunguje, vypněte napájení a obraťte se na autorizované servisní zastoupení Samsung.
  - Pokud dojde k poškození napájecího kabelu, smí být její výměna provedena pouze výrobcem nebo jeho servisním zastoupením nebo odborně způsobilou osobou s obdobnou kvalifikací, aby nedošlo k ohrožení bezpečnosti elektrickým proudem.
  - Nevysávejte vodu.
  - Při čištění neponořujte vysavač do vody.
  - Pokud je potřeba výměna, obraťte se na společnost Samsung nebo servisní středisko Samsung.

## Nástěnný držák

- Neupravujte polarizovanou zástrčku tak, aby ji bylo možné zapojit do nepolarizované zásuvky či prodlužovacího kabelu.
- Nepoužívejte venku ani na mokřém povrchu.
- Pokud nástěnný držák nepoužíváte nebo se chystáte provádět jeho údržbu, odpojte jej z elektrické zásuvky.
- K dobíjení používejte pouze nástěnný držák dodaný výrobcem.
- Nepoužívejte, pokud jsou kabel nebo zástrčka poškozené.
- Nepřemísťujte ani nenoste za kabel, nepoužívejte kabel jako držadlo, nepřivírejte jej ve dveřích ani jej neutahujte kolem ostrých hran či rohů. Nepokládejte kabel na horký povrch.
- Nepoužívejte prodlužovací kabely ani zásuvky s nedostatečným jmenovitým proudem.
- Nenabíjejte baterii, která není nabíjecí.

- Neodpojujte spotřebič ze sítě tahem za kabel. Pokud chcete spotřebič odpojit ze sítě, uchopte pevně zástrčku, nikoli kabel.
- Baterie při vysokých teplotách explodují, proto je neničte ani nespalujte.
- Nepokoušejte se nástěnný držák otevřít. Opravy by mělo provádět pouze kvalifikované servisní středisko Samsung.
- Nevystavujte nástěnný držák vysokým teplotám a zabraňte jeho kontaktu s mokřými či vlhkými předměty.

## Vysavač

- Nesazte se vysávat tvrdé či ostré předměty, například sklo, hřebíky, šroubky, mince apod.
- Nepoužívejte bez vloženého filtru. Při provádění údržby přístroje nikdy nevkládejte do komory s větráky prsty ani jiné předměty, protože by se přístroj mohl náhodně spustit.
- Nevkládejte do otvorů žádné předměty. Nepoužívejte, pokud je některý z otvorů ucpaný. V otvorech nesmí být prach, žmolky, chlupy nebo cokoli, co by omezovalo proudění vzduchu.
- Nevysávejte toxické materiály (chlórové bělicí prostředky, čpavek, čističe odpadů atd.).
- Nevysávejte žádné předměty, které hoří nebo z kterých se kouří, například cigarety, zápalky či horký popel.
- Vysavač nepoužívejte v uzavřeném prostoru plném výparů pocházejících z nátěrových hmot na bázi ropy, ředidel pro nátěrové hmoty, látek na hubení molů, hořlavého prachu či jiných výbušných nebo toxických výparů.

## Instalace

Jestliže máte problém s montáží nástěnného držáku, obraťte se na servisní středisko Samsung.

### POZNÁMKA

Ze úraz či závadu výrobku vyplývající z toho, že nástěnný držák nebyl namontován, nemusí být možné poskytnout náhradu.

# Bezpečnostní informace

## Informace týkající se kontaktu s elektřinou

### VÝSTRAHA

- Při montáži nástěnného držáku neohýbejte nadměrnou silou dobíjecí stanici, ani na ni nepokládejte těžké předměty.
  - V opačném případě může dojít k úrazu elektrickým proudem nebo požáru.
- Pokud je na kolících nebo kontaktních bodech zástrčky prach, voda atd., pečlivě je otřete.
  - V opačném případě může dojít k poruše funkčnosti nebo úrazu elektrickým proudem.
- Zástrčku neodpojujte tahem za kabel a nedotýkejte se jí mokřými rukama.
- Nástěnný držák nezapojujte do napájecího zdroje s nesprávným napětím. Nezapojujte nástěnný držák do vícezásuvkové zásuvky nebo rozdvójky. Nenechávejte dobíjecí stanici ležet na zemi. Připojujte kabel blízko ke zdi.
  - V opačném případě může dojít k úrazu elektrickým proudem nebo požáru.
- Nepoužívejte poškozenou zástrčku nebo dobíjecí stanici a zkontrolujte upevnění zásuvky.
  - V opačném případě může dojít k úrazu elektrickým proudem nebo požáru.
- Jestliže je dobíjecí stanice poškozena, nechte ji v autorizovaném servisním středisku Samsung vyměnit za novou nabíječku baterie.
  - V opačném případě může dojít k úrazu elektrickým proudem nebo požáru.

## Provoz

### VÝSTRAHA

- Nedotýkejte se dobíjecího konektoru vysavače ani nástěnného držáku jídelními hůlkami, kovovými šroubováky, vidličkami, noži apod.
  - V opačném případě může dojít k závadě výrobku nebo úrazu elektrickým proudem.
- Zajistěte, aby konektory baterie nástěnného držáku nepřišly do styku s vodičem, kterým může být například náramek, hodinky, kovová tyč, hřebík atd.

- Zajistěte, aby se do vysavače nebo nástěnného držáku nedostala žádná tekutina, například voda nebo džus.
  - V opačném případě může dojít k úrazu elektrickým proudem nebo požáru.
- Nepoužívejte nástěnný držák k žádným jiným účelům.
  - V opačném případě může dojít k nezvratnému poškození nástěnného držáku nebo k požáru.
- Při úklidu nevysávejte tekutiny, žiletky, špendlíky, žhavý popel atd.
  - V opačném případě může dojít k poruše funkčnosti nebo poškození výrobku.
- Nestoupejte na tělo výrobku ani do něj nebouchejte.
  - V opačném případě může dojít k poškození výrobku nebo úrazu.
- Během úklidu nesmí být zablokován kartáč a výstup vzduchu.
  - V opačném případě se výrobek může přehřát a může tak dojít k poruše nebo požáru.
- Tento výrobek je určen pouze pro domácí použití. Výrobek nepoužívejte k čištění v náročných podmínkách, komerčnímu čištění, průmyslovému čištění nebo čištění v exteriéru, především ne na kameni či betonu. Nepoužívejte ho k úklidu křídového prachu na kulečnickových stolech a v jejich okolí nebo v nemocničních sterilních místnostech.
  - V opačném případě může dojít k poruše funkčnosti nebo poškození výrobku.
- Nepoužívejte výrobek v blízkosti topných těles, například přímotopů, nebo v oblastech obsahujících hořlavé spreje či hořlavé materiály.
  - V opačném případě může dojít k požáru nebo deformaci výrobku.
- Než výrobek začnete používat, přesvědčte se, že jsou správně vloženy filtry.
  - V opačném případě se může do motoru uvnitř těla vysavače dostat prach a způsobit poškození výrobku. Sací výkon může klesat.
- Jestliže dojde k úniku plynu nebo použijete hořlavý sprej, nedotýkejte se zásuvky, otevřete okno a místnost vyvětrejte.
  - V opačném případě může dojít k výbuchu nebo požáru.

# Bezpečnostní informace

- Jestliže vysavač vydává zvláštní zvuk nebo z něj vychází zápach či kouř, okamžitě vysavač vypněte a poté se obraťte na servisní středisko Samsung.
- V opačném případě může dojít k úrazu elektrickým proudem nebo požáru.

## UPOZORNĚNÍ

- Nepoužívejte výrobek v blízkosti hořlavého materiálu. Nepoužívejte ani na těchto místech:
  - Na místě, kde je na podlaze umístěna hořící svíčka nebo stolní lampa.
  - V oblasti, kde se nachází nehlídané zapnuté topení nebo v oblasti, kde jsou neuhášené žhavé uhlíky v krbu, v popelníku apod.
  - Na místě, kde se vyskytují hořlavé materiály, jako je například benzin, alkohol, ředidlo, popelníky s dosud žhnoucími cigaretami apod.
- Nedovolte dětem věšet se na nástěnný držák nebo do něj tlačit.
  - Může dojít k úrazu či poškození výrobku a podlahy.
- Když potřebujete vysavač při uklízení na chvíli odložit, položte ho na podlahu.
  - Jinak může vysavač upadnout a způsobit úraz či vážné poškození výrobku.
- Výrobek nenabíjejte poblíž okna, topení, záchodu, koupelny apod.
- Po použití byste měli vysavač uložit do nástěnného držáku nebo jej bezpečně položit na zem.
  - Jinak může výrobek upadnout a způsobit úraz či vážné poškození výrobku.
- Vysavač neodkládejte tak, že ho opřete o stěnu či o stůl.
- Nepoužívejte vysavač k jinému než zamýšlenému účelu. (Nedovolte dětem na výrobku jezdit nebo si s ním hrát.)
  - Může dojít k poškození výrobku nebo úrazu.
- Před zapojením nebo vypojením nástěnného držáku vysavač vypněte a dbejte na to, abyste se kolíků zástrčky nedotkli rukama.
  - V opačném případě může dojít k požáru nebo úrazu elektrickým proudem.
- Při používání vysavače dávejte pozor, abyste se nezranili o pohybující se či rotující součásti.
  - Dávejte pozor, aby se do kartáče vysavače nevsály části těla (vlasy apod.).
- Při čištění stěny nebo stropu používejte obě ruce.
- Při čištění pomocí vysavače používejte obě ruce. Pokud čistíte jednou rukou, můžete si poškodit zápěstí nebo upustit vysavač a způsobit si úraz, případně vysavač poškodit.
- Při sestavování vysavače dávejte pozor, abyste si nepřiskřípli prsty či ruce v pohyblivé skládací části rukojeti.
- Vysavač nepoužívejte na předměty, které se snadno poškrábou (monitory, přístroje z nerezové oceli apod.).
- Vysavač neskladujte v autě.
- Když se vysavač používá, nepoužívejte na jeho čištění vodu.
- Vysavač používejte pouze na suchých místech.
- Vysavač nepoužívejte na vlhkých místech nebo na vodě.
- Vysavač nepoužívejte na čištění vylitých nápojů nebo zvířecích výměšků.
- Vysavač nepoužívejte na přímém slunečním světle nebo při vysokých teplotách.

# Bezpečnostní informace

## Údržba

### VÝSTRAHA

- Před vyjmutím cizích předmětů z vysavače vysavač nejprve vypněte.
  - Pokud by byl vysavač při vyndávání cizích předmětů zapnutý, můžete se poranit nebo vysavač poškodit.
- Při čištění vnějšího povrchu výrobku jej nejprve vypněte a poté otřete suchou utěrkou. Nestříkejte přímo na výrobek vodu ani jej neotírejte těkavými látkami, jako je benzen, ředidlo nebo alkohol.
  - Pokud se do výrobku dostane voda a dojde k závadě, výrobek vypněte a obraťte se na servisní středisko Samsung.
- Po odpojení výrobku vyčistěte nástěnný držák.
- Při čištění omyvatelných částí nepoužívejte alkalické čisticí prostředky, kyseliny, průmyslové čisticí prostředky, osvěžovače vzduchu, octové kyseliny atd.
  - Jinak může dojít k poškození výrobku, například ke zlomení plastových částí, deformaci, změně barvy, vyblednutí potisku atd.

### UPOZORNĚNÍ

- Na vysavač uložený v nástěnném držáku netlačte.
  - Může dojít k úrazu či poškození podlahy a výrobku.

| Omyvatelné části              |   | Odpadní nádoba,<br>omyvatelný mikrofiltr,<br>filtr jemného prachu,<br>filtr s kovovou mřížkou,<br>suchý hadřík |
|-------------------------------|---|--|
| Přijatelný čisticí prostředek | Neutrální   | Prostředek na mytí nádobí  |
| Zakázané čisticí prostředky   | Alkalické prostředky  | Tekutý kyslík, odstraňovač plísní atd.   |
|                               | Kyselina  | Parafínový olej, emulgátor atd.  |
|                               | Průmyslové čističe  | NV-I, PB-I, opti, alkohol, aceton, benzen, ředidlo atd.  |
|                               | Osvěžovač vzduchu   | Osvěžovače vzduchu ve spreji (kávové aroma, bylinky atd.)  |
|                               | Oleje   | Živočišné a rostlinné oleje  |
| Ostatní                       | Jedlá kyselina octová, ocet, krystalická kyselina octová atd. |  |

# Poznámky a upozornění

## Používání baterie

### POZNÁMKA

- Pokud vysavač po dobití baterie nefunguje, vyměňte baterii. Pokud nezačne fungovat ani s novou baterií, obraťte se na servisní středisko Samsung.
- Při nákupu baterie v servisním středisku Samsung zkontrolujte na baterii originální logo Samsung (**SAMSUNG**) a název baterie (řada VS15A60\*\*\*\*: VCA-SBTA60).

### UPOZORNĚNÍ

- Baterii ani nástěnný držák nerozebírejte.
- Nevystavujte baterii horku a nekládejte ji do ohně.
- Baterie je vyrobena výhradně pro tento výrobek, proto ji nepoužívejte v jiných elektrických spotřebičích ani k jiným účelům.
- Vyjmutí baterie ve chvíli, kdy je vysavač v chodu, může způsobit poruchu.
- Pokud baterii vyjmete ve chvíli, kdy motor vysavače běží, je možné, že baterie nebude z bezpečnostních důvodů fungovat ještě 30 vteřin poté, co ji znovu připojíte.
- Doba nabíjení baterie a doba použití se mohou při zvýšeném používání baterie zkracovat. Pokud se baterie už nenabíjí nebo se rychle vybije, vyměňte vypotřebovanou baterii za novou.
- K nabíjení používejte pouze nástěnný držák a baterie dodané výrobcem.
- Před vložením baterie se přesvědčte, že se baterie vkládá správným směrem a se správnou orientací.
- Pro likvidaci nefunkční baterie použijte na recyklaci kontejner určený ke sběru baterií.
- Pokud se nechystáte vysavač delší dobu používat, baterii z něj vypojte.
- Při připojování baterie k vysavači ji vložte tak, abyste zaslechli zaklapnutí. Tím se zaručí, že je baterie připojená pevně.
  - Jinak může baterie vypadnout a poškodit výrobek či způsobit úraz.
- Nepouštějte baterii na zem, netlučte do ní a chráňte ji před prudkými nárazy.
- Baterii nerozebírejte a dávejte pozor, abyste nevytvořili zkrat mezi konektory plus (+) a mínus (-).
- Při extrémním používání nebo při extrémních teplotách může dojít k úniku kapaliny z baterie. Pokud se tato kapalina dostane do styku s pokožkou, rychle omyjte příslušnou oblast vodou. Pokud se kapalina dostane do očí, okamžitě je začněte vymývat proudem čisté vody a pokračujte po dobu alespoň 10 minut. Vyhledejte lékařskou pomoc.
- Kvůli ochraně motoru a baterie se vysavač nesmí používat, pokud je teplota nižší než 5 °C nebo vyšší než 45 °C.



# Poznámky a upozornění

## Provoz

### POZNÁMKA

- Pokud je na kartáč nebo cizí předmět zachycený v otočném kartáči (bubnu) vyvíjena nadměrná síla, kartáč se může v rámci ochrany motoru nebo vysavače vypnout. Vysavač vypněte, vyjměte cizí předmět a potom vysavač opět zapněte. Pokud se vysavač nespustí, vypněte ho a pak znovu zapněte.
- Při určitých vlhkostech, teplotách či materiálu podlah apod. může ve vaší domácnosti vznikat statická elektřina. Pokud k tomu dochází opakovaně, obraťte se na servisní středisko Samsung.
- Baterii nabíjejte úplně:
  - Před prvním použitím nově zakoupené baterie nebo pokud jste baterii dlouho nepoužívali.
  - Pokud je indikátor stavu baterie na nejnižším stupni a bliká.
- Pokud se nechystáte vysavač po delší dobu používat nebo budete po delší dobu mimo domov, potom nástěnný držák odpojte od elektrické zásuvky a následně odpojte nástěnný držák od nabíječky. Když se baterie nenabíjí nebo nepoužívá, pomalu se vybíjí.
- Když je baterie vybitá, dobijte ji. Jestliže baterie zůstane vybitá po delší dobu, může to vést ke zhoršení výkonu baterie.

### UPOZORNĚNÍ

- Když je otočný kartáč (buben) uvnitř kartáče v provozu, nedotýkejte se ho.
  - V opačném případě by se vám mohla v kartáči zachytit ruka a mohlo by dojít ke zranění.
- Vysavač nepoužívejte na předměty, které se snadno poškrábou (televizní obrazovky, monitory apod.).

## Údržba

### POZNÁMKA

- Kolečko kartáče může někdy poškrábat podlahu. Než začnete vysavač používat, zkontrolujte stav koleček kartáče.
  - Jestliže se na kolečku kartáče nachází cizí předmět, který není možné snadno odstranit, obraťte se na servisní středisko Samsung.

### UPOZORNĚNÍ

- Skladování vysavače na slunečním světle po několik hodin může způsobit deformaci či změnu barvy součástí vysavače. Po vyčištění proto součástí vysavače nechejte uschnout ve stínu.
- Kartáč vysavače nečistěte vodou. Čištění vodou způsobí deformaci nebo změnu barvy kartáče.
- Před čištěním nástěnného držáku jej musíte odpojit od elektrické zásuvky.
- Pokud se průběžně snižuje sání nebo se vysavač nadměrně přehřívá, vyměňte filtr jemného prachu.
- Po vyčištění <odpadní nádoby>, <filtru s kovovou mřížkou>, nebo <omyvatelného mikrofiltru> vodou je vysušte ve stínu.
  - Při působení tepla může dojít k deformaci výrobku.

# Odstraňování závad

Než zavoláte na servis, projděte si možné problémy a jejich řešení níže. Pokud žádné z řešení váš problém nevyřeší, navštivte náš web na adrese [www.samsung.com](http://www.samsung.com), případně navštivte středisko péče o zákazníky Samsung. Všechny návštěvy servisu, při kterých nebudou odhaleny žádné závady, budou zpoplatněny.

| Problémy   | Řešení  |
|--|---|
| Vysavač nefunguje.   | <ul style="list-style-type: none"><li>• Zkontrolujte úroveň dobíjení baterie a baterii dobijte.</li><li>• Zkontrolujte, jestli je výrobek vypnutý, a stisknutím vypínače ho zapněte.</li><li>• Zkontrolujte, jestli nejsou trubice, odpadní nádoba nebo kartáč ucpané.</li><li>• Zkontrolujte, zda je omyvatelný mikrofiltr vložený správně.</li><li>• Pokud nebyl vysavač dlouhou dobu používán, dobijte baterii.</li><li>• Pokud již není možné baterii nabít, vyměňte ji.</li></ul>      |
| Sací výkon se náhle sníží a vysavač vydává vibrující zvuk. | <ul style="list-style-type: none"><li>• Zkontrolujte, jestli nejsou kartáč, odpadní nádoba nebo trubice zanesené cizími předměty, a případně je odstraňte.</li><li>• Zkontrolujte, jestli nejsou trubice nebo odpadní nádoba zaplněné prachem. Pokud je, nádobu vyprázdněte.</li><li>• Zkontrolujte, zda není špinavý filtr. Pokud je, filtr vyčistěte.</li></ul>   |
| Vysavač není možné dobít.                                  | <ul style="list-style-type: none"><li>• Ověřte, jestli se na nabíjecím konektoru nenachází cizí předměty (prach). Odstraňte všechny cizí materiály pomocí vatové tyčinky nebo měkkého hadříku.</li><li>• Zkontrolujte, že je vysavač zapnutý a že svítí indikátor LED stavu baterie.</li></ul>  |
| Otočný kartáč (buben) uvnitř kartáče nefunguje.            | <ul style="list-style-type: none"><li>• Pokud svítí kontrolka „Zanesený otočný kartáč“, vysavač vypněte a zkontrolujte, zda není kartáč zanesen nečistotami. Pokud ano, nečistoty odstraňte a vysavač znovu zapněte.</li><li>• Zkontrolujte, jestli je vysavač zapnutý, a potom ho vypněte a znovu zapněte.<ul style="list-style-type: none"><li>- Pokud dochází při používání kartáče Jet Fit k přehřívání vysavače, může vychladnutí motoru trvat přibližně 30 minut.</li></ul></li></ul> |

# Odstraňování závad

| Problémy  | Řešení  |
|---|---|
| Z výstupu vzduchu vysavače nebo z filtru vychází zápach.                | <ul style="list-style-type: none"><li>• Vyprázdněte odpadní nádobu a často čistěte filtry.<ul style="list-style-type: none"><li>- Vzhledem k tomu, že vysavač je nový výrobek, může první 3 měsíce po nákupu vydávat zápach.</li><li>- Jestliže vysavač používáte často, může kvůli nečistotám nashromážděným v odpadní nádobě nebo prachu na filtru vydávat vysavač zápach.</li></ul></li><li>• Náhradní filtry jsou k dispozici u příslušného místního servisního zástupce společnosti Samsung.</li></ul>   |
| Úklid je hotov, ale z kartáče vypadávají malé prachové částice.         | <ul style="list-style-type: none"><li>• Po dokončení úklidu zapněte vysavač alespoň na 10 sekund, abyste malé prachové částice odsáli.</li></ul>  |
| Vysavač se během úklidu vypne.  | <ul style="list-style-type: none"><li>• Protože je tento výrobek vybaven zařízením pro ochranu motoru před přehřátím, výrobek se za následujících podmínek dočasně zastaví.<ul style="list-style-type: none"><li>- Pokud vysavač pracuje s plnou odpadní nádobou.</li><li>- Pokud vysavač pracuje s ucpanou sací částí nebo zaneseným kartáčem.</li><li>- Pokud používáte příliš dlouho prodlouženou štěrbinovou hubici.</li></ul></li><li>• Po odstranění příčiny problému výrobek znovu zapněte. (Tento případ se může lišit v závislosti na okolní teplotě.)</li></ul> |
| Při úklidu hustých podložek s dlouhým vlasem vzniká statická elektřina. | <ul style="list-style-type: none"><li>• Materiály podložky (dětské podložky, protihlukové podložky mezi podlažními atd.) mohou generovat statickou elektřinu.<ul style="list-style-type: none"><li>- Přesuňte kartáč na chvíli na normální podlahu a pokračujte ve úklidu. Statická elektřina by měla zmizet.</li></ul></li></ul>   |

- Tento vysavač splňuje následující požadavky.
  - Směrnice Low Voltage Directive 2014/35/EU
  - Směrnice EMC Directive 2014/30/EU

# Specifikace výrobku

| Model                         |                | VS15A60****   |
|-------------------------------|----------------|---|
| Napájení                      |                | 100-240 V~ 50-60 Hz   |
| Jmenovitá spotřeba energie    |                | 410 W   |
| Specifikace baterie           |                | Lithium-iontová 21,6 V, 1800 mAh, 6 článků  |
| Doba nabíjení                 |                | 3,5 hodiny  |
| Doba úklidu<br>(Výchozí: MID) | Ručně          | Přibližně 5 minut (MAX) /<br>Přibližně 20 minut (MID) /<br>Přibližně 40 minut (MIN) |
|                               | Kartáč Jet Fit | Přibližně 5 minut (MAX) /<br>Přibližně 18 minut (MID) /<br>Přibližně 27 minut (MIN) |

- Doba nabíjení a úklidu se může lišit u různých kartáčů a okolností použití.

# Poznámka

---

**SAMSUNG**



# Vysávač

---

## Používateľská príručka

VS15A60\*\*\*\*

---

- Pred prevádzkou tohto zariadenia si pozorne prečítajte pokyny.
- Len na použitie v interiéri.



**SAMSUNG**



## Prachový kôš a filter

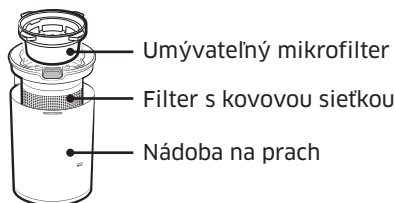

## Držiak na stenu

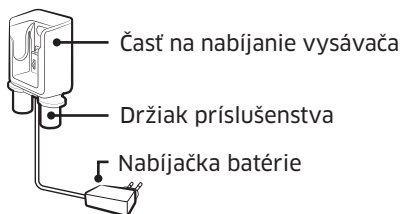

## Hlavná jednotka

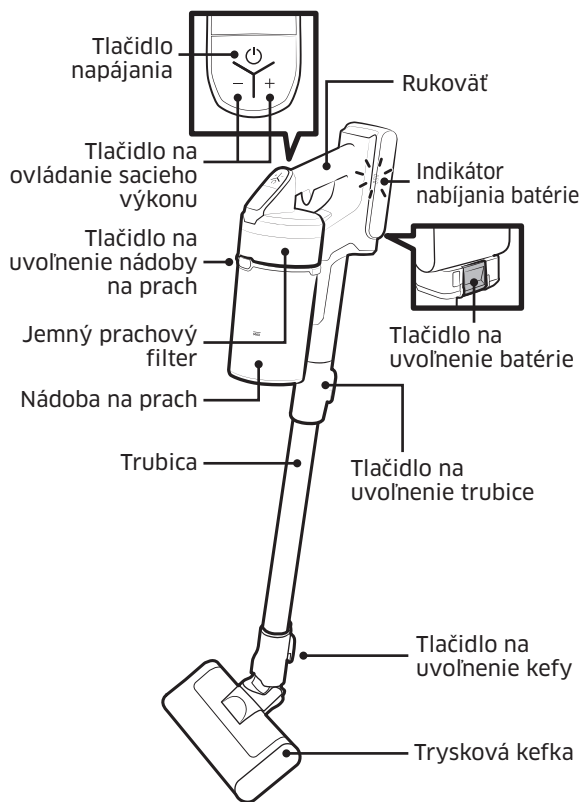

\*Príslušenstvo sa môže líšiť v závislosti od jednotlivých modelov.

## Špecifikácie batérie

Séria VS15A60\*\*\*\*: Lítium-iónová 21,6 V, 1800 mAh, 6 článková



# Prevádzka a udržba

## A. Inštalácia

Inštalácia držiaka na stenu by mala byť nastavená tak, aby bola horná časť držiaka na stenu 113 cm od podlahy.

### ⚠ UPOZORNENIE

- Držiak na stenu namontujte na tvrdú betónovú stenu.
- Ak držiak na stenu inštalujete do steny zo sadrokartónu bez hmoždinky, upevnite nabíjačku pomocou kotevných skrutiek vhodných pre sadrokartón.

### 📄 POZNÁMKA



- Podrobné informácie o inštalácii držiaka na stenu nájdete v QR kóde.

## B. Používanie vysávača

### B-1 Nabíjanie

- Keď je indikátor stavu batérie na najvyššej úrovni a bliká, batériu nabíjate.
- Pri nabíjaní vysávača sa uistite, že je prepojavací diel držiaka na stenu správne pripojený.
- Vysávač sa počas nabíjania nesmie používať.
- **Používanie držiaka na stenu**
  - Skontrolujte, či je batéria správne vložená v časti na nabíjanie vysávača.
  - Skontrolujte, či sa počas nabíjania zobrazuje indikátor nabíjania batérie.
  - Počas nabíjania indikátor stavu batérie bliká. Po dokončení nabíjania indikátor prestane blikáť a zhasne.
- **Nabíjanie pomocou stolovej nabíjačky**
  - Batériu nabíjate v stolovej nabíjačke.
  - Batériu pevne zatlačte dnu.
  - Skontrolujte, či sa počas nabíjania zobrazuje indikátor nabíjania batérie.

### ⚠ UPOZORNENIE

- Pred vysunutím batérie musí byť produkt vypnutý. (Ak batériu vysuniete násilne počas prevádzky vysávača, môže dôjsť k poruche.)
- Dávajte pozor, aby vám batéria nespadla. Mohlo by dôjsť k zraneniu alebo poškodeniu batérie.

### B-2 Vysunutie batérie a Opätovné vloženie batérie

- Stlačením tlačidla na uvoľnenie batérie na zadnej strane rukoväte vysuňte batériu.
- Zatlačte batériu na koniec, až kým sa neozve cvaknutie.

### B-3 Uskladnenie príslušenstva

- Pri odmontovaní príslušenstva pred uskladnením môžu z nasávacej časti vysávača vypadnúť zvyšky prachu.
- Po vyčistení spustíte prevádzku v režime MAX po dobu 10 sekúnd.
- Po zložení držiakov príslušenstva položte stolovú nabíjačku na stôl a príslušenstvo namontujte do držiakov tak, ako je to znázornené na obrázku.
- Ak je vložený predlžovací štrbinový nastaviteľ, držiaky príslušenstva sa dajú zložiť jednoduchšie.

### B-4 Ovládanie vysávača

- **A:** Tlačidlo napájania
  - Po stlačení vypínača sa vysávač zapne v režime MID.
- **B:** Tlačidlo na ovládanie sacieho výkonu
  - Sací výkon vysávača môžete regulovať.
  - Tlačidlo [+]: Zvýšenie sacieho výkonu
  - Tlačidlo [-]: Zníženie sacieho výkonu

### B-5 Odmontovanie príslušenstva

- **Odmontovanie príslušenstva**
  - Na odmontovanie trubice stlačte uvoľňovacie tlačidlo na jej zadnej strane.

# Prevádzka a udržba

- Pred odmontovaním príslušenstva nechajte vysávač bežať v režime MAX na viac ako 10 sekúnd, aby sa odstránili cudzie predmety prítomné v príslušenstve.

- Na odmontovanie kefy stlačte uvoľňovacie tlačidlo na zadnej strane kefy.

## • Trysková kefka

- Pomocou tejto kefy môžete doma vysávať rôzne typy podláh. Je tiež vhodná na čistenie kobercov.

## • Miniaturný motorizovaný nadstavec

- Používa sa na vysávanie matracov.

## • Kombinovaný nadstavec

- Používa sa na odstránenie prachu zo záclon, nábytku, pohoviek atď.

## • Predlžovací štrbinový nadstavec

- Používa sa na odstraňovanie jemného prachu zo žliabkov na okenných rámoch, štrbín, kútov a pod.

## C. Údržba vysávača

### UPOZORNENIE

- Vysávač pred čistením vypnite.
- Ak sú nádoba na prach alebo filter plné prachu, vysávač sa môže vypnúť vplyvom poistky motora proti prehriatiu.
- Nádobu na prach a filter je potrebné vyčistiť ešte pred ich úplným naplnením (symbol Max).

### POZNÁMKA



- Podrobnejšie informácie zobrazíte pomocou QR kódu.

## C-1 Vyprázdnenie a čistenie nádoby na prach

- Pomocou kombinovaného nástroja odstráňte prach z kovovej sieťky filtra.
  - Netahajte za gumenú časť pripevnenú k sieťkovému filtru.
- Nádobu na prach vyprázdňte, vyčistite a nechajte vysušiť v tieni.

- Pri použití tepla môže dôjsť k deformácii produktu.

## C-2 Umývateľný mikrofilter

- Aby si filter zachoval čo najlepší výkon, často z neho odstraňujte prach a raz mesačne ho vyčistite vodou.
  - Po vyčistení nechajte filter na viac ako 24 hodín úplne vysušiť v tieni, až potom ho začnite opäť používať.
- Pri použití tepla môže dôjsť k deformácii produktu.

## C-3 Jemný prachový filter

- Aby si filter zachoval čo najlepší výkon, často z neho odstraňujte prach a raz mesačne ho vyčistite vodou.
  - Po vyčistení nechajte filter na viac ako 24 hodín úplne vysušiť v tieni, až potom ho začnite opäť používať.
- Pri použití tepla môže dôjsť k deformácii produktu.

### POZNÁMKA

Pri montáži otáčajte filtrom, až kým nebude viditeľná čiara pod symbolom zámku.

## C-4 Miniaturný motorizovaný nadstavec

## C-5 Predlžovací štrbinový nadstavec/ trubica

## C-6 Trysková kefka

Ak sa cudzí predmet neodstráni, použite na jeho odstránenie nožnice.

### POZNÁMKA

- Ak sa do vysávača dostane handrička alebo cudzí predmet a zasekne sa na rotačnej kefe (bubne), rotačná kefa sa zastaví v rámci ochrany motora kefy. Po vyčistení kefy vypnite a znovu zapnite napájanie.
- Ak kefa po vyčistení nefunguje, vypnite napájanie a potom ho znovu zapnite.
- Pri čistení kefy dávajte pozor, aby sa vám nezachytili prsty v záhybe kefy.

# Bezpečnostné informácie

- Pred prevádzkou zariadenia si dôkladne prečítajte túto príručku a uchovajte si ju na budúce použitie.
- Keďže nasledujúce prevádzkové pokyny platia pre viacero modelov, charakteristiky vysávača sa môžu mierne odlišovať od tých, ktoré sú popísané v tejto príručke.

## Použitý symboly: Upozornenie/Varovanie

### VAROVANIE

Indikuje nebezpečenstvo usmrtenia alebo vážneho zranenia.

### UPOZORNENIE

Indikuje riziko zranenia osôb alebo materiálnych škôd.

## Ďalšie použité symboly

### POZNÁMKA

Indikuje, že nasledujúci text obsahuje doplňujúcu dôležitú informáciu.

- Viac informácií o ochrane životného prostredia a regulačných povinnostiach týkajúcich sa konkrétnych výrobkov spoločnosti Samsung, ako je napríklad nariadenie REACH (smernica OEEZ, batérie), nájdete na webovej stránke: [samsung.com/uk/aboutsamsung/samsungelectronics/corporatecitizenship/data\\_corner.html](https://samsung.com/uk/aboutsamsung/samsungelectronics/corporatecitizenship/data_corner.html)

**Nedodržanie týchto požiadaviek môže viesť k poškodeniu vnútorných častí vysávača a k strate záruky.**

## Všeobecné informácie

- Pozorne si prečítajte všetky pokyny. Pred zapnutím vysávača sa uistite, že napätie sieťového napájania je totožné s tým, ktoré je uvedené na výkonovom štítku na zadnej strane ručného vysávača (strana kontaktu batérie).

### VAROVANIE

Nepoužívajte vysávač na mokrom koberci alebo podlahe.

- Buďte obzvlášť opatrní, keď zariadenie používajú deti alebo sa používa v ich blízkosti. Nedovoľte, aby sa vysávač používal ako hračka. Nedovoľte, aby bol vysávač kedykoľvek zapnutý bez dozoru. Vysávač používajte len na jeho určené použitie tak, ako je popísané v týchto pokynoch.
- Vysávač nepoužívajte bez vrečka na prach.
- Vrečko na prach vysypajte skôr, ako sa naplní, aby ste zachovali najlepšiu možnú účinnosť.
- Vysávač nepoužívajte na zbieranie zápalky, horiaceho popola alebo cigaretových ohorkov. Vysávač uchovávajte mimo dosahu sporákov a iných zdrojov tepla. Teploto môže zdeformovať a odpariť plastové diely zariadenia.
- Predchádzajte zbieraniu tvrdých a ostrých objektov pomocou vysávača, pretože môžu poškodiť jeho diely.
- Nasávací alebo výpustný port neblokujte.
- Aby ste predišli poškodeniu, odpojte zástrčku jej uchopením a nie tak, že budete ťahať za kábel.
- Toto zariadenie môžu používať deti od 8 rokov a osoby so zníženými fyzickými, zmyslovými alebo mentálnymi schopnosťami, prípadne s nedostatkom skúseností a vedomostí, ak na ne niekto dozerá a poskytuje im pokyny na bezpečné používanie zariadenia, pričom sú si vedomé rizík spojených s používaním. Deti sa nesmú s týmto spotrebičom hrať. Deti by nemali vysávač čistiť ani vykonávať jeho údržbu bez dozoru dospelých.

# Bezpečnostné informácie

- Deti musia byť pod dozorom, aby sa zaistilo, že sa nebudú so zariadením hrať.
- Pred čistením alebo údržbou vysávača musíte z hlavnej jednotky vytiahnuť batériu.
- Používanie predlžovacieho kábla sa neodporúča.
- Ak váš vysávač správne nefunguje, vypnite sieťové napájanie a kontaktujte servisného technika autorizovaného spoločnosťou Samsung.
- Ak je napájací kábel poškodený, musí ho vymeniť výrobca alebo jeho servisný technik, prípadne podobne kvalifikovaná osoba, aby sa predišlo nebezpečenstvu zasiahnutia elektrickým prúdom.
- Nepoužívajte na vysávanie vody.
- Pri čistení neponárajte do vody.
- Ak potrebujete výmenu, kontaktujte spoločnosť Samsung alebo servisné stredisko spoločnosti Samsung.
- Zástrčku neodpájajte ťahaním za kábel. Odpojenie vykonajte uchopením za zástrčku, nie za kábel.
- Batérie neznehodnocujte ani nespálujte, pretože pri vysokých teplotách vybuchnú.
- Držiak na stenu sa nepokúšajte otvárať. Opravy môže vykonávať len kvalifikované servisné stredisko Samsung.
- Držiak na stenu nevystavujte vysokým teplotám a nedovoľte, aby sa dostala do kontaktu s vlhkom alebo akoukoľvek vlhkosťou.

## Držiak na stenu

- Polarizovanú zástrčku neupravujte tak, aby sa dala zapojiť do nepolarizovaných zásuviek alebo predlžovacích káblov.
- Zariadenie nepoužívajte v exteriéri ani na mokrých povrchoch.
- Držiak na stenu odpojte zo zásuvky, keď ju nepoužívate a pred vykonaním servisu.
- Na nabíjanie používajte len držiak na stenu dodaný výrobcom.
- Zariadenie nepoužívajte s poškodeným káblom alebo zástrčkou.
- Zariadenie neťahajte ani nedvíhajte za kábel, kábel nepoužívajte ako držadlo, cez kábel nezatvárajte dvere ani kábel neťahajte cez ostré okraje alebo rohy. Zabráňte kontaktu kábla s horúcimi povrchmi.
- Nepoužívajte predlžovacie káble ani zásuvky s nedostatočným menovitým prúdom.
- Nenabíjajte batériu, ktorá nie je nabíjateľná.

## Vysávač

- Nevysávajte tvrdé ani ostré predmety, napríklad sklo, klince, skrutky, mince a pod.
- Nepoužívajte bez založeného filtra. Pri vykonávaní servisu zariadenia nikdy nedávajte do komory ventilátora prsty ani iné predmety, pre prípad, že sa zariadenie náhodne zapne.
- Do otvorov nekladajte žiadne predmety. Vysávač nepoužívajte, ak je ktorýkoľvek otvor zablokovaný. Otvory chráňte pred prachom, žmolkami z oblečenia, vlasmi a čímkoliek, čo môže znížiť prúdenie vzduchu.
- Nevysávajte toxické materiály (chlórové bielidlo, amoniak, čistiadlo odpadov a pod.).
- Nevysávajte horiace ani dymiace predmety, napríklad cigarety, zápalky alebo žeravý popol.
- Vysávač nepoužívajte v uzavretých priestoroch naplnených výparmi vytvorenými olejovými nátermi, riedidlom, látkami proti moliam, horľavým prachom alebo inými výbušnými alebo toxickými výparmi.

## Inštalácia

V prípade problémov s montážou držiaka na stenu sa obráťte na servisné stredisko spoločnosti Samsung.

### POZNÁMKA

Zranenie alebo nesprávna funkčnosť produktu vzniknuté v dôsledku nesprávnej inštalácie držiaka na stenu nemusia byť kompenzované.

# Bezpečnostné informácie

## Súvisiace s elektrickou energiou

### VAROVANIE

- Pri inštalácii držiaka na stenu neohýbajte nabíjačku batérie príliš silno ani na ňu nekladte ťažké predmety.
  - V opačnom prípade hrozí riziko zásahu elektrickým prúdom alebo požiaru.
- Vidlice a kontaktnú plochu napájacej zástrčky očistite od prachu, vody a pod.
  - V opačnom prípade sa môže vyskytnúť porucha a hrozí riziko zásahu elektrickým prúdom.
- Kábel neťahajte a nedotýkajte sa zástrčky mokrými rukami.
- Držiak na stenu nezapájajte do zdroja s nesprávnym napätím. Držiak na stenu nezapájajte do viacnásobnej zásuvky ani do predlžovacieho kábla. Nenechávajte nabíjačku batérie voľne ležať na zemi. Kábel upevnite tesne pri stene.
  - V opačnom prípade hrozí riziko zásahu elektrickým prúdom alebo požiaru.
- Nepoužívajte poškodenú napájaciu zástrčku, nabíjačku batérie ani uvoľnenú sieťovú zásuvku.
  - V opačnom prípade hrozí riziko zásahu elektrickým prúdom alebo požiaru.
- Ak sa nabíjačka batérie poškodí, vymeňte ju za novú v autorizovanom servisnom stredisku spoločnosti Samsung.
  - V opačnom prípade hrozí riziko zásahu elektrickým prúdom alebo požiaru.

## Prevádzka

### VAROVANIE

- Nedotýkajte sa nabíjacieho terminálu vysávača alebo držiaka na stenu čínskymi paličkami na jedenie, kovovými skrutkovačmi, vidličkami, nožmi a pod.
  - V opačnom prípade hrozí riziko poruchy produktu alebo zásahu elektrickým prúdom.
- Zabezpečte, aby sa terminál nabíjačky držiaka na stenu nedostal do kontaktu s vodivými predmetmi, ako sú náramky a náramkové hodinky, kovové tyče, klince a pod.
- Zabezpečte, aby sa do vysávača alebo držiaka na stenu nedostali tekutiny, ako voda či džús.
  - V opačnom prípade hrozí riziko zásahu elektrickým prúdom alebo požiaru.
- Držiak na stenu nepoužívajte na iné účely.
  - V opačnom prípade hrozí riziko jeho vážneho poškodenia alebo nebezpečenstvo vzniku požiaru.
- Nevysávajte tekutiny, ostré predmety, špendlíky, uhliky a pod.
  - V opačnom prípade môže dôjsť k narušeniu správneho chodu produktu alebo k jeho vážnemu poškodeniu.
- Na produkt nestúpajte a nevyvíjajte naň nadmerný tlak.
  - V opačnom prípade môže dôjsť k úrazu alebo poškodeniu produktu.
- Dbajte na to, aby pri prevádzke vysávača nebola blokovaná kefka ani vývod vzduchu.
  - Inak môže dôjsť k prehriatiu a následnému narušeniu chodu produktu alebo k požiaru.
- Tento produkt je určený len na používanie v domácnostiach. Nepoužívajte tento produkt na vysávanie s veľkým zatažením, profesionálne vysávanie, priemyselné vysávanie ani vysávanie v exteriéroch, obzvlášť na vysávanie kameňa alebo cementu. Nepoužívajte ho na vysávanie kriedového prachu na biliardových stoloch a v ich okolí alebo v aseptických nemocničných priestoroch.
  - V opačnom prípade môže dôjsť k narušeniu správneho chodu produktu alebo k jeho vážnemu poškodeniu.
- Produkt nepoužívajte v blízkosti ohrevných zariadení (napr. ohrievačov), ani v priestoroch, kde sa nachádzajú horľavé spreje alebo horľavé materiály.
  - V opačnom prípade môže dôjsť k deformácii produktu alebo vzniku požiaru.
- Pred použitím zariadenia sa uistite, že sú správne vložené filtre.

# Bezpečnostné informácie

- V opačnom prípade sa do motora v tele vysávača môže dostať prach a spôsobiť poškodenie produktu. Sací výkon sa môže znížiť.
- Ak dôjde k úniku plynu alebo použitiu horľavého spreja, nedotýkajte sa napájacej zásuvky a vyvetrajte miestnosť.
  - Hrozí nebezpečenstvo výbuchu alebo vzniku požiaru.
- Ak vysávač vydáva podozrivé zvuky alebo z neho vychádza zápach či dym, vysávač ihneď vypnite a obráťte sa na servisné stredisko spoločnosti Samsung.
  - V opačnom prípade hrozí riziko zásahu elektrickým prúdom alebo požiaru.
- V opačnom prípade môže dôjsť k pádu produktu a jeho vážnemu poškodeniu alebo k zraneniu.
- Vysávač neskladujte jeho opretím o stenu alebo stól.
- Vysávač používajte výlučne na účel, na ktorý bol určený. (Nedovoľte, aby sa deti na produkte vozili alebo sa s ním hrali.)
  - Môže dôjsť k úrazu alebo poškodeniu produktu.
- Pred pripojením alebo odpojením držiaka na stenu vypnite vysávač a uistite sa, že sa rukami nedotýkate vidlice napájacej zástrčky.
  - Hrozí riziko vzniku požiaru alebo zásahu elektrickým prúdom.

## **⚠ UPOZORNENIE**

- Produkt nepoužívajte v blízkosti horľavých látok. Ďalšie prípady, kedy sa zariadenie nesmie používať:
  - Na miestach, kde sa na podlahe nachádza horiaca sviečka alebo stolová lampa.
  - V priestoroch, kde je zapnutý ohrievač miestnosti bez dozoru, alebo v priestoroch, kde sa nachádzajú tlejúce uhličky (v krbe, popolníku atď.).
  - V prítomnosti horľavých materiálov (benzín, alkohol, riedidlo, popolník s tlejúcou cigaretou a pod.).
- Nedovoľte deťom, aby sa držali za držiak na stenu alebo naň tlačili.
  - Mohlo by dôjsť k zraneniu, prípadne poškodeniu produktu alebo podlahy.
- Ak potrebujete vysávač počas vysávania na krátky čas odložiť, položte ho na podlahu.
  - V opačnom prípade môže dôjsť k pádu vysávača a jeho vážnemu poškodeniu alebo k zraneniu.
- Produkt nenabíjajte v blízkosti okna, ohrievača, záchodu, kúpeľne atď.
- Vysávač by ste po použití mali uložiť do držiaka na stenu alebo bezpečne položiť na zem.
- Pri používaní vysávača si dajte pozor, aby ste sa nezranili o pohyblivé alebo otáčavé súčasti.
  - Dajte si pozor, aby sa vám do kefy vysávača nezachytili žiadne časti tela (vlasy atď.)
- Pri vysávaní steny alebo stropu používajte obe ruky.
- Na čistenie pomocou vysávača používajte obe ruky. Pri vysávaní pomocou jednej ruky si môžete poškodiť zápästie alebo vám vysávač môže vypadnúť a spôsobiť zranenie alebo sa poškodiť.
- Pri skladaní vysávača dávajte pozor, aby sa vám pri pohybe sklápajúcej časti nezachytili do rukoväte prsty ani ruky.
- Vysávač nepoužívajte na čistenie objektov, ktoré sa môžu ľahko poškriabať (monitory, zariadenia z nehrdzavejúcej ocele atď.).
- Vysávač neskladujte v aute.
- Počas prevádzky vysávač nečistite pomocou vody.
- Vysávač používajte iba na vysávanie suchých priestorov.
- Vysávač nepoužívajte na vlhkých miestach alebo na vode.
- Vysávač nepoužívajte na vysávanie rozliatych nápojov alebo exkrementov domácich zvierat.
- Vysávač nepoužívajte na priamom slnku alebo pri vysokej teplote.

# Bezpečnostné informácie

## Údržba

### VAROVANIE

- Pred vybratím cudzích predmetov z vysávača vysávač najskôr vypnite.
  - Ak je počas vyberania cudzích predmetov vysávač zapnutý, môže dôjsť k zraneniu alebo poškodeniu vysávača.
- V prípade čistenia vonkajšej časti produktu vysávač najprv vypnite a potom ho utrite suchou tkaninou. Zabráňte priamemu kontaktu vysávača s vodou a prchavými látkami ako sú benzén, riedidlo alebo alkohol.
  - Ak v dôsledku kontaktu s vodou dôjde k poruche, produkt vypnite a kontaktujte servisné stredisko spoločnosti Samsung.
- Po odpojení prístroja držiak na stenu vyčistite.
- Na čistenie umývateľných častí zariadenia nepoužívajte zásadité čistiace prostriedky, kyselinu, priemyselné čistiace prostriedky, osviežovače vzduchu, kyselinu octovú a pod.
  - V opačnom prípade môže dôjsť k poškodeniu produktu (poškodenie plastu, deformácia, zmena farby alebo potlača a pod.).

### UPOZORNENIE

- Vysávač netlačte, keď je uložený v držiaku na stenu.
  - Mohlo by dôjsť k zraneniu, prípadne poškodeniu produktu alebo podlahy.

| Umývateľné časti zariadenia   |                                  | Nádoba na prach, umývateľný mikrofilter, jemný prachový filter, filter s kovovou siečkou, suchá handrička |
|-------------------------------|----------------------------------|---|
| Vhodný čistiaci prostriedok   | Neutrálny                        | Čistiaci prostriedok na umývanie riadu  |
| Zakázaný čistiaci prostriedok | Zásaditý                         | Tekutý kyslík, prípravok na odstraňovanie plesní a pod.   |
|                               | Kyselina                         | Parafínový olej, emulgátor a pod.   |
|                               | Priemyselné čistiace prostriedky | NV-I, PB-I, Opti, alkohol, acetón, benzén, riedidlo a pod.  |
|                               | Osviežovač vzduchu               | Sprejový osviežovač vzduchu (s vôňou kávy, bylínok a pod.)  |
|                               | Oleje                            | Živočišne oleje, rastlinné oleje  |
|                               | Iné                              | Konzumná kyselina octová, ocot, ľadová kyselina octová a pod.   |

# Poznámky a upozornenia

## Používanie batérie

### POZNÁMKA

- V prípade, že vysávač po nabití batérie nefunguje, batériu je potrebné vymeniť. Ak problém pretrváva, kontaktujte servisné stredisko spoločnosti Samsung.
- Pri nákupe batérie v servisnom stredisku spoločnosti Samsung skontrolujte logo na batérii (**SAMSUNG**) a názov batérie (Séria VS15A60\*\*\*\*: VCA-SBTA60).

### UPOZORNENIE

- Nabíjačku ani držiak na stenu nerozoberajte.
- Batériu nevystavujte horúčave a ohňu.
- Batériu používajte výlučne s týmto produktom, nekladajte ju do iných elektronických spotrebičov a nepoužívajte ju na iné účely.
- Vyberanie batérie zo zariadenia počas prevádzky môže viesť k jeho poruche.
- Ak sa batéria z vysávača vyberie v čase, keď je zapnutý motor, môže sa stať, že po opätovnom vložení nebude batéria z bezpečnostných dôvodov počas nasledujúcich 30 sekúnd funkčná.
- Čas nabíjania a používania batérie sa môže pri zvýšenej spotrebe batérie skrátiť. Ak batériu už nie je možné nabiť alebo sa rýchlo vybíja, vymeňte opotrebenú batériu za novú.
- Používajte len držiak na stenu a batérie dodané výrobcom.
- Pred vložením batérie skontrolujte, či je batéria vložená v správnom smere a orientácii.
- Staré a nefunkčné batérie odovzdajte na určenom zbernom mieste na recykláciu.
- Ak vysávač nebudete dlhší čas používať, batériu odpojte z vysávača.
- Pri vkladaní batériu zasúvajte do vysávača, kým nebudete počuť cvaknutie. Tým zaručíte, že je batéria pevne pripojená.
  - V opačnom prípade môže dôjsť k pádu batérie a zraneniu alebo poškodeniu produktu.
- Batériu nenechajte padnúť a nevystavujte ju nadmernému či náhlemu tlaku.
- Batériu nerozoberajte. Vždy sa uistite, že nevytvoríte skrat medzi kladným (+) a záporným (-) terminálom.
- Pri nadmernom používaní alebo extrémnych teplotách môže dôjsť k úniku z článkov batérie. Ak sa kvapalina dostane na pokožku, okamžite umyte postihnuté miesto vodou. Ak sa kvapalina dostane do očí, okamžite ich najmenej 10 minút vyplachujte čistou vodou. Vyhľadajte lekársku pomoc.
- Z bezpečnostných dôvodov na ochranu motora a batérie nepoužívajte vysávač, ak je teplota nižšia ako 5 °C alebo vyššia ako 45 °C.



# Poznámky a upozornenia

## Prevádzka

### POZNÁMKA

- Ak na kefu príliš zatlačíte alebo sa v rotačnej kefe (bubne) zachytí cudzí predmet, kefa sa môže zastaviť, aby sa ochránil motor alebo vysávač. Vypnite vysávač, odstráňte cudzí predmet a potom vysávač znova zapnite. Ak sa vysávač nespustí, vypnite ho a potom znova zapnite.
- V závislosti od vlhkosti, teploty, podlahového materiálu a ďalších faktorov sa môže vo vašej domácnosti vyskytovať statická elektrina. Ak sa to stáva pravidelne, kontaktujte servisné stredisko spoločnosti Samsung.
- Batériu plne nabite:
  - Pred prvým použitím batérie alebo ak ste batériu dlhšiu dobu nepoužívali.
  - V prípade, že indikátor stavu batérie ukazuje najnižšie hodnoty a bliká.
- Ak nebudete vysávač dlhšiu dobu používať alebo ak sa chystáte odísť z domu na dlhší čas, odpojte držiak na stenu a potom odpojte držiak na stenu z nabíjačky. Keď sa batéria nenabíja a nepoužíva sa, pomaly sa vybíja.
- Keď je stav nabitia batérie nízky, nabite ju. Ak stav batérie zostane dlhší čas na nízkej úrovni, môže to spôsobiť zníženie výkonu batérie.

### UPOZORNENIE

- Nedotýkajte sa rotačnej kefy (bubna) vo vnútri kefy, ak je v pohybe.
  - Mohla by sa vám do nej zachytiť ruka a mohli by ste prísť k zraneniu.
- Vysávač nepoužívajte na čistenie predmetov, ktoré sa môžu poškríbať (televízor, monitor a pod.).

## Údržba

### POZNÁMKA

- V určitých prípadoch môže koleso kefy poškríbať podlahu. Pred použitím vysávača skontrolujte stav kolies kefy.
  - Ak sa na kolesách kefy nachádza cudzí predmet, ktorý nie je možné ľahko odstrániť, obráťte sa na servisné stredisko spoločnosti Samsung.

### UPOZORNENIE

- Ak vysávač ponecháte niekoľko hodín na priamom slnku, môže to spôsobiť deformáciu alebo zmenu farby dielov vysávača. Očistené časti vysávača preto sušte v tieni.
- Kefu vysávača nečistite vodou. Čistenie vodou môže spôsobiť deformáciu alebo zmenu farby kefy.
- Pred čistením držiaka na stenu ho musíte odpojiť zo siete.
- Ak si všimnete, že sa postupne znižuje sací výkon vysávača alebo sa vysávač nadmerne prehrieva, vymeňte jemný prachový filter.
- Po vyčistení <prachovej nádoby>, <filtra s kovovou sieťkovou mriežkou> alebo <umývateľného mikrofiltra> vodou ich vysušte v tieni.
  - Pri použití tepla môže dôjsť k deformácii produktu.

# Riešenie problémov

Pred kontaktovaním servisu si prečítajte nižšie uvedené problémy a riešenia. Ak žiadne z navrhnutých riešení nevyrieši váš problém, navštívte webovú stránku na adrese [www.samsung.com](http://www.samsung.com) alebo kontaktujte stredisko starostlivosti o zákazníkov spoločnosti Samsung. Upozorňujeme, že vám budú účtované akékoľvek servisné hovory, pri ktorých sa nezistia žiadne chyby.

| Problém   | Riešenie  |
|---|---|
| Vysávač nefunguje.                                      | <ul style="list-style-type: none"><li>• Skontrolujte stav batérie a nabite ju.</li><li>• Skontrolujte, či nie je zariadenie vypnuté, a zapnite ho stlačením vypínača.</li><li>• Skontrolujte, či nie je zablokovaná trubica, nádoba na prach alebo kefa.</li><li>• Skontroluje, či je správne vložený umývateľný mikrofilter.</li><li>• V prípade, že vysávač nebol dlhšiu dobu používaný, nabite batériu.</li><li>• V prípade vybitia batérie ju vymeňte.</li></ul>      |
| Sací výkon náhle klesá a vysávač vydáva vibračné zvuky. | <ul style="list-style-type: none"><li>• Skontrolujte, či kefa, nádoba na prach alebo trubica nie sú upchaté cudzími predmetmi a odstráňte ich.</li><li>• Skontrolujte či nie sú trubica a nádoba na prach plné prachu. Ak je nádoba plná, vyprázdnite ju.</li><li>• Skontrolujte, či nie je špinavý filter. Ak je špinavý, vyčistite ho.</li></ul>  |
| Vysávač sa nedá nabiť.                                  | <ul style="list-style-type: none"><li>• Skontrolujte, či sa na nabíjacom termináli nenachádzajú nečistoty (prach). Pomocou bavlneného tampónu alebo jemnej handričky odstráňte akékoľvek nečistoty.</li><li>• Uistite sa, či je vysávač zapnutý a potom skontrolujte, či svieti LED indikátora stavu batérie.</li></ul>   |
| Rotačná kefa (bubon) vnútri kefy sa netočí.             | <ul style="list-style-type: none"><li>• Ak sa rozsvieti symbol zaseknutia rotačnej kefy, vypnite vysávač a skontrolujte, či kefu neblokuje cudzí predmet. Ak áno, tento cudzí predmet odstráňte a vysávač opäť spustte.</li><li>• Skontrolujte, či je vysávač zapnutý, a potom ho vypnite a znova zapnite.<ul style="list-style-type: none"><li>- Ak sa vysávač prehrieva pri použití tryskovej kefy, môže potrváť asi 30 minút, kým motor vychladne.</li></ul></li></ul> |

# Riešenie problémov

| Problém   | Riešenie  |
|---|---|
| Z otvoru na výstup vzduchu alebo filtra vysávača vychádza zápach.             | <ul style="list-style-type: none"><li>• Pravidelne vykonávajte vyprázdnenie nádoby na prach a čistenie filtrov.<ul style="list-style-type: none"><li>- Keďže váš vysávač je nový produkt, počas prvých 3 mesiacov jeho používania je prítomnosť mierneho zápachu bežná.</li><li>- Ak používate vysávač často, nahromadená nečistota v nádobe na prach alebo prach na filtri môžu spôsobiť zápach.</li></ul></li><li>• Náhradné filtre sú dostupné od vášho miestneho servisného technika značky Samsung.</li></ul>  |
| Dokončili ste vysávanie, ale z kefy stále vypadávajú drobné čiastočky prachu. | <ul style="list-style-type: none"><li>• Po skončení vysávania nechajte vysávač bežať ešte aspoň 10 sekúnd, aby sa nasali všetky drobné čiastočky prachu.</li></ul>  |
| Vysávač sa počas vysávania vypne.   | <ul style="list-style-type: none"><li>• Keďže má tento výrobok zariadenie motora na predchádzanie prehriatiu, výrobok dočasne prestane pracovať, ak sa vyskytnú nasledujúce podmienky.<ul style="list-style-type: none"><li>- Keď sa počas používania naplní nádoba na prach.</li><li>- Keď sa počas používania zablokuje sacia časť alebo kefa.</li><li>- Ak sa príliš dlho používa štrbinový nadstavec.</li></ul></li><li>• Po odstránení príčiny problému výrobok znova zapnite. (Čas sa v tomto prípade môže líšiť v závislosti od teploty prostredia.)</li></ul> |
| Pri čistení hrubých a mäkkých koberčekov vzniká statická elektrina.           | <ul style="list-style-type: none"><li>• Materiály koberčeka (koberček v zariadení pre deti, koberček na tlmenie hluku medzi poschodiami atď.) môžu spôsobovať vznik statickej elektriny.<ul style="list-style-type: none"><li>- Presuňte kefu na chvíľu na normálnu podlahu a potom sa vráťte späť ku koberčeku. Statická elektrina by mala zmiznúť.</li></ul></li></ul>  |

- Tento vysávač vyhovuje nasledovným normám.
  - Smernica o nízkom napätí 2014/35/EÚ
  - Smernica EMC 2014/30/EÚ

# Technické údaje produktu

| Model   |                 | VS15A60****   |
|---|-----------------|---|
| Napájanie   |                 | 100-240 V~ 50-60 Hz   |
| Menovitá spotreba energie                         |                 | 410 W   |
| Údaje o batérii                                   |                 | Lítium-iónová 21,6 V, 1800 mAh,<br>6-článková   |
| Doba nabíjania                                    |                 | 3,5 hodiny  |
| Doba vysávania<br>(Predvolené nastavenie:<br>MID) | Ručné vysávanie | Približne 5 minút (MAX) /<br>Približne 20 minút (MID) /<br>Približne 40 minutes (MIN)     |
|   | Trysková kefka  | Približne 5 minutes (MAX) /<br>Približne 18 minutes (MID) /<br>Približne 27 minutes (MIN) |

- Čas nabíjania a vysávania sa môže líšiť v závislosti od použitej kefky a podmienok používania.

# Poznámky

---

**SAMSUNG**



# Odkurzacz

---

## Instrukcja obsługi

VS15A60\*\*\*\*

---

- Przed rozpoczęciem korzystania z tego urządzenia należy dokładnie zapoznać się z instrukcją obsługi.
- Urządzenie jest przeznaczone wyłącznie do użytku w pomieszczeniach.



**SAMSUNG**



## Filtr i Pojemnik na kurz

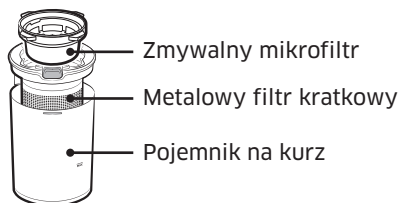

## Uchwyt ścienny

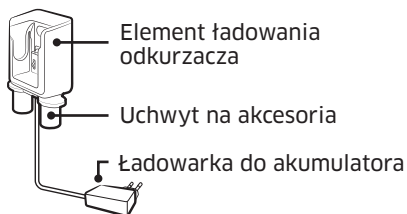

## Jednostka główna

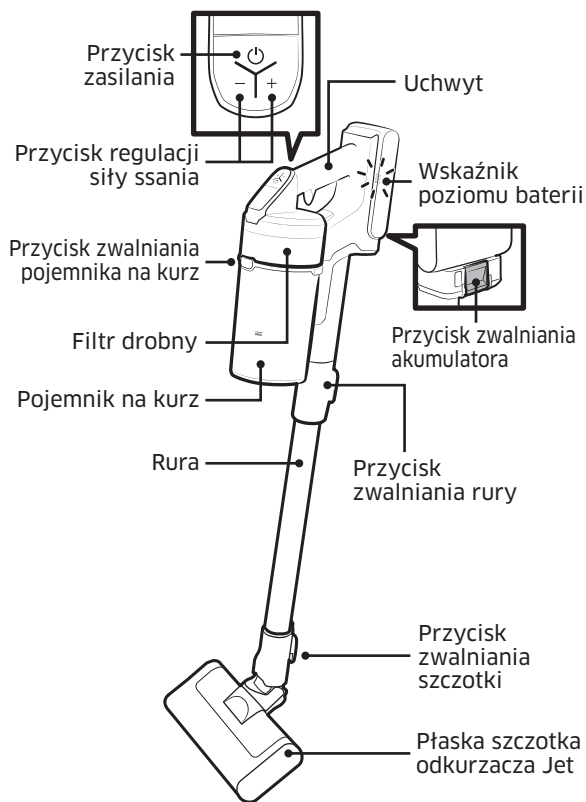

\*Akcesoria mogą się różnić w zależności od modelu.

### Dane techniczne akumulatora

Seria VS15A60\*\*\*\*: litowo-jonowy 21,6 V, 1800 mAh, 6 sztuk



# Obsługa i konserwacja

## A. Instalacja

Uchwyt ścienny należy zainstalować w taki sposób, aby górna część uchwyty ściennego znajdowała się w odległości 113 cm od podłogi.

### PRZESTROGA

- Zamontuj uchwyt ścienny na twardej, betonowej ścianie.
  - Jeżeli uchwyt ścienny jest montowany na ścianie z płyty gipsowo-kartonowej i nie jest dostępny kołek, w celu przymocowania ładowarki należy użyć kotew do płyt gipsowo-kartonowych.

### UWAGA



- Szczegółowe informacje na temat instalacji uchwyty ściennego można uzyskać za pomocą kodu QR.

## B. Obsługa odkurzacza

### B-1 Ładowanie

- Gdy wskaźnik naładowania akumulatora osiągnie najniższy poziom i miga, należy naładować akumulator.
- Podczas ładowania akumulatora należy upewnić się, że złącze uchwyty ściennego jest prawidłowo podłączone.
- Z odkurzacza nie wolno korzystać podczas ładowania.
- **Używanie uchwyty ściennego**
  - Sprawdź, czy tylna część akumulatora jest prawidłowo zamontowana w części ładowania odkurzacza.
  - Sprawdź, czy podczas ładowania wyświetlany jest wskaźnik poziomu naładowania akumulatora.
  - Wskaźnik poziomu naładowania akumulatora miga, gdy akumulator się ładuje. Po zakończeniu ładowania miganie ustaje i kontrolka przygasa.
- **Ładowanie przy użyciu ładowarki biurkowej**
  - Naładuj akumulator przy użyciu ładowarki biurkowej.

- Dokładnie włoż akumulator.
- Sprawdź, czy podczas ładowania wyświetlany jest wskaźnik poziomu naładowania akumulatora.

### PRZESTROGA

- Przed wysunięciem akumulatora należy wyłączyć urządzenie. (Jeśli akumulator zostanie usunięty siłą podczas pracy odkurzacza, może dojść do jego uszkodzenia).
- Należy uważać, aby nie upuścić akumulatora. Może to doprowadzić do obrażeń ciała lub uszkodzenia akumulatora.

### B-2 Wysuwanie akumulatora i

#### Ponowne wkładanie akumulatora

- Naciśnij przycisk zwalniania akumulatora z tyłu uchwyty, aby wysunąć akumulator.
- Włóż akumulator do końca, aż usłyszysz kliknięcie.

### B-3 Przechowywanie akcesoriów

- Po odłączeniu akcesoriów, a przed odłożeniem ich do przechowywania, należy usunąć z nich pył, który mógł się na nie dostać z części ssącej odkurzacza.
- Po zakończeniu czyszczenia włącz na 10 sekund tryb MAX.
- Po złożeniu uchwyty na akcesoria umieść ładowarkę biurkową na biurku i przymocuj akcesoria do uchwyty w sposób pokazany na rysunku.
- Jeśli szczotka do szczelin zostanie włożona jako pierwsza, złożenie uchwyty na akcesoria będzie łatwiejsze.

### B-4 Używanie odkurzacza

- **A:** Przycisk zasilania
  - Po naciśnięciu przycisku zasilania odkurzacza zaczyna działać w trybie „MID”.
- **B:** Przycisk regulacji siły ssania
  - Można kontrolować siłę ssania odkurzacza.
  - Przycisk [+]: zwiększanie siły ssania.
  - Przycisk [-]: zmniejszanie siły ssania.

# Obsługa i konserwacja

## B-5 Demontaż akcesoriów

### • Demontaż akcesoriów

- Aby zdemontować rurę, naciśnij przycisk zwalniający z tyłu rury.
- Przed zdemontowaniem akcesoriów należy włączyć tryb MAX na ponad 10 sekund, aby usunąć ciała obce pozostające w akcesoriach.
- Aby zdemontować szczotkę, naciśnij przycisk zwalniający z tyłu szczotki.

### • Płaska szczotka odkurzacza Jet

- Używaj do sprzątania różnych podłóg w domu, również dywanów.

### • Mała nasadka mechaniczna

- Używaj do odkurzania pościeli.

### • Nasadka kombinacyjna

- Używaj do odkurzania zasłon, mebli, sof itp.

### • Szczotka do szczelin z przedłużeniem

- Używaj do usuwania kurzu z rowków ram okiennych, szczelin itp.

## C. Konserwacja odkurzacza

### PRZESTROGA

- Należy wyłączyć odkurzacza przed przystąpieniem do jego czyszczenia.
- Gdy pojemnik na kurz lub filtr zapełnią się kurzem, układ zabezpieczenia przed przegrzaniem silnika może wyłączyć odkurzacza.
- Należy wyczyścić pojemnik na kurz lub filtr, zanim całkowicie się zapełnią (oznaczenie Max).

### UWAGA



- Aby uzyskać szczegółowe informacje, należy użyć kodu QR.

## C-1 Opróżnianie i czyszczenie pojemnika na kurz

- Usuń kurz z metalowego filtra kratkowego przy użyciu narzędzia uniwersalnego.
  - Nie ciągnij za gumę przymocowaną do metalowego filtra kratkowego.
- Po opróżnieniu pojemnika na kurz wyczyść go i pozostaw w cieniu do wyschnięcia.
  - Pod wpływem ciepła może nastąpić awaria urządzenia.

## C-2 Zmywalny mikrofiltr

- W celu zapewnienia najlepszej wydajności filtra należy często usuwać znajdujący się na nim pył i raz w miesiącu płukać filtr wodą.
- Po wyczyszczeniu filtr należy postawić w zacienionym miejscu do całkowitego wyschnięcia i nie używać wcześniej niż po 24 godzinach.
- Pod wpływem ciepła może nastąpić awaria urządzenia.

## C-3 Filtr drobny

- W celu zapewnienia najlepszej wydajności filtra należy często usuwać znajdujący się na nim pył i raz w miesiącu płukać filtr wodą.
- Po wyczyszczeniu filtr należy postawić w zacienionym miejscu do całkowitego wyschnięcia i nie używać wcześniej niż po 24 godzinach.
- Pod wpływem ciepła może nastąpić awaria urządzenia.

### UWAGA

Podczas montażu należy obracać filtr tak długo, aż linia pod symbolem kłódki będzie niewidoczna.

## C-4 Mała nasadka mechaniczna

## C-5 Szczotka do szczelin z przedłużeniem / rura

## C-6 Płaska szczotka odkurzacza Jet

Jeśli zanieczyszczenia nie zostaną usunięte, należy użyć nożyczek, aby je usunąć.

### UWAGA

- W przypadku wessania szmatki lub ciała obcego i jego zaplątania się w szczotce obrotowej (bębnie) szczotka przestanie działać w celu zabezpieczenia silnika. Po wyczyszczeniu szczotki wyłącz zasilanie i włącz je ponownie.
- Jeśli szczotka nie działa po wyczyszczeniu, wyłącz i ponownie włącz zasilanie.
- Podczas czyszczenia szczotki należy uważać, aby nie przytrzasnąć nią sobie palców.

# Zasady bezpieczeństwa

- Przed rozpoczęciem korzystania z urządzenia należy dokładnie zapoznać się z tą instrukcją i zachować ją do wglądu.
- Ponieważ niniejsza instrukcja przeznaczona jest dla różnych modeli odkurzacza, charakterystyka posiadanego urządzenia może nieznacznie odbiegać od opisów w niej zawartych.

## Symbole przestroga i ostrzeżenie

### OSTRZEŻENIE

Oznacza zagrożenie śmiercią lub poważnymi obrażeniami ciała.

### PRZESTROGA

Oznacza ryzyko obrażeń ciała lub zniszczenia mienia.

## Inne symbole

### UWAGA

Oznacza dodatkowe ważne informacje.

- Informacje o polityce ochrony środowiska firmy Samsung i zobowiązania prawne dla poszczególnych produktów (np. program REACH (WEEE, Akumulatory)) znajdują się na tej stronie: [samsung.com/uk/aboutsamsung/samsungelectronics/corporatecitizenship/data\\_corner.html](https://samsung.com/uk/aboutsamsung/samsungelectronics/corporatecitizenship/data_corner.html)

**Niespełnienie tych wymagań może spowodować uszkodzenie elementów wewnętrznych odkurzacza i utratę gwarancji.**

## Informacje ogólne

- Należy dokładnie zapoznać się ze wszystkimi instrukcjami. Przed włączeniem odkurzacza należy upewnić się, że napięcie w sieci jest takie samo jak podane na tabliczce znamionowej z tyłu odkurzacza ręcznego (po stronie styków akumulatora).

### OSTRZEŻENIE

Nie należy używać odkurzacza na wilgotnych dywanach lub podłogach.

- Gdy urządzenie jest używane przez lub w pobliżu dzieci, należy uważnie obserwować, co się dzieje. Odkurzacze nie mogą być używane jako zabawka. Nie wolno pozwalać na używanie odkurzacza bez nadzoru. Odkurzacze mogą być używane wyłącznie w sposób zgodny z niniejszą instrukcją.
- Nie wolno używać odkurzacza bez torby na kurz.
- Aby zachować wysoką wydajność pracy, pojemnik należy opróżniać, zanim zostanie całkowicie zapełniony.
- Nie wolno używać odkurzacza do zbierania zapalek, niezgaszonego żaru lub niedopałków po papierosach. Odkurzacze nie mogą być używane w pobliżu kucharek i innych źródeł wysokiej temperatury. Może to doprowadzić do odkształcenia i odbarwienia plastikowych elementów.
- Nie wolno używać odkurzacza do zbierania twardych, ostrych przedmiotów. Mogą one uszkodzić poszczególne elementy odkurzacza.
- Nie wolno blokować otworu zasysającego ani wydychającego.
- Aby uniknąć uszkodzeń, należy ciągnąć za samą wtyczkę, a nie za przewód.
- Niniejsze urządzenie może być używane przez dzieci od 8 roku życia i osoby o obniżonej sprawności fizycznej, zmysłowej lub umysłowej lub z brakami w doświadczeniu i wiedzy pod nadzorem osoby odpowiedzialnej lub

# Zasady bezpieczeństwa

po wcześniejszym przekazaniu przez nią odpowiednich instrukcji w zakresie bezpiecznej obsługi urządzenia oraz ewentualnych zagrożeń związanych z obsługą urządzenia. Urządzenie nie jest przeznaczone dla dzieci do zabawy. Dzieci nie powinny czyścić odkurzacza ani wykonywać innych czynności konserwacyjnych bez nadzoru osób dorosłych.

- Należy dopilnować, by dzieci nie bawiły się urządzeniem.
- Przed rozpoczęciem czyszczenia odkurzacza lub wykonaniem innych czynności konserwacyjnych należy wyjąć z urządzenia akumulator.
- Nie jest zalecane używanie przedłużaczy.
- Jeśli odkurzacz nie działa prawidłowo, należy wyłączyć zasilanie i skontaktować się z przedstawicielem autoryzowanego centrum serwisowego firmy Samsung.
- Ze względów bezpieczeństwa uszkodzony przewód zasilający musi zostać wymieniony przez producenta w autoryzowanym serwisie lub przez wykwalifikowaną osobę, aby uniknąć zagrożenia porażeniem prądem.
- Nie wolno używać urządzenia do zbierania wody.
- Nie należy zanurzać urządzenia w wodzie podczas czyszczenia.
- Jeśli niezbędna jest wymiana, należy skontaktować się z firmą Samsung lub centrum serwisowym firmy Samsung.

## Uchwyty ścienny

- Nie wolno modyfikować wtyczki polaryzowanej tak, aby pasowała do gniazdka lub przedłużacza bez polaryzacji.
- Nie wolno korzystać z urządzenia poza pomieszczeniami lub na mokrych powierzchniach.
- Nieużywany lub poddawany konserwacji uchwyty ścienny należy odłączyć od gniazda elektrycznego.
- Do ładowania należy używać wyłącznie uchwyty ścienny dostarczonego z urządzeniem.
- Nie wolno używać stacji ładowującej z uszkodzonym kablem lub uszkodzoną wtyczką.

- Nie wolno ciągnąć lub trzymać stacji ładowującej za kabel, używać kabla jako uchwytu, przycinać go drzwiami ani zawijać wokół ostrych brzegów i rogów. Kabel należy trzymać z daleka od rozgrzanych powierzchni.
- Nie wolno używać przedłużaczy ani gniazdek z nieodpowiednim napięciem.
- Nie wolno ładować baterii nieprzeznaczonych do ładowania.
- Nie wolno odłączać stacji ładowania, pociągając za kabel zasilający. Aby odłączyć stację, należy złapać za wtyczkę, a nie za kabel.
- Nie wolno uszkadzać ani podpalać akumulatorów. W wysokiej temperaturze może dojść do ich wybuchu.
- Nie wolno próbować otwierać uchwytu ściennego. Naprawy mogą być wykonywane tylko przez wykwalifikowanych pracowników centrum serwisowego firmy Samsung.
- Nie wolno narażać uchwytu ściennego na działanie wysokich temperatur lub na kontakt z wilgocią.

## Odkurzacze

- Nie wolno używać odkurzacza do zbierania twardych lub ostrych przedmiotów, takich jak szkło, gwoździe, śruby, monety itp.
- Nie wolno używać odkurzacza bez zainstalowanego filtra. Podczas naprawiania odkurzacza nie wolno wkładać palców ani żadnych przedmiotów do komory wentylatora, ponieważ zawsze może dojść do przypadkowego włączenia się urządzenia.
- Nie wolno wkładać do otworów żadnych przedmiotów. Nie wolno używać urządzenia z zablokowanymi otworami. Otwory powinny być wolne od kurzu, kłaczek, włosów i jakichkolwiek przedmiotów, które mogą zmniejszyć przepływ powietrza.
- Nie wolno używać odkurzacza do zbierania toksycznych materiałów (wybielaczy chlorowych, amoniaków, środków do czyszczenia rur itd.).
- Nie wolno zbierać przedmiotów palących się ani dymiących, takich jak papierosy, zapałki lub rozgrzany popiół.

# Zasady bezpieczeństwa

- Nie wolno używać odkurzacza w przestrzeniach zamkniętych wypełnionych substancjami lotnymi uwalnianymi przez farby olejne, rozpuszczalniki, substancje przeciwmolowe, łatwopalny kurz lub inne substancje wybuchowe bądź toksyczne.
- Niezastosowanie się do tego zalecenia może spowodować porażenie prądem lub pożar.
- Jeśli ładowarka do akumulatora jest uszkodzona, należy zlecić jej wymianę na nową w autoryzowanym centrum serwisowym firmy Samsung.
- Niezastosowanie się do tego zalecenia może spowodować porażenie prądem lub pożar.

## Instalacja

W przypadku problemów z zainstalowaniem uchwyty ściennego należy skontaktować się z centrum serwisowym Samsung.

### UWAGA

Obrażenia lub usterki produktu wynikające z niezainstalowania uchwyty ściennego nie zostaną zrekompensowane.

## Zasilanie

### OSTRZEŻENIE

- Podczas instalacji uchwyty ściennego nie należy nadmiernie wyginać ładowarki do akumulatora ani ustawiać na niej ciężkich przedmiotów.
    - Niezastosowanie się do tego zalecenia może spowodować porażenie prądem lub pożar.
  - Kurz lub wodę znajdującą się na wtyku lub części kontaktowej wtyczki należy dokładnie usuwać.
    - Niezastosowanie się do tego zalecenia może spowodować nieprawidłowe działanie lub porażenie prądem.
  - Nie wolno ciągnąć przewodu zasilającego ani dotykać wtyczki mokrymi rękami.
  - Nie wolno podłączać uchwyty ściennego do źródła zasilania o nieprawidłowym napięciu. Nie wolno podłączać uchwyty ściennego do gniazda na wiele wtyczek ani do listwy zasilającej. Nie wolno zostawiać ładowarki do akumulatora luzem na podłodze. Należy zamocować przewód blisko ściany.
    - Niezastosowanie się do tego zalecenia może spowodować porażenie prądem lub pożar.
  - Nie wolno używać uszkodzonej ładowarki do akumulatora, uszkodzonej wtyczki lub nieprawidłowo zamocowanego gniazda.
- Niezastosowanie się do tego zalecenia może spowodować awarię lub porażenie prądem.
  - Należy uważać, aby styki akumulatora uchwyty ściennego nie miały kontaktu z przedmiotami przewodzącymi prąd, np. bransoletką, zegarkiem, metalowym prętem, gwoździem itp.
  - Należy uważać, aby do odkurzacza ani uchwyty ściennego nie dostały się żadne płyny, np. woda lub sok.
    - Niezastosowanie się do tego zalecenia może spowodować porażenie prądem lub pożar.
  - Nie wolno używać uchwyty ściennego do innych zastosowań.
    - Niezastosowanie się do tego zalecenia może spowodować poważne uszkodzenie uchwyty ściennego lub być przyczyną pożaru.
  - Nie należy używać odkurzacza do zbierania płynów, ostrzy, szpilek lub żaru podczas odkurzania.
    - Niezastosowanie się do tego zalecenia może spowodować nieprawidłowe działanie lub uszkodzenie produktu.
  - Nie wolno stawać na obudowie ani nie uderzać urządzenia.
    - Niezastosowanie się do tego zalecenia może spowodować obrażenia lub uszkodzenie produktu.
  - Szczotka i wylot powietrza nie powinny być zablokowane podczas odkurzania.

## Obsługa

### OSTRZEŻENIE

# Zasady bezpieczeństwa

- Niezastosowanie się do tego zalecenia może spowodować usterkę lub pożar z powodu przegrzania produktu.
- Produkt ten jest przeznaczony tylko do użytku w domu. Nie wolno używać tego produktu do ciężkich prac związanych z czyszczeniem, czyszczenia komercyjnego, przemysłowego ani do sprzątania na zewnątrz budynków, w szczególności na kamieniu lub cemencie. Nie wolno używać urządzenia do zbierania pyłu kredowego wokół stołów do bilarda ani w pomieszczeniach aseptycznych w szpitalu.
  - Niezastosowanie się do tego zalecenia może spowodować nieprawidłowe działanie lub uszkodzenie produktu.
- Nie wolno używać produktu w pobliżu urządzeń grzewczych, takich jak grzejniki, lub w pomieszczeniach, gdzie znajdują się palne aerozole lub łatwopalne materiały.
  - Niezastosowanie się do tego zalecenia może spowodować pożar lub odkształcenie produktu.
- Przed użyciem produktu należy prawidłowo zamontować filtry.
  - W przeciwnym razie kurz może dostać się do wnętrza silnika w obudowie i spowodować uszkodzenie produktu. Siła ssąca może ulec zmniejszeniu.
- W przypadku wycieku gazu lub stosowania łatwopalnych aerozoli nie należy dotykać gniazdka elektrycznego i otworzyć okna w celu przewietrzenia pomieszczenia.
  - Niezastosowanie się do tego zalecenia może spowodować wybuch lub pożar.
- Jeśli odkurzacz wydaje dziwne dźwięki lub emituje zapach lub dym, należy go bezzwłocznie wyłączyć i skontaktować się z centrum serwisowym firmy Samsung.
  - Niezastosowanie się do tego zalecenia może spowodować porażenie prądem lub pożar.
- W miejscach, w których znajduje się włączony grzejnik bez nadzoru lub w których znajduje się niezgaszony żar w kominku, popielnicze itp.
- W miejscach, w których znajdują się materiały łatwopalne, takie jak benzyna, alkohol, rozpuszczalnik, popielniczka z zapalonymi papierosami itp.
- Nie można pozwalać dzieciom na chwywanie się uchwytu ściennego ani na jego popychanie.
  - Może to doprowadzić do obrażeń ciała, uszkodzenia produktu i podłogi.
- Jeśli odkurzacz trzeba odłożyć na krótki czas podczas czyszczenia, należy położyć go na podłodze.
  - W przeciwnym razie produkt może spaść i spowodować szkody lub obrażenia ciała.
- Nie wolno ładować produktu w pobliżu okna, grzejnika, toalety, łazienki itp.
- Po użyciu odkurzacz należy przechowywać w uchwycie ściennym lub położyć bezpiecznie na podłodze.
  - W przeciwnym razie odkurzacz może spaść i spowodować szkody lub obrażenia ciała.
- Nie należy przechowywać odkurzacza, opierając go o ścianę lub stół.
- Nie wolno używać odkurzacza do innych czynności niż sprzątanie. (Nie wolno zezwalać dzieciom na jeżdżenie na urządzeniu ani zabawę nim).
  - Niezastosowanie się do tego zalecenia może spowodować obrażenia lub uszkodzenie produktu.
- Przed podłączeniem do uchwytu ściennego (lub odłączeniem) odkurzacz należy wyłączyć. Urządzenie należy podłączać do uchwytu ściennego (lub odłączać), tak aby nie dotykać rękami styków wtyczki.
  - Niezastosowanie się do tego zalecenia może spowodować pożar lub porażenie prądem.
- Podczas używania odkurzacza należy uważać, aby nie zranić się o ruchoME lub obracające się części.
  - Należy uważać, aby nie dotknąć szczotką odkurzacza żadnych części ciała (np. włosów).

## **⚠ PRZESTROGA**

- Nie wolno używać produktu w pobliżu łatwopalnych materiałów. Nie należy go używać również:
  - W miejscach, w których na podłodze stoi świeczka lub lampka.

# Zasady bezpieczeństwa

- Podczas czyszczenia sufitu lub podłogi należy używać obu rąk.
- Do czyszczenia odkurzacza należy używać obu rąk. W przypadku czyszczenia jedną ręką można uszkodzić nadgarstek lub upuścić odkurzacz i doprowadzić do jego uszkodzenia lub się zranić.
- W przypadku montowania odkurzacza należy uważać, aby nie przytrzasnąć sobie palców ani dłoni podczas rozkładania lub składania uchwytu.
- Nie należy używać odkurzacza na przedmiotach, które można łatwo zarysować (monitory, urządzenia ze stali nierdzewnej itp.).
- Nie należy przechowywać odkurzacza w samochodzie.
- Nie należy używać wody do czyszczenia pracującego odkurzacza.
- Należy używać odkurzacza wyłącznie w suchych miejscach.
- Nie należy używać odkurzacza w mokrych miejscach ani na wodzie.
- Nie należy używać odkurzacza do usuwania rozlanych napojów lub odpadów wytworzonych przez zwierzęta domowe.
- Nie należy używać odkurzacza w bezpośrednim świetle słonecznym lub w wysokiej temperaturze.
- Po odłączeniu produktu wyczyścić uchwyt ścienny.
- Do czyszczenia części, które można myć nie wolno używać zasadowego, kwasowego, przemysłowego środka czyszczącego, odświeżacza powietrza, kwasu octowego itp.
- Niezastosowanie się do tego zalecenia może spowodować pęknięcie plastiku, odkształcenie, odbarwienie, pogorszenie jakości nadruków itp.

## Konserwacja

### OSTRZEŻENIE

- Przed usunięciem zanieczyszczeń z odkurzacza należy go najpierw wyłączyć.
  - Jeśli odkurzacz będzie włączony podczas usuwania obcych ciał, może to doprowadzić do obrażeń ciała lub uszkodzenia urządzenia.
- Przed czyszczeniem zewnętrznej części produktu należy go najpierw wyłączyć, a następnie wytrzeć suchą szmatką. Nie wolno spryskiwać produktu wodą ani przecierać substancjami łatwopalnymi, takimi jak benzen, rozpuszczalnik lub alkohol.
  - Jeśli woda dostanie się do wnętrza produktu i wystąpi błąd, należy wyłączyć odkurzacz i skontaktować się z centrum serwisowym Samsung.

| Części, które można myć        |  | Pojemnik na kurz, zmywalny mikrofiltr, filtr drobny, metalowy filtr kratkowy, sucha szmatka |
|--------------------------------|--|---|
| Dopuszczalny detergent         | Neutralny  | Płyn do mycia naczyń  |
| Niedozwolony środek czyszczący | Zasadowy   | Ciekiły tlen, środek do usuwania pleśni itp.  |
|                                | Kwasowy  | Olej parafinowy, emulgator itp.   |
|                                | Przemysłowe środki czyszczące                          | NV-1, PB-1, Opti, alkohol, aceton, benzen, rozpuszczalnik itp.                              |
|                                | Odświeżacz powietrza                                   | Odświeżacze powietrza w aerozolu (o zapachu kawy, ziół itp.)                                |
|                                | Oleje  | Oleje zwierzęce lub roślinne  |
| Inne                           | Spożywczy kwas octowy, ocet, lodowaty kwas octowy itp. |   |

### PRZESTROGA

- Nie wolno naciskać odkurzacza, gdy znajduje się on w uchwycie ściennym.
  - Może to doprowadzić do obrażeń ciała, uszkodzenia produktu i podłogi.

# Uwagi i przestrogi

## Eksplatacja akumulatora

### UWAGA

- Jeśli odkurzacz nie działa po naładowaniu akumulatora, należy wymienić akumulator. Jeśli odkurzacz nadal nie działa po wymianie akumulatora na nowy, należy skontaktować się z centrum serwisowym firmy Samsung.
- Podczas kupowania akumulatora w centrum serwisowym Samsung należy upewnić się, że na akumulatorze jest oryginalne logo Samsung (**SAMSUNG**) oraz sprawdzić nazwę akumulatora (seria VS15A60\*\*\*\*; VCA-SBTA60).

### PRZESTROGA

- Nie wolno rozmontowywać akumulatora ani uchwytu ściennego.
- Nie wolno narażać akumulatora na działanie ciepła ani wkładać go do ognia.
- Akumulator jest przeznaczony do użytku wyłącznie z tym produktem i w związku z tym nie należy używać go z innymi urządzeniami elektrycznymi lub do innych zastosowań.
- Wyjęcie akumulatora podczas pracy odkurzacza może spowodować awarię produktu.
- W przypadku wyjęcia akumulatora podczas pracy silnika odkurzacza akumulator ze względów bezpieczeństwa może nie działać przez 30 sekund po jego ponownym włożeniu.
- Czas ładowania akumulatora i czas użytkowania mogą się skrócić przy długotrwałym korzystaniu z akumulatora. Kiedy akumulator się nie ładuje lub szybko się rozładowuje, należy wymienić rozładowany akumulator na nowy.
- Należy używać wyłącznie uchwytu ściennego i akumulatorów dostarczonych przez producenta.
- Przed włożeniem akumulatora należy potwierdzić, że akumulator jest ustawiony w poprawnym kierunku i położeniu.
- W przypadku utylizacji zużytego akumulatora należy umieścić go w odpowiednim pojemniku na odpady do recyklingu.
- Jeśli odkurzacz nie będzie używany przez dłuższy czas, należy wyjąć akumulator z odkurzacza.

- Podczas podłączania akumulatora do odkurzacza wsuń go, aż usłyszysz kliknięcie. Gwarantuje to, że akumulator jest dobrze podłączony.
  - W przeciwnym razie akumulator może opaść i spowodować uszkodzenie produktu lub obrażenia ciała.
- Nie należy upuszczać ani uderzać akumulatora.
- Nie wolno demontować akumulatora i należy się upewnić, aby nie doszło do zwarcia przez połączenie końcówek plus (+) i minus (-).
- Przy bardzo wysokiej lub niskiej temperaturze lub bardzo intensywnym używaniu odkurzacza może dojść do wycieku płynu z akumulatorów. Jeśli płyn ten dotknie skóry, należy ją szybko przemyć wodą. Jeśli płyn dostanie się do oczu, należy przepłukać je natychmiast czystą wodą, płucząc przez co najmniej 10 minut. Następnie należy zgłosić się do lekarza.
- Aby chronić silnik i akumulator, odkurzacza nie należy używać, kiedy temperatura jest niższa niż 5°C ani wyższa niż 45°C.



# Uwagi i przestrogi

## Obsługa

### UWAGA

- W przypadku wywarcia nadmiernego nacisku na szczotkę lub uwięzienia ciała obcego w szczotce obrotowej (bębnie) szczotka może przestać działać w celu ochrony silnika i odkurzacza. Wyłącz odkurzacza, usuń ciało obce i ponownie włącz odkurzacza. Jeśli odkurzacza się nie uruchomi, wyłącz, a następnie włącz go ponownie.
- Elektryczność statyczna może wystąpić w zależności od wilgotności, temperatury lub materiału, z jakiego jest wykonana podłoga w domu. Jeśli dzieje się tak wielokrotnie, skontaktuj się z centrum serwisowym firmy Samsung.
- Naładuj całkowicie akumulator:
  - Przed użyciem nowo zakupionego akumulatora po raz pierwszy lub jeśli nie był on używany przez dłuższy czas.
  - Kiedy wskaźnik poziomu naładowania akumulatora pokazuje najniższe wskazanie i miga.
- Jeśli odkurzacza nie będzie używany przez długi czas lub jego właściciel planuje dłuższy pobyt poza domem, należy odłączyć uchwyt ścienny od zasilania, a następnie od akumulatora. Kiedy akumulator nie jest ładowany ani używany, będzie się powoli rozładowywał.
- Kiedy poziom naładowania akumulatora jest niski, należy go naładować. Jeśli poziom naładowania akumulatora pozostaje niski przez dłuższy czas, może to spowodować pogorszenie jego wydajności.

### PRZESTROGA

- Gdy szczotka obrotowa (bęben) w szczotce pracuje, nie należy dotykać szczotki.
  - Niezastosowanie się do tego zalecenia może doprowadzić do obrażeń dłoni.
- Nie należy używać odkurzacza na przedmiotach, które można łatwo zarysować (ekrany telewizyjne i monitory itp.).

## Konserwacja

### UWAGA

- Czasami koło szczotki może zarysować podłogę. Przed użyciem odkurzacza należy sprawdzić stan kół szczotki.
  - Jeśli na kole szczotki znajdują się zanieczyszczenia, których nie można łatwo usunąć, należy się skontaktować z centrum serwisowym firmy Samsung.

### PRZESTROGA

- Przechowywanie odkurzacza w świetle słonecznym przez wiele godzin może doprowadzić do odkształcenia lub odbarwienia części odkurzacza. W związku z tym po wyczyszczeniu części odkurzacza należy je suszyć w cieniu.
- Nie należy czyścić szczotki odkurzacza wodą. Czyszczenie jej wodą może doprowadzić do odkształcenia lub odbarwienia szczotki.
- Przed przystąpieniem do czyszczenia uchwytu ściennego należy odłączyć go od zasilania.
- W przypadku stwierdzenia ciągłego zmniejszania się siły ssania lub jeżeli odkurzacza nadmiernie się przegrzewa, należy wymienić filtr drobny.
- Po wyczyszczeniu < pojemnika na kurz >, < metalowego filtra siateczkowego > lub < mikrofiltra zmywalnego > wodą, pozostaw do wyschnięcia w cieniu.
  - Pod wpływem ciepła może nastąpić awaria urządzenia.

# Rozwiązywanie problemów

Przed skontaktowaniem się z centrum serwisowym należy zapoznać się z poniższymi problemami i ich rozwiązaniami. Jeśli nie pomoże to w rozwiązaniu problemu, należy odwiedzić naszą stronę internetową [www.samsung.com](http://www.samsung.com) lub skontaktować się z centrum obsługi klienta firmy Samsung. Należy pamiętać, że serwis obciąża klienta za wszelkie wizyty serwisowe, podczas których nie zostaną stwierdzone usterki.

| Problemy  | Rozwiązania  |
|---|--|
| Odkurzacz nie działa.                                   | <ul style="list-style-type: none"><li>• Sprawdzić poziom naładowania akumulatora i naładować akumulator.</li><li>• Sprawdzić, czy produkt jest wyłączony i nacisnąć przycisk zasilania, aby go włączyć.</li><li>• Sprawdzić, czy rura, pojemnik na kurz lub szczotka nie są zablokowane.</li><li>• Sprawdzić, czy zmywalny mikrofiltr jest prawidłowo zamontowany.</li><li>• Jeśli odkurzacz nie był użytkowany przez dłuższy okres czasu, należy naładować akumulator.</li><li>• W przypadku rozładowania akumulatora należy go wymienić.</li></ul> |
| Siła ssania nagle spada i odkurzacz zaczyna wibrować.   | <ul style="list-style-type: none"><li>• Sprawdzić, czy szczotka, pojemnik na kurz lub rura nie są zapchane obcymi ciałami i ewentualnie je usunąć.</li><li>• Sprawdzić, czy rura lub pojemnik na kurz nie są całkowicie zapełnione kurzem. Jeśli tak jest, opróżnić pojemnik.</li><li>• Sprawdzić, czy filtr nie jest zanieczyszczony. Jeśli tak jest, oczyścić filtr.</li></ul>   |
| Nie można naładować odkurzacza.                         | <ul style="list-style-type: none"><li>• Sprawdzić, czy obce ciała (kurz) nie znajdują się na końcówce ładującej. Usunąć wszelkie obce ciała patyczkiem kosmetycznym lub miękką szmatką.</li><li>• Sprawdzić, czy odkurzacz jest włączony, a następnie sprawdzić, czy dioda LED poziomu naładowania akumulatora jest włączona.</li></ul>  |
| Szczotka obrotowa (bęben) wewnątrz szczotki nie działa. | <ul style="list-style-type: none"><li>• Po wyświetleniu symbolu zacięcia szczotki obrotowej należy wyłączyć odkurzacz i sprawdzić, czy szczotka nie jest zatkana ciałem obcym. Jeśli tak jest, ciało obce należy usunąć i ponownie uruchomić odkurzacz.</li><li>• Sprawdzić, czy odkurzacz jest włączony, wyłączyć go i ponownie włączyć.<ul style="list-style-type: none"><li>- W przypadku płaskiej szczotki odkurzacza Jet, jeżeli odkurzacz przegrzewa się, silnik może stygnąć nawet przez 30 minut.</li></ul></li></ul>                        |

# Rozwiązywanie problemów

| Problemy  | Rozwiązania  |
|---|--|
| Z wylotu filtra odkurzacza wydobywa się zapach.   | <ul style="list-style-type: none"><li>• Opróżnić pojemnik na kurz i regularnie czyścić filtry.<ul style="list-style-type: none"><li>- W związku z tym, że odkurzacz to nowy produkt, nieprzyjemny zapach może się z niego wydobywać przez 3 miesiące od zakupu.</li><li>- Jeśli odkurzacz używany jest regularnie, nagromadzony kurz w pojemniku lub na filtrze może powodować powstawanie zapachu.</li></ul></li><li>• Nowe filtry można kupić u lokalnego przedstawiciela serwisu firmy Samsung.</li></ul>   |
| Czyszczenie zostało zakończone, ale ze szczotki wydostają się drobiny kurzu.                                  | <ul style="list-style-type: none"><li>• Po zakończeniu czyszczenia odkurzacz należy pozostawić włączony na 10 sekund w celu wessania drobin kurzu.</li></ul>   |
| Odkurzacz przestaje działać podczas sprzątania.   | <ul style="list-style-type: none"><li>• Urządzenie jest wyposażone w zabezpieczenie przed przegrzaniem silnika, dlatego może przestać działać w następujących warunkach.<ul style="list-style-type: none"><li>- Podczas pracy z pełnym pojemnikiem na kurz.</li><li>- Podczas pracy z niedrożnym elementem ssącym lub niedrożną szczotką.</li><li>- Podczas długotrwałego używania szczotki do szczelin.</li></ul></li><li>• Po usunięciu przyczyny problemu należy ponownie włączyć produkt. (Ten przypadek może zależeć od temperatury otoczenia).</li></ul> |
| Podczas czyszczenia grubych i miękkich wykładzin może występować gromadzenie się ładunków elektrostatycznych. | <ul style="list-style-type: none"><li>• Materiał wykładziny (wykładzina dla dzieci, wykładzina dźwiękochłonna pomiędzy piętami itp.) może powodować gromadzenie się ładunków elektrostatycznych.<ul style="list-style-type: none"><li>- W celu rozładowania ładunków elektrostatycznych należy przez chwilę odkurzać normalną podłogę, a następnie ponownie przystąpić do czyszczenia.</li></ul></li></ul>   |

- Ten odkurzacz spełnia wymogi następujących przepisów.
  - Dyrektywa niskonapięciowa 2014/35/UE
  - Dyrektywa EMC 2014/30/UE

# Specyfikacja produktu

|  |   |   |
|--|---|---|
| <b>Model</b>                               |   | <b>VS15A60****</b>  |
| <b>Zasilanie</b>                           |   | 100-240 V~ 50-60 Hz   |
| <b>Zużycie energii</b>                     |   | 410 W   |
| <b>Dane techniczne akumulatora</b>         |   | litowo-jonowy, 21,6 V, 1800 mAh, 6 sztuk                    |
| <b>Czas ładowania</b>                      |   | 3,5 godz.   |
| <b>Czas odkurzania<br/>(Domyślne: MID)</b> | <b>Ręczny</b>                             | Ok. 5 min (MAX) /<br>Ok. 20 min (MID) /<br>Ok. 40 min (MIN) |
|  | <b>Płaska szczotka<br/>odkurzacza Jet</b> | Ok. 5 min (MAX) /<br>Ok. 18 min (MID) /<br>Ok. 27 min (MIN) |

- Czas ładowania i sprzątania może się różnić w zależności od szczotek i warunków stosowania.

# Notatki

---

**SAMSUNG**



# Sesalnik

---

## Uporabniški priročnik

VS15A60\*\*\*\*

---

- Pred uporabo naprave pozorno preberite navodila.
- Samo za uporabo v zaprtih prostorih.



**SAMSUNG**



## Posoda za prah in filter



## Stenski nosilec

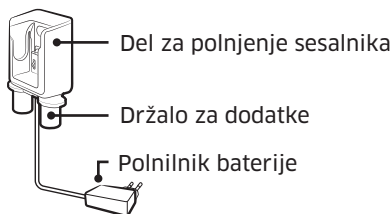

## Ohišje

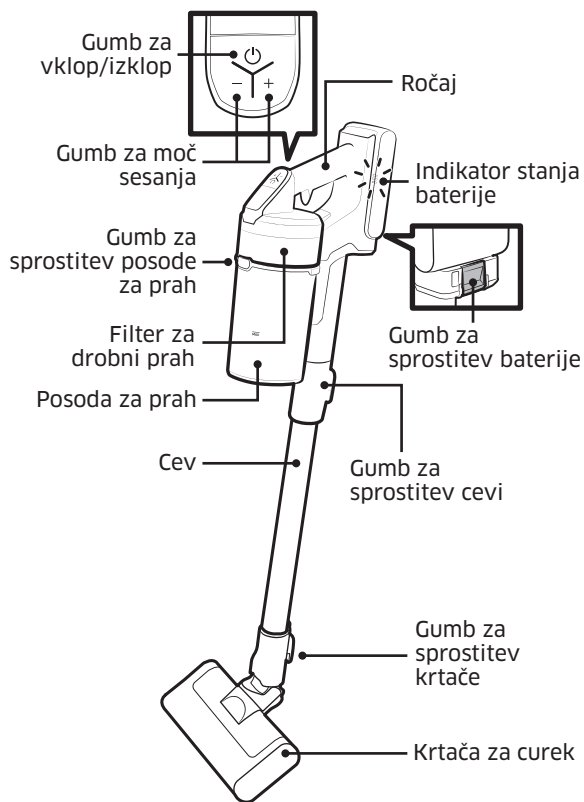

\* Dodatki se lahko razlikujejo glede na model.

## Specifikacije baterije

Seriya VS15A60\*\*\*\*: Litij-ionska, 21,6 V, 1800 mAh, 6-celična



# Delovanje in vzdrževanje

## A. Namestitev

Stenski nosilec morate na steno namestiti tako, da je zgodnji del stenskega nosilca 113 cm nad tlemi.

### ⚠ POZOR

- Stenski nosilec namestite na trdo betonski steno.
  - Če stensko držalo namestite na mavčno ploščo in ne uporabite zakovice, za pritrditev polnilnika uporabite sidrišča za mavčno ploščo.

### 📄 OPOMBA



- Pod kodo QR najdete podrobnejše informacije o namestitvi stenskega nosilca.

## B. Uporaba sesalnika

### B-1 Polnjenje

- Ko je indikator stanja baterije na najnižji ravni in utripa, napolnite baterijo.
- Pri polnjenju sesalnika pazite, da je priključni del stenskega nosilca pravilno priključen.
- Sesalnika med polnjenjem ni mogoče uporabljati.

### • Uporaba stenskega nosilca

- Hrbtni del baterije mora biti pravilno nameščen na del za polnjenje sesalnika.
- Preverite, ali med polnjenjem deluje indikator stanja baterije.
- Indikator stanja baterije med polnjenjem utripa. Po končanem polnjenju utripanje preneha, svetlost pa se zatemni.

### • Polnjenje z namiznim polnilnikom

- Baterijo napolnite z namiznim polnilnikom.
- Baterijo trdno potisnite navznoter.
- Preverite, ali med polnjenjem deluje indikator stanja baterije.

### ⚠ POZOR

- Preden odstranite baterijo, mora biti izdelek izklopljen. (Če baterijo med delovanjem sesalnika na silo odstranite, se lahko sesalnik pokvari.)
- Pazite, da vam baterija ne pade na tla. Ob padcu se lahko poškoduje ali poškoduje vas.

### B-2 Odstranjevanje baterije in Ponovno vstavljanje baterije

- Pritisnite gumb za sprostitvev baterije na zadnji strani ročaja, da baterija izskoči.
- Potisnite baterijo do konca, da se slišno zaskoči.

### B-3 Shranjevanje dodatkov

- Ko s sesalnika odstranite dodatke, da bi jih shranili, lahko s sesalnega dela sesalnika pade prah.
- Po čiščenju pustite sesalnik 10 sekund delovati z največjo močjo.
- Namizni polnilnik namestite na mizo, potem ko ste zložili držala za dodatke in pospravili dodatke, kot je prikazano na sliki.
- Če najprej vstavite ozki podaljšek, boste lahko držala za dodatke zložili enostavneje.

### B-4 Upravljanje sesalnika

- **A:** Gumb za vklop/izklop
  - Ko pritisnete gumb za vklop/izklop, začne sesalnik delovati v načinu "MID".
- **B:** Gumb za moč sesanja
  - Moč sesanja sesalnika lahko prilagajate.
  - Gumb [+]: poveča moč sesanja.
  - Gumb [-]: zmanjša moč sesanja.

# Delovanje in vzdrževanje

## B-5 Odstranjevanje dodatkov

### • Odstranjevanje dodatkov

- Pri razstavljanju cevi pritisnite gumb za sprostitvev na hrbtni strani cevi.
- Preden dodatke snamete s sesalnika, pustite, naj več kot 10 sekund deluje pri največji moči, da odstranite vse tujke, ki bi lahko ostali na dodatku.
- Pri razstavljanju krtače pritisnite gumb za sprostitvev na hrbtni strani krtače.

### • Krtača za curek

- Uporabite za čiščenje raznovrstnih tal v vašem domu. Uporabite jo lahko tudi za čiščenje preprog.

### • Mini motorizirani nastavek

- Uporabite ga za čiščenje posteljnine.

### • Kombinirani nastavek

- Uporabite ga za odstranjevanje prahu z zaves, pohištva, kavčev itd.

### • Ozki podaljšek

- Uporabite ga za odstranjevanje prahu iz utorov okenskih okvirjev, rež, kotov itd.

## C. Vzdrževanje sesalnika

### ⚠ POZOR

- Sesalnik pred čiščenjem izklopite.
- Ko sta posoda za prah ali filter polna prahu, se lahko sesalnik zaustavi zaradi naprave za preprečevanje pregrevanja motorja.
- Posodo za prah in filter očistite, preden se povsem napolnita (znak za največjo raven).

### 📖 OPOMBA



- Podrobnejše informacije najdete pod QR-kodo.

### C-1 Praznjenje in čiščenje posode za prah

- S kombiniranim nastavkom odstranite prah na kovinski mrežici.
- Ne vlecite gume, ki je pritrjena na kovinsko mrežico.

- Ko izpraznite posodo za prah, jo očistite in posušite v senci.
- Pri izpostavitvi toploti lahko pride do okvare izdelka.

### C-2 Pralni mikrofilter

- Da filter ohrani optimalno zmogljivost, z njega redno odstranjujte prah ter ga enkrat mesečno očistite z vodo.
- Po čiščenju pustite, da se filter več kot 24 ur suši v senci.
- Pri izpostavitvi toploti lahko pride do okvare izdelka.

### C-3 Filter za drobni prah

- Da filter ohrani optimalno zmogljivost, z njega redno odstranjujte prah ter ga enkrat mesečno očistite z vodo.
- Po čiščenju pustite, da se filter več kot 24 ur suši v senci.
- Pri izpostavitvi toploti lahko pride do okvare izdelka.

### 📖 OPOMBA

Pri nameščanju filter obračajte, dokler črta pod sliko ključavnice ne izgine.

### C-4 Mini motorizirani nastavek

### C-5 Podaljšek/cev ozkega nastavka

### C-6 Krtača za curek

Če se tujki niso odstranili, jih odstranite s škarjami.

### 📖 OPOMBA

- Če se v vrtečo krtačo (boben) vsesa in zaplete krpa ali drug tujek, vrteča krtača prenehala delovati, da zaščiti motor krtače. Po čiščenju krtače napravo izklopite in jo nato ponovno vklopite.
- Če krtača po čiščenju ne deluje, napravo izklopite in jo nato ponovno vklopite.
- Ko čistite krtačo, pazite, da se vaši prsti ne ujamejo v zgib krtače.

# Varnostne informacije

- Pred uporabo sesalnika pozorno preberite ta priročnik in ga shranite za poznejšo uporabo.
- Ker so ta navodila namenjena različnim modelom, bodo značilnosti vašega sesalnika morda drugačne od tistih, opisanih v tem priročniku.

## Uporabljeni simbol za opozorilo/pozor

### OPOZORILO

Označuje nevarnost smrtnih ali hudih telesnih poškodb.

### POZOR

Označuje nevarnost telesnih poškodb ali materialne škode.

## Drugi uporabljeni simboli

### OPOMBA

Označuje, da besedilo v nadaljevanju vsebuje dodatne pomembne informacije.

- Informacije o Samsungovih okoljskih zavezah in specifičnih zakonskih obveznostih glede izdelka, npr. REACH (OEEO, baterije), so na voljo na spletnem mestu: [samsung.com/uk/aboutsamsung/samsungelectronics/corporatecitizenship/data\\_corner.html](https://samsung.com/uk/aboutsamsung/samsungelectronics/corporatecitizenship/data_corner.html)

**Če teh zahtev ne upoštevate, lahko pride do poškodbe notranjih delov sesalnika. V tem primeru garancija ni veljavna.**

## Splošno

- Pozorno preberite celotna navodila. Preden vklopite sesalnik, se prepričajte, da je napetost električnega napajanja enaka napetosti na označevalni ploščici na hrbtni strani ročnega sesalnika (stran za stik z baterijo).

### OPOZORILO

Sesalnika ne uporabljajte na mokri preprogi ali na mokrih tleh.

- Če katero koli napravo uporablja otrok ali je uporabljena v otrokovi bližini, mora to skrbno nadzorovati odrasla oseba. Sesalnika ni dovoljeno uporabljati za igranje. Vklapljenega sesalnika nikoli ne pustite nenadzorovanega. Sesalnik uporabljajte samo skladno z njegovim namenom, kot je opisano v teh navodilih.
- Sesalnika ne uporabljajte brez posode za prah.
- Posodo za prah izpraznite, preden je polna, da zagotovite optimalno učinkovitost.
- Sesalnika ne uporabljajte za sesanje vžigalic, vročega pepela ali cigaretnih ogorkov. Sesalnika ne hranite v bližini štedilnikov ali drugih virov toplote. Toplota lahko poškoduje in razbarva plastične dele naprave.
- Izogibajte se vsesavanju trdih, ostrih predmetov, saj lahko ti poškodujejo dele sesalnika.
- Ne blokirajte sesalne in izpušne odprtine.
- Da bi preprečili škodo, pri odstranjevanju vtiča iz vtičnice vedno primite za vtič in ne vlecite za kabel.
- Napravo smejo uporabljati otroci, stari 8 let ali več, in osebe s fizičnimi, motoričnimi ali psihičnimi motnjami ali premalo izkušnjami in znanja, če so nadzorovani ali so prejeli navodila o varni uporabi naprave in če

# Varnostne informacije

poznajo s tem povezana tveganja. Otroci se ne smejo igrati z aparatom. Otroci sesalnika ne smejo čistiti ali vzdrževati brez nadzora odrasle osebe.

- Otroke je treba nadzorovati in tako zagotoviti, da se ne igrajo z aparatom.
- Pred čiščenjem ali vzdrževanjem sesalnika je potrebno iz glavne enote odstraniti baterijo.
- Uporaba kabelskega podaljška ni priporočljiva.
- Če vaš sesalnik ne deluje pravilno, izklopite napajanje in se posvetujte s pooblaščenim servisnim zastopnikom za znamko Samsung.
- Če je napajalni kabel poškodovan, ga mora zamenjati proizvajalec, njegov servisni zastopnik ali podobno usposobljena oseba, da se tako izognete vsakršnim nevarnostim, ki jih predstavlja vir električnega napajanja.
- Sesalnika ne uporabljajte za sesanje vode.
- Sesalnika ne potopite v vodo za namene čiščenja.
- Če potrebujete zamenjavo, se obrnite na podjetje Samsung ali na servisni center podjetja Samsung.

## Stenski nosilec

- Ne spreminjajte polariziranega vtiča tako, da se bo prilegal nepolarizirani vtičnici ali kabelskemu podaljšku.
- Sesalnika ne uporabljajte na prostem ali na mokrih površinah.
- Stenski nosilec izključite iz vtičnice, ko sesalnika ne uporabljate in pred servisiranjem.
- Za ponovno polnjenje uporabljajte le stenski nosilec, ki ga je odobril proizvajalec.
- Izdelka ne uporabljajte, če je kabel ali vtič poškodovan.
- Kabla ne vlecite, ne uporabljajte ga za prenašanje ali kot ročaj, ne priprite ga z vrati in ne vlecite ga okoli ostrih robov ali vogalov. Kabel ne sme priti v stik z vročimi površinami.

- Ne uporabljajte kabelskih podaljškov ali vtičnic z neustreznim tokom.
- S polnilnikom ne polnite baterij za enkratno uporabo.
- Izdelka ne izključujte tako, da ga vlečete za kabel. Ko želite izklopiti izdelek, primite za vtič in ne za kabel.
- Ne poškodujte ali sežigajte baterij, saj pri višjih temperaturah eksplodirajo.
- Stenskega nosilca ne poskušajte razstaviti. Popravila sme izvajati le pooblaščen Samsungov servisni center.
- Stenskega nosilca ne izpostavljajte visokim temperaturam in pazite, da ne pride v stik s kakršnokoli mokroto ali vlago.

## Sesalnik

- Ne vsesavajte trdih ali ostrih predmetov, kot denimo stekla, žebeljev, vijakov, kovancev ipd.
- Sesalnika ne uporabljajte brez nameščenega filtra. Med servisiranjem izdelka ne vstavljajte prstov ali predmetov v prostor z ventilatorjem, saj se lahko izdelek nehote vklopi.
- Ne vstavljajte predmetov v odprtine. Izdelka ne uporabljajte, če je katera od odprtin blokirana. V odprtinah se ne smejo kopičiti prah, vlakna, lasje in karkoli drugega, kar bi lahko zmanjšalo pretok zraka.
- Ne vsesavajte strupenih snovi (klorovega belila, amoniaka, čistila za odtokove itd.).
- Ne uporabljajte za sesanje predmetov, ki gorijo ali se kadijo, kot so cigarete, vžigalice in vroč pepel.
- Sesalnika ne uporabljajte v zaprtem prostoru, kjer so prisotni hlapi barv na osnovi olja, hlapi razredčil za barve, snovi za zaščito pred molji, vnetljiv prah ali drugi eksplozivni ali strupeni hlapi.

# Varnostne informacije

## Namestitev

Če imate težave z namestitvijo stenskega nosilca, se obrnite na Samsungov servisni center.

### OPOMBA

Za poškodbo ali okvaro izdelka, ki je posledica nepravilne namestitve stenskega nosilca, vam stroški ne bodo povrnjeni.

## Napajanje

### OPOZORILO

- Pri nameščanju stenskega nosilca ne upogibajte polnilnika baterij s prekomerno silo in na polnilnik baterij ne postavljajte težkih predmetov.
  - Sicer lahko pride do električnega udara ali požara.
- Z vtiča ali nožice napajalnega vtiča previdno obrišite morebiten prah, vodo itd.
  - Sicer lahko pride do nepravilnega delovanja ali električnega udara.
- Napajalnega kabla ne vlecite, napajalnega vtiča pa ne prijemajte z mokrimi rokami.
- Stenskega nosilca ne priključite na napajanje z nepravilno napetostjo. Stenskega nosilca ne priključite na vtičnico ali razdelilnik z več vtiči. Polnilnika baterij ne pustite ležati na tleh. Kabel pritrdite v bližino stene.
  - Sicer lahko pride do električnega udara ali požara.
- Ne uporabljajte poškodovanega napajalnega vtiča, polnilnika baterij ali zrahljane napajalne vtičnice.
  - Sicer lahko pride do električnega udara ali požara.
- Če je polnilnik baterij poškodovan, naj pooblaščen Samsungov servisni center nadomesti polnilnik baterij z novim.
  - Sicer lahko pride do električnega udara ali požara.

## Delovanje

### OPOZORILO

- Polnilnih kontaktov sesalnika ali stenskega nosilca se ne dotikajte s palčkami, kovinskimi izvijači, vilicami, noži itd.
  - Sicer lahko pride do okvare izdelka ali električnega udara.
- Pazite, da polnilni kontakti stenskega nosilca ne pridejo v stik s prevodniki, kakršni so na primer zapestnice, ure, kovinske palice, žebliji itd.
- Pazite, da v sesalnik ali stenski nosilec ne zaide nobena tekočina, na primer voda ali sok.
  - Sicer lahko pride do električnega udara ali požara.
- Stenskega nosilca ne uporabljajte za druge namene.
  - Sicer tvegate hude poškodbe stenskega nosilca ali požar.
- Med čiščenjem ne vsesavajte tekočin, rezil, igel, ogorkov itd.
  - Sicer lahko pride do nepravilnega delovanja ali poškodb izdelka.
- Ne hodite po ohišju izdelka in po izdelku ne udarjajte.
  - Sicer lahko pride do poškodb ali materialne škode izdelka.
- Ščetka in odprtina za izhod zraka med čiščenjem ne smeta biti zablokirani.
  - Sicer lahko pride do okvare izdelka ali požara zaradi pregrevanja izdelka.
- Ta izdelek je namenjen samo za uporabo v gospodinjstvu. Izdelka ne uporabljajte za temeljito čiščenje, komercialno čiščenje, industrijsko čiščenje ali za čiščenje zunanjih površin, še posebno kamna ali cementa. Izdelka ne uporabljajte za vsesavanje krednega prahu na in ob mizah za biljard ali v aseptičnih sobah v bolnišnicah.
  - Sicer lahko pride do nepravilnega delovanja ali poškodb izdelka.

# Varnostne informacije

- Izdelka ne uporabljajte v bližini grelnih naprav, kakršne so grelniki, ali v območjih, ki vsebujejo vnetljiva razpršila ali gorljive snovi.
    - Sicer lahko pride do požara ali spremembe oblike izdelka.
  - Pred uporabo izdelka se prepričajte, da so filtri pravilno vstavljeni.
    - Sicer lahko zaradi vstopa prahu v motor v notranjosti glavne enote pride do poškodb izdelka. Sesalna moč se lahko zmanjša.
  - Pri uhajanju plina ali uporabi vnetljivih razpršil se ne dotikajte napajalne vtičnice in za prezračevanje prostora odprite okno.
    - Sicer lahko pride do eksplozije ali požara.
  - Če sesalnik oddaja nenavadne zvoke ali vonj ali če iz njega uhaja dim, ga nemudoma izklopite, nato pa se obrnite na Samsungov servisni center.
    - Sicer lahko pride do električnega udara ali požara.
- ⚠ POZOR**
- Izdelka ne uporabljajte v bližini vnetljivih snovi. Poleg tega ga ne uporabljajte v naslednjih prostorih:
    - V prostorih, kjer so na tleh goreče sveče ali namizne svetilke.
    - V prostoru z vklopljenim nezavarovanim grelnikom prostora ali v prostoru tlečo žerjavico v kaminu ali tlečimi ogorki v pepelniku.
    - V prostorih, kjer so vnetljive snovi, kot denimo bencin, alkohol, razredčila, pepelniki s tlečimi cigaretami itd.
  - Otrokom ne dovolite, da bi se oklepali stenskega nosilca ali ga potiskali.
    - Lahko pride do telesnih poškodb, poškodb izdelka in poškodb tal.
  - Ko morate sesalnik med čiščenjem za kratek čas odložiti, ga položite na tla.
    - Sicer lahko sesalnik pade in povzroči poškodbo ali hujšo okvaro izdelka.
  - Izdelka ne polnite v bližini oken, grelnikov, stranišča, kopalnice ipd.
  - Sesalnik po uporabi pustite v stenskem nosilcu ali ga varno odložite na tla.
    - Sicer lahko izdelek pade in povzroči poškodbo ali hujšo okvaro izdelka.
  - Sesalnika ne shranjujte tako, da ga prislanjate na steno ali ob mizo.
  - Sesalnik uporabljajte samo v skladu s predvideno uporabo. (Otrokom ne dovolite, da se vozijo na izdelku ali da se z njim igrajo.)
    - Pri tem namreč lahko pride do poškodb ali materialne škode izdelka.
  - Pred vključitvijo ali izključitvijo stenskega nosilca izklopite sesalnik in pazite, da se z rokami ne dotaknete nožic na napajalnem vtiču.
    - Sicer lahko pride do požara ali električnega udara.
  - Med uporabo sesalnika pazite, da se ne poškodujete s premičnimi ali vrtečimi deli sesalnika.
    - Pazite, da v krtačo sesalnika ne vsesate delov telesa (las itd.).
  - Pri čiščenju sten ali stropa uporabljajte obe roki.
  - Za čiščenje s sesalnikom uporabljajte obe roki. Če za čiščenje uporabljate le eno roko, si lahko poškodujete zapestje ali spustite sesalnik in tako poškodujete sebe ali sesalnik.
  - Ko sestavljate sesalnik, pazite, da se vaši prsti ali roke ne ujamejo v premični zgib ročaja.
  - Sesalnika ne uporabljajte na predmetih, ki jih je moč zlahka opraskati (na zaslonih, aparatih iz nerjavečega jekla itd.).
  - Sesalnika ne shranjujte v avtomobilu.
  - Za čiščenje sesalnika med uporabo ne uporabljajte vode.

# Varnostne informacije

- Sesalnik uporabljajte le v suhih prostorih.
- Sesalnika ne uporabljajte v mokrih prostorih ali na vodi.
- Sesalnika ne uporabljajte za vsesavanje politih tekočin ali odpadkov domačih živali.
- Sesalnika ne uporabljajte v neposredni sončni svetlobi ali pri visokih temperaturah.

## Vzdrževanje

### OPOZORILO

- Pred odstranitvijo tujih snovi iz notranjosti sesalnika sesalnik najprej izklopite.
  - Če je sesalnik vklopljen, medtem ko odstranjujete tujke, lahko poškodujete sebe ali sesalnik.
- Izdelek pred čiščenjem najprej izklopite in nato obrišite njegov zunanji del s suho krpo. Vode ne pršite neposredno na izdelek in ga ne čistite s hlapljivimi snovmi, kot so benzen, razredčilo ali alkohol.
  - Če v izdelek vdre voda in pride do napake, izdelek izklopite in se obrnite na Samsungov servisni center.
- Izdelek izklopite in nato očistite stenski nosilec.
- Pri čiščenju pralnih delov ne uporabljajte alkalnega čistilnega sredstva, kisline, industrijskega čistilnega sredstva, osvežilnika zraka, očetne kisline itd.
  - Sicer lahko pride do poškodb izdelka, kot so lomljenje plastičnih delov, sprememba oblike, razbarvanje, bledenje napisov itd.

| Pralni deli                    |                      | Posoda za prah, pralni mikrofilter, filter za drobni prah, kovinska mrežica, suha krpa |
|--------------------------------|----------------------|--|
| Sprejemljivo čistilno sredstvo | Neutrarno            | Čistilno sredstvo za pomivanje posode  |
|                                | Alkalno              | Vodikov peroksid, sredstvo za odstranjevanje plesni itd.                               |
| Prepovedano čistilno sredstvo  | Kislina              | Parafinsko olje, emulgator itd.  |
|                                | Industrijska čistila | NV-1, PB-1, Opti, alkohol, aceton, benzen, razredčilo itd.                             |
|                                | Osvežilnik zraka     | Osvežilniki zraka v razpršilu (vonj kave, zelišč itd.)                                 |
|                                | Olja                 | Živalska olja, rastlinska olja   |
|                                | Drugo                | Jedilna očetna kislina, kis, ledocet itd.  |

### POZOR

- Ne potiskajte sesalnika, dokler je v stenskem nosilcu.
  - Pri tem namreč lahko pride do telesnih poškodb, poškodb tal in poškodb izdelka.

# Opombe in opozorila

## Delovanje baterije

### OPOMBA

- Če sesalnik po polnjenju baterije ne deluje, zamenjajte baterijo. Če tudi z novo baterijo sesalnik še vedno ne deluje, se obrnite na Samsungov servisni center.
- Ko v Samsungovem servisnem centru kupite baterijo, se prepričajte, da je na bateriji pristen Samsungov logotip (**SAMSUNG**) ter da je ime baterije pravilno (serija VS15A60\*\*\*\*: VCA-SBTA60).

### POZOR

- Baterije ali stenskega nosilca ne razstavljajte.
- Baterije ne izpostavljajte toploti ali ognju.
- Baterija je bila zasnovana samo za ta izdelek, zato je ne uporabljajte za druge elektronske naprave ali v druge namene.
- Odstranjevanje baterije med delovanjem lahko privede do okvare izdelka.
- Če baterijo odstranite med delovanjem motorja sesalnika, iz varnostnih razlogov ne bo delovala še 30 sekund po ponovnem vstavljanju.
- Čas polnjenja in uporabe baterije se lahko s povečano rabo baterije skrajša. Ko se baterija ne polni več ali se hitro izprazni, izrabljeno baterijo zamenjajte z novo.
- Uporabljajte le stenski nosilec in baterije, ki jih zagotavlja proizvajalec.
- Pred vstavljanjem baterije se prepričajte, da je baterija vstavljena v pravilni smeri in da je pravilno obrnjena.
- Odpadne baterije zavržite v zabojnik za zbiranje baterij.
- Če sesalnika dlje časa ne boste uporabljali, s sesalnika odstranite baterijo.
- Pri vstavljanju baterije v sesalnik, jo potiskajte, dokler se slišno ne zaskoči. S tem zagotovite, da je baterija trdno pritrjena.
  - Sicer bi baterija lahko padla in povzročila materialno škodo ali poškodbo.
- Baterije ne mečite na tla, ne udarjajte po njej in ne izpostavljajte je nenadnim šokom.
- Baterije ne razstavljajte in pazite, da ne pride do kratkega stika na pozitivnem (+) in negativnem (-) polu baterije.
- Pri ekstremni uporabi ali ekstremnih temperaturah lahko pride do puščanja baterijskih celic. Če tekočina pride v stik s kožo, prizadeto območje hitro sperite z vodo. Če tekočina pride v stik z očmi, jih takoj začnite spirati s čisto vodo in jih spirajte vsaj 10 minut. Poiščite zdravniško pomoč.
- Za zaščito motorja in baterije sesalnik morda ne bo deloval pri temperaturah pod 5 °C ali nad 45 °C.



# Opombe in opozorila

## Delovanje

### OPOMBA

- Če na krtačo deluje prekomerna sila ali če se v vrtečo krtačo (boben) ujame tujek, lahko krtača preneha delovati, da zaščiti motor ali sesalnik. Izklopite sesalnik, odstranite tujek, nato pa vklopite sesalnik. Če sesalnik ne začne delovati, ga izklopite in ga nato ponovno vklopite.
- Odvisno od vlage, temperature ali materiala tal itd. v vašem domu bo morda prišlo do sproščanja statične elektrike. Če se to zgodi večkrat, se obrnite na Samsungov servisni center.
- Prosimo vas, da baterijo popolnoma napolnite:
  - pred prvo uporabo na novo kupljene baterije ali če baterije dlje časa niste uporabljali.
  - Kadar indikator stanja baterije kaže najnižjo raven in utripa.
- Če sesalnika dlje časa ne boste uporabljali ali če boste dlje časa zdoma, izklopite stenski nosilec ter iz njega odstranite baterijo. Če se baterija ne polni in se tudi ne uporablja, se bo počasi izpraznila.
- Ko je stanje baterije nizko, jo ponovno napolnite. Če stanje baterije ostane nizko dlje časa, to lahko povzroči zmanjšano zmogljivost baterije.

### POZOR

- Ko vrteča krtača (boben) znotraj krtače deluje, se krtače ne dotikajte.
  - Sicer vam lahko roko ujame v krtačo in vas poškoduje.
- Sesalnika ne uporabljajte na predmetih, ki jih je moč opraskati (televizijski zasloni, drugi zasloni itd.).

## Vzdrževanje

### OPOMBA

- Kolesce krtače lahko opraska tla. Pred uporabo sesalnika preverite stanje kolesc krtače.
  - Če je na kolescu krtače tuja snov, ki je ni mogoče zlahka odstraniti, se obrnite na Samsungov servisni center.

### POZOR

- Shranjevanje sesalnika na sončni svetlobi za dlje časa lahko povzroči spremembo oblike ali razbarvanje delov sesalnika. Dele sesalnika zato po čiščenju posušite v senci.
- Krtače sesalnika ne čistite z vodo. Čiščenje krtače z vodo lahko povzroči spremembo oblike ali razbarvanje krtače.
- Pred čiščenjem stenskega nosilca morate nosilec najprej izklopiti.
- Če opazite neprekinjeno zmanjšanje sesalne moči ali če se sesalnik neobičajno pregreva, zamenjajte filter za drobni prah.
- Potem ko <posodo za prah>, <kovinsko mrežico> ali <pralni mikrofilter> očistite z vodo, ta del posušite v senci.
  - Pri izpostavitvi toploti lahko pride do okvare izdelka.

# Odpravljanje težav

Preden se obrnete na servis, preglejte naslednje težave in rešitve zanje. Če težave ne odpravite z nobeno izmed predlaganih rešitev, obiščite naše spletno mesto [www.samsung.com](http://www.samsung.com) ali pa pokličite Samsungov center za pomoč strankam. Servisne obiske, pri katerih ni ugotovljene napake, zaračunavamo.

| Težave  | Rešitve   |
|---|---|
| Sesalnik ne deluje.                                   | <ul style="list-style-type: none"><li>• Preverite stanje baterije in baterijo napolnite.</li><li>• Preverite, ali je izdelek izklopljen, nato pa pritisnite gumb za vklop/izklop, da ga ponovno vklopite.</li><li>• Preverite, ali so cev, posoda za prah ali krtača zamašene ali zagozdene.</li><li>• Preverite, ali je pralni mikrofilter pravilno vstavljen.</li><li>• Če izdelka dlje časa niste uporabljali, napolnite baterijo.</li><li>• Če se baterija izprazni, jo zamenjajte.</li></ul> |
| Sesalna moč se nenadoma zmanjša in sesalnik brni.     | <ul style="list-style-type: none"><li>• Preverite, ali so krtača, posoda za prah ali cev zamašene s tujimi snovmi, in jih odstranite.</li><li>• Preverite, ali se je v cevi ali posodi za prah nabralo preveč prahu. Če je, izpraznite posodo.</li><li>• Preverite, ali je filter umazan. Če je, očistite filter.</li></ul>   |
| Sesalnika ni mogoče napolniti.                        | <ul style="list-style-type: none"><li>• Preverite, ali je na polnilni postaji tujek (prah). Vsakršno morebitno tujo snov odstranite z vatirano palčko ali z mehko krpo.</li><li>• Preverite, ali je sesalnik vklopljen, nato pa preverite še, ali je vklopljen tudi indikator LED stanja baterije.</li></ul>  |
| Vrteča krtača (boben) v notranjosti krtače ne deluje. | <ul style="list-style-type: none"><li>• Če sveti indikator za blokado vrteče krtače, izklopite sesalnik in preverite, ali je krtača blokirana s tujki. Če je, odstranite tujek in znova vklopite sesalnik.</li><li>• Preverite, ali sesalnik deluje, nato pa ga izklopite in znova vklopite.<ul style="list-style-type: none"><li>- Če se sesalnik pregreje, kadar uporabljate krtačo za curek, lahko ohlajanje motorja traja približno 30 minut.</li></ul></li></ul>                             |

# Odpravljanje težav

| Težave  | Rešitve  |
|---|--|
| Iz izhoda zraka na sesalniku ali filtra prihaja neprijeten vonj.        | <ul style="list-style-type: none"><li>• Redno praznite posodo za prah in čistite filtre.<ul style="list-style-type: none"><li>- Ker je vaš sesalnik nov, se lahko še prve 3 mesece po nakupu pojavlja nekoliko neprijeten vonj.</li><li>- Če sesalnik uporabljate redno, neprijeten vonj morda povzroča umazanija, ki se je nabrala v posodi za prah, ali pa prah na filtru.</li></ul></li><li>• Nadomestni filtri so na voljo pri Samsungovem lokalnem servisnem zastopniku.</li></ul>                              |
| Čiščenje je končano, iz krtače pa še vedno letijo prašni delci.         | <ul style="list-style-type: none"><li>• Po čiščenju naj sesalnik deluje še 10 sekund ali več, da posesa drobne prašne delce.</li></ul>   |
| Sesalnik se med čiščenjem zaustavi.                                     | <ul style="list-style-type: none"><li>• Ker je ta izdelek opremljen z napravo za zaščito pred pregrevanjem motorja, bo v naslednjih pogojih izdelek začasno prenehal delovati.<ul style="list-style-type: none"><li>- Če sesalnik deluje s polno posodo za prah.</li><li>- Če sesalnik deluje z zamešenim sesalnim delom ali blokirano krtačo.</li><li>- Če več ur uporabljate ozki podaljšek.</li></ul></li><li>• Po odpravi vzroka težave, izdelek ponovno vklopite. (Odvisno od temperature v okolici.)</li></ul> |
| Pri čiščenju debele in mehke talne obloge se nabira statična elektrika. | <ul style="list-style-type: none"><li>• Snovi, iz katerih je izdelana talna obloga (preproga za otroke, obloga za dušenje hrupa med nadstropji ipd.), lahko povzročajo statično elektriko.<ul style="list-style-type: none"><li>- Krtačo nekaj časa potiskajte po običajnih tleh in nato znova čistite. Statična elektrika bi morala izginiti.</li></ul></li></ul>   |

- Sesalnik je skladen z naslednjima direktivama.
  - Direktivo 2014/35/EU o nizki napetosti
  - Direktivo EMC 2014/30/EU

# Specifikacije izdelka

| Model                          |                 | VS15A60****  |
|--------------------------------|-----------------|--|
| Vkllop/izklop                  |                 | 100-240 V~ 50-60 Hz  |
| Ocenjena poraba energije       |                 | 410 W  |
| Specifikacije baterije         |                 | Litij-ionska, 21,6 V, 1800 mAh, 6-celična  |
| Čas polnjenja                  |                 | 3,5 ure  |
| Čas sesanja<br>(Privzeto: MID) | Ročno           | Približno 5 minute (MAX) /<br>Približno 20 minute (MID) /<br>Približno 40 minute (MIN) |
|                                | Krtača za curek | Približno 5 minute (MAX) /<br>Približno 18 minute (MID) /<br>Približno 27 minute (MIN) |

- Čas polnjenja in sesanja se lahko razlikujeta glede na krtače in glede na pogoje uporabe.

# Beleška

---

# Beleška

---

# Beleška

---

If you have any questions or comments relating to Samsung products, please contact the SAMSUNG customer care center.

| Country         | Customer Care Center  | Web Site   |
|-----------------|---|--|
| CROATIA         | 072 726 786   | <a href="http://www.samsung.com/hr/support">www.samsung.com/hr/support</a> |
| SERBIA          | 011 321 6899  | <a href="http://www.samsung.com/rs/support">www.samsung.com/rs/support</a> |
| MONTENEGRO      | 020 405 888   | <a href="http://www.samsung.com/support">www.samsung.com/support</a>       |
| BOSNIA          | 055 233 999   | <a href="http://www.samsung.com/ba/support">www.samsung.com/ba/support</a> |
| NORTH MACEDONIA | 023 207 777   | <a href="http://www.samsung.com/mk/support">www.samsung.com/mk/support</a> |
| BULGARIA        | *3000 Цена на един градски разговор<br>0800 111 31 Безплатен за всички оператори  | <a href="http://www.samsung.com/bg/support">www.samsung.com/bg/support</a> |
| ROMANIA         | *8000 (apel in retea)<br>08008-726-78-64 (08008-SAMSUNG)<br>Apel GRATUIT<br>Atenție: Dacă efectuați apelul din rețeaua Digi (RCS/RDS), vă rugăm să ne contactați formând numărul Telveverde fără ultimele două cifre, astfel: 0800872678. | <a href="http://www.samsung.com/ro/support">www.samsung.com/ro/support</a> |
| SLOVENIA        | 080 697 267 (brezplačna številka)   | <a href="http://www.samsung.com/si/support">www.samsung.com/si/support</a> |

