

# REMINGTON®

Dry and Style



**AS800**

Thank you for buying your new Remington® product. Please read these instructions carefully and keep them safe. Remove all packaging before use.

★ **WARNING: This appliance is hot. Keep out of reach of children at all times.**

## ⚠ IMPORTANT SAFEGUARDS

- 1 This appliance can be used by children aged from 8 years and above and persons with reduced physical, sensory or mental capabilities or lack of experience and knowledge if they have been supervised/instructed and understand the hazards involved. Children shall not play with the appliance. Cleaning and user maintenance shall not be done by children unless they are older than 8 and supervised. Keep the appliance and cable out of reach of children under 8 years.
- 2 Always ensure the voltage to be used corresponds to the voltage stated on the unit before plugging the appliance into the mains socket.
- 3 Warning: Do not use this appliance near bathtubs, showers, basins or other vessels containing water. 
- 4 When the appliance is used in a bathroom, unplug it after use since the proximity of water presents a hazard even when the hairdryer is switched off.
- 5 For additional protection, the installation of a residual current device (RCD) having a rated residual operating current not exceeding 30 mA is advisable in the electrical circuit supplying the bathroom. Ask your installer for advice.
- 6 For UK, Household Use Only. Currently, the fitting in a bathroom of an electrical socket suitable or capable of operating the dryer/straightener is not permitted (see BS7671).
- 7 Do not wrap the cord around the unit. Check the cord regularly for any sign damage.
- 8 If the supply cord of this unit becomes damaged, discontinue use immediately and return the appliance to your nearest authorised Remington® service dealer for repair or replacement in order to avoid a hazard.
- 9 Do not use the appliance if it is damaged or malfunctions.
- 10 Do not allow any part of the appliance to touch the face, neck or scalp.
- 11 Keep direct airflow away from eyes or other sensitive areas.
- 12 During use, always ensure the inlet and outlet grilles are not blocked in any way as this will cause the unit to automatically stop. If this should occur, switch off and allow the unit to cool.
- 13 Ensure the inlet grille is free from obstructions such as fluff, loose hair etc.
- 14 Do not leave the appliance unattended while plugged in.

- 15 Do not set the appliance down while still on.
- 16 Do not place the appliance down on any soft furnishings.
- 17 Do not use attachments other than those we supply.
- 18 This appliance is not intended for commercial or salon use.
- 19 Let the appliance cool down before cleaning and storing away.

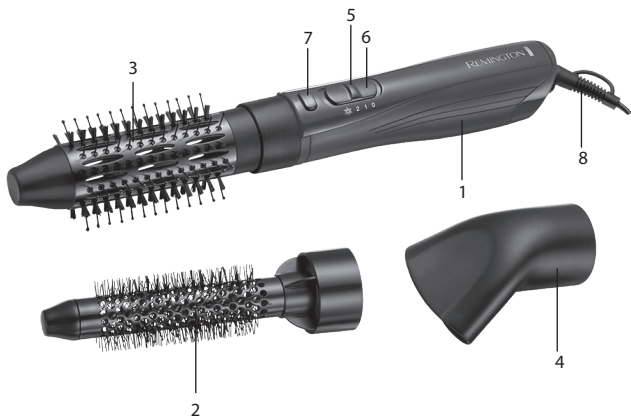

## KEY FEATURES

- 1 800 Watt power handle
- 2 38mm thermal mixed bristle brush
- 3 21mm thermal bristle brush
- 4 Concentrator
- 5 On/Off switch
- 6 Speed/heat setting switch
- 7 Attachment release button
- 8 Swivel cord

---

## PRODUCT FEATURES

---

- 800 Watts
- 3 heat/speed settings including cool air
- 4x protection coating for smooth shine and less static – anti static, ceramic, tourmaline ionic, smooth glide coating
- 3 attachments to create different styles

---

## INSTRUCTIONS FOR USE

---

- 1 Wash and condition your hair as normal.
- 2 Squeeze out excess moisture with a towel and comb through.
-  Hair sprays contain flammable material – do not use while using the styler.
- 3 Select your attachment before you turn on the appliance.
- 4 Plug in the styler.
- 5 Attachments can be connected to the power handle by simply aligning the attachments to the handle and clicking into place.
- 6 To dry hair, use the concentrator attachment.
- 7 Dry roots completely and dry length 90% dry, ready for styling.
- 8 Section the hair prior to styling. Style the lower layers first.
- 9 For smaller and medium curls use the 21mm thermal bristle brush. Best for use on short and medium length or layered hair.
- 10 Create soft spirals using the 21mm bristle brush
- 11 For looser curls and waves or to create volume and fullness use the 38mm mixed bristle curling brush.
- 12 Select desired temperature and speed setting using the switch on the handle.
- 13 Let the attachments cool before removing.
- 14 To remove attachments, press the attachment release button and pull attachment away from main housing.
- 15 After use, turn the appliance off and unplug.
- 16 Let the appliance cool before cleaning and storing away.

---

## CLEANING AND MAINTENANCE

---

- Unplug the appliance and allow to cool.
- To maintain peak product performance and to prolong motor life, it is important to regularly remove any dust and dirt from the air filter grille and clean with a soft brush.

- Wipe all the surfaces with a damp cloth.
- Don't use harsh or abrasive cleaning agents or solvents.



## ENVIRONMENTAL PROTECTION

To avoid environmental and health problems due to hazardous substances in electrical and electronic goods, appliances marked with this symbol must not be disposed of with unsorted municipal waste, but recovered, reused or recycled.



Vielen Dank, dass Sie sich für den Kauf dieses Remington® Produkts entschieden haben. Lesen Sie diese Bedienungsanleitung aufmerksam durch und bewahren Sie sie auf. Entfernen Sie die Verpackung vor dem Gebrauch vollständig.

✱ **ACHTUNG: Das Gerät ist heiß. Halten Sie es stets außer Reichweite von Kindern.**

---

## ⚠ WICHTIGE SICHERHEITSHINWEISE

---

- 1 Dieses Gerät ist für die Nutzung von Kindern ab 8 Jahren sowie von Personen mit eingeschränkten physischen, sensorischen oder geistigen Fähigkeiten oder Mangel an Erfahrung und Wissen geeignet, wenn ihnen die Handhabung erklärt wurde/ sie dabei beaufsichtigt werden und ihnen die damit verbundenen Gefahren bewusst sind. Kinder dürfen nicht mit dem Gerät spielen. Reinigung und Pflege dürfen nicht von Kindern durchgeführt werden, es sei denn sie sind älter als 8 Jahre und werden dabei beaufsichtigt. Bewahren Sie das Gerät und das Kabel außer Reichweite von Kindern unter 8 Jahren auf.
- 2 Vergewissern Sie sich, dass die verwendete Spannung immer mit der Spannung des Geräts übereinstimmt, bevor Sie es mit dem Stromkreislauf verbinden.
- 3 Verwenden Sie das Gerät nicht in der Nähe einer Badewanne, einem Behälter oder anderen Gefäßen, die Wasser enthalten.
- 4 Wenn Sie das Gerät im Badezimmer verwenden, ziehen Sie den Netzstecker nach dem Gebrauch, da Wasser in der Nähe auch bei ausgeschaltetem Gerät eine Gefahr darstellt.
- 5 Als zusätzliche Schutzmaßnahme sollten Sie in den Stromkreislauf im Badezimmer eine Fehlerstrom-Schutzeinrichtung mit einem Bemessungsdifferenzstrom nicht über 30mA einbauen.
- 6 Betrifft nur das Vereinigte Königreich, nur für den Haushaltsgebrauch geeignet. Derzeit ist das Anbringen einer Steckdose, die für den Betrieb des Haartrockners/-glätters geeignet ist, nicht gestattet (siehe BS7671).
- 7 Wickeln Sie das Kabel nicht um das Gerät. Überprüfen Sie das Kabel regelmäßig auf Schäden.
- 8 Ist das Stromkabel beschädigt, verwenden Sie das Gerät auf keinen Fall mehr und geben Sie es bei einem autorisierten Remington® Servicehändler in Ihrer Nähe zur Reparatur oder zum Umtausch ab, um eine Gefährdung zu vermeiden.
- 9 Verwenden Sie das Gerät nicht, wenn es beschädigt ist oder nicht richtig funktioniert.
- 10 Achten Sie darauf, dass kein Bestandteil des Geräts mit dem Gesicht, dem



- Nacken oder der Kopfhaut in Berührung kommt.
- 11 Richten Sie den Luftstrom nicht direkt auf die Augen oder andere empfindliche Bereiche.
  - 12 Achten Sie bei der Benutzung darauf, dass der Luftfilter nicht blockiert wird, da das Gerät sonst automatisch stoppt. Sollte das geschehen, schalten Sie das Gerät ab und lassen es etwas abkühlen.
  - 13 Achten Sie darauf, dass der Luftfilter frei von Hindernissen ist, wie Staubflusen, lose Haare, etc.
  - 14 Lassen Sie das angeschlossene Gerät auf keinen Fall unbeaufsichtigt.
  - 15 Legen Sie das Gerät nicht ab, solange es eingeschaltet ist.
  - 16 Legen Sie das Gerät nicht auf weiche Möbel.
  - 17 Verwenden Sie nur das von uns zur Verfügung gestellte Zubehör.
  - 18 Dieses Gerät ist nicht für die gewerbliche Nutzung geeignet.
  - 19 Lassen Sie das Gerät vor dem Reinigen und Verstauen vollständig abkühlen.

## HAUPTMERKMALE

- 1 800 Watt Leistung
- 2 38 mm Rundbürste mit Mischborsten
- 3 21 mm Rundbürste mit Thermo-Borsten
- 4 Stylingdüse
- 5 Ein-/ Ausschalter
- 6 Schalter Heiz-/ Gebläsestufen
- 7 Freigabetaste zum Auswechseln der Aufsätze
- 8 Kabel mit Drehgelenk

## PRODUKTEIGENSCHAFTEN

- 800 Watt
- 3 Heiz- und Gebläsestufen inklusive Kaltluft
- Die 4-fache Schutzbeschichtung sorgt für seidigen Glanz und für Haar, das weniger statisch aufgeladen ist – Keramik-Turmalin-Ionen-Beschichtung mit Anti-Statik-Effekt und für sanfteres Gleiten
- 3 Aufsätze für verschiedene Looks

## BEDIENUNGSANLEITUNG

- 1 Waschen und pflegen Sie Ihr Haar wie immer.
- 2 Nasses Haar mit einem Handtuch abtrocknen und gründlich durchkämmen.

- ✱ Haarsprays enthalten entzündliche Stoffe – verwenden Sie kein Haarspray, während das Gerät in Betrieb ist.
- 3 Wählen Sie den gewünschten Aufsatz aus, bevor Sie das Gerät einschalten.
- 4 Stecken Sie den Netzstecker des Geräts in die Steckdose.
- 5 Sie können die Aufsätze am Gerätegriff befestigen, indem Sie den Aufsatz ganz einfach am Griff ausrichten und ihn einrasten lassen.
- 6 Verwenden Sie den Stylingdüsenaufsatz, um das Haar zu trocknen.
- 7 Föhnen Sie den Haaransatz trocken. Um das Styling zu beginnen, trocknen Sie den Rest der Haare nicht ganz, nur bis etwa 90% trocken sind.
- 8 Teilen Sie das Haar vor dem Stylen ab. Stylen Sie zuerst die untenliegenden Strähnen.
- 9 Für kleine und mittelgroße Locken verwenden Sie die 21 mm Warmluftbürste. Am besten geeignet für kurzes und mittellanges Haar oder Stufenschnitte.
- 10 Stylen Sie mit Hilfe der 21 mm Bürste weiche kleine Löckchen.
- 11 Für weichfallende Locken und Wellen oder für mehr Volumen und Fülle verwenden Sie die 38 mm Lockenbürste mit Mischborsten.
- 12 Wählen Sie mithilfe des Schalters am Griff die gewünschte Heiz- und Gebläsestufe aus.
- 13 Lassen Sie die Aufsätze vor dem Entfernen abkühlen.
- 14 Um die Aufsätze abzunehmen, drücken Sie die Aufsatz-Freigabetaste und ziehen Sie den Aufsatz aus dem Hauptgehäuse.
- 15 Wenn Sie fertig sind, schalten Sie das Gerät aus und ziehen Sie den Netzstecker aus der Steckdose.
- 16 Lassen Sie das Gerät vor dem Reinigen und Verstauen vollständig abkühlen.

---

## REINIGUNG UND PFLEGE

---

- Ziehen Sie den Netzstecker und lassen Sie das Gerät abkühlen.
- Um die gute Leistung des Produkts zu erhalten und die Lebensdauer des Motors zu verlängern, ist es wichtig, dass Sie regelmäßig den Staub und Schmutz vom hinteren Luftfilter entfernen und das Gitter mit einer weichen Bürste reinigen.
- Wischen Sie alle Oberflächen mit einem feuchten Tuch ab.
- Verwenden Sie keine aggressiven oder scheuernden Reinigungs- oder Lösungsmittel.





## UMWELTSCHUTZ

Auf Grund der in elektrischen und elektronischen Geräten verwendeten umwelt- und gesundheitsschädigenden Stoffe dürfen Geräte, die mit diesem Symbol gekennzeichnet sind, nicht über den normalen Hausmüll entsorgt werden, sondern müssen wiederaufbereitet, wiederverwertet oder recycelt werden.



Hartelijk dank voor het kopen van uw nieuwe Remington® product. Lees de instructies voor gebruik zorgvuldig door en bewaar deze op een veilige plaats, zodat u deze later nog eens door kunt lezen. Verwijder alle verpakkingsmaterialen voor gebruik.

✦ **WAARSCHUWING: Dit apparaat is heel warm. Houd het daarom altijd buiten het bereik van kinderen.**

---

## BELANGRIJKE VEILIGHEIDSVoORSCHRIFTEN

---

- 1 Dit apparaat mag alleen gebruikt worden door kinderen van 8 jaar en ouder en personen met mindere fysieke, zintuiglijke of mentale vaardigheden of met een gebrek aan ervaring en kennis, indien zij onder toezicht staan/instructies hebben ontvangen en de gevaren begrijpen die van toepassing zijn. Kinderen mogen niet met het apparaat spelen. Schoonmaak en onderhoud mag niet door kinderen uitgevoerd worden tenzij ze ouder dan 8 jaar zijn en onder toezicht staan. Houd het apparaat en het snoer buiten het bereik van kinderen onder de 8 jaar.
- 2 Zorg er altijd voor dat het voltage dat u gebruikt overeenkomt met het voltage dat op het apparaat staat vermeld, voordat u de stekker van het apparaat in het stopcontact steekt.
- 3 Waarschuwing: Gebruik het apparaat niet in de buurt van badkuipen, douches, wastafels of andere reservoirs die water of andere vloeistoffen bevatten. 
- 4 Wanneer het apparaat in de badkamer wordt gebruikt, dient u de stekker na gebruik uit het stopcontact te halen aangezien de aanwezigheid van water een gevaar vormt, zelfs wanneer het apparaat uitgeschakeld is.
- 5 Voor aanvullende veiligheid wordt de installatie van een aardlekschakelaar (ALS) met een nominale lekstroom die niet groter is dan 30mA geadviseerd. Raadpleeg uw installateur.
- 6 Alleen voor huishoudelijk gebruik in VK. Momenteel mogen badkamers niet uitgerust zijn met een stopcontact dat geschikt is voor de haardroger/straightener (raadpleeg BS7671).
- 7 Wikkel het snoer niet om het apparaat. Controleer het snoer regelmatig op tekenen van schade.
- 8 Indien het snoer beschadigd is, dient u het gebruik direct te stoppen en contact op te nemen met het Remington® Service Center voor reparatie of vervanging om eventuele risico's te vermijden.
- 9 Gebruik het apparaat niet wanneer deze beschadigd is of storingen vertoont.
- 10 Vermijd dat enig deel van het apparaat in contact komt met het gezicht, nek, oren of hoofdhaar.

- 11 Richt de luchtstroom niet op de ogen of andere gevoelige plaatsen.
- 12 Let er tijdens het gebruik op dat de inlaat- en uitlaatroosters op geen enkele wijze zijn geblokkeerd. Hierdoor zal het apparaat automatisch uitschakelen. Als dit gebeurt, schakelt u het apparaat uit en laat het afkoelen.
- 13 Zorg ervoor dat het rooster vrij is van pluisjes, losse haren, etc.
- 14 Laat het apparaat niet onbeheerd achter wanneer deze op het stopcontact is aangesloten.
- 15 Leg het apparaat niet neer terwijl deze aanstaat.
- 16 Plaats het apparaat niet op stoffering.
- 17 Gebruik geen andere accessoires of hulpstukken anders dan die door Remington® zijn/worden geleverd.
- 18 Dit apparaat is niet bedoeld voor commercieel gebruik of gebruik in een salon.
- 19 Laat het apparaat afkoelen, voordat deze wordt gereinigd en opgeborgen.

## BELANGRIJKSTE KENMERKEN

- 1 800 Watt vermogen
- 2 38mm thermische borstel met gemengde borstelharen
- 3 21mm thermische föhnborstel
- 4 Blaasmond
- 5 Aan/uit-schakelaar
- 6 Schakelaar voor instelling van snelheid/warmtestand
- 7 Ontgrendelingsknop accessoires
- 8 Draaibaar snoer

## PRODUCTSPECIFICATIES

- 800 Watt.
- 3 warmtestanden/snelheden, inclusief koude luchtstoot.
- 4x beschermende coating voor een gladde en antistatische glans  
– antistatische, keramische, toermalijn ionische coating voor gezonde glans.
- 3 opzetstukken om verschillende stijlen te creëren.

## GEBRUIKSAANWIJZING

- 1 Was en verzorg uw haar zoals gewoonlijk.
- 2 Maak het haar handdoekdroog en kam het door.
- \* Haarspray bevat brandbare materialen - gebruik deze niet terwijl u het apparaat gebruikt.

- 3 Kies een opzetstuk voor u het apparaat aanzet.
- 4 Steek de stekker van het apparaat in het stopcontact.
- 5 Opzetstukken kunnen op het handvat worden bevestigd door de opzetstukken en het handvat op één lijn te brengen en vast te klikken.
- 6 Gebruik de blaasmond om het haar te drogen.
- 7 Droog de haarwortels volledig terwijl u de lengte van het haar 90% droogt en u bent klaar om te stylen.
- 8 Verdeel het haar in secties, voordat u met het stylen begint. Begin altijd eerst met de onderste laag.
- 9 Voor kleinere en middelmatige krullen gebruikt u de thermische borstel met gemengde borstelharen van 21 mm. Deze borstel is de beste optie voor een korte of middellange haarlengte of haar dat in laagjes is geknipt.
- 10 Met de 21mm föhnborstel creëert u losse spiraalkrullen.
- 11 Voor lossere vallende krullen en een golvende beweging of het creëren van volume gebruikt u de 38mm föhnborstel met gemengde borstelharen.
- 12 Selecteer de gewenste temperatuur en snelheid met de schakelaar op het handvat.
- 13 Laat de opzetstukken afkoelen, voor u deze verwijderd.
- 14 Als u een opzetstuk wilt verwijderen, drukt u op de ontgrendelingsknop en trekt u het opzetstuk van de handgreep.
- 15 Wanneer u klaar bent, zet u het apparaat uit en haalt u de stekker uit het stopcontact.
- 16 Laat het apparaat afkoelen, voordat deze wordt gereinigd en opgeborgen.

---

## REINIGING EN ONDERHOUD

---

- Haal de stekker van het apparaat uit het stopcontact en laat het apparaat afkoelen.
- Om de prestatie van het apparaat te behouden en de levensduur van de motor te verlengen, is het belangrijk dat u regelmatig stof en vuil van het rooster verwijderd en deze reinigt met een zachte borstel.
- Veeg alle oppervlakken af met een vochtige doek.
- Gebruik geen agressief of schurend reinigingsmiddel of oplosmiddel.

---

## BESCHERM HET MILIEU

---

Om milieu- en gezondheidsproblemen als gevolg van gevaarlijke stoffen in elektrische en elektronische producten te vermijden, mogen apparaten met dit symbool niet worden weggegooid met niet-gesorteerd gemeentelijk afval, maar moeten ze worden teruggewonnen, opnieuw gebruikt of gerecycled.



Merci d'avoir acheté ce produit Remington®. Avant l'utilisation, veuillez lire attentivement ces instructions et conservez-les dans un endroit sûr. Retirez tout l'emballage avant utilisation.

★ **AVERTISSEMENT : Cet appareil est chaud. Tenir à tout moment hors de portée des enfants.**

## ⚠ MISES EN GARDE IMPORTANTES

- 1 L'utilisation, le nettoyage ou la maintenance de l'appareil par des enfants d'au moins huit ans ou par des personnes aux aptitudes physiques, sensorielles ou mentales réduites ou un manque d'expérience ou de savoir-faire, devra se faire uniquement après avoir reçu des instructions appropriées et sous la supervision adéquate d'un adulte responsable afin d'assurer une manipulation en toute sécurité et d'éviter tout risque de danger. Cet appareil doit rester hors de portée des enfants.
- 2 Vérifiez dans tous les cas que la tension à utiliser corresponde à la tension indiquée sur l'appareil avant de brancher l'appareil.
- 3 Avertissement : Veillez à ne pas utiliser cet appareil à proximité de baignoires, douches, lavabos ou autres récipients contenant de l'eau. 
- 4 Lorsque l'appareil est utilisé dans une salle de bains, débranchez-le après usage. La proximité de l'eau présente un danger même lorsque le sèche-cheveux est éteint.
- 5 Pour une protection supplémentaire, l'installation de courant résiduel (RCD) avec un différentiel résiduel nominal ne dépassant pas 30mA est recommandée. Demandez de l'aide à un électricien.
- 6 Cet appareil est destiné exclusivement à un usage domestique.
- 7 Veillez à ne pas enrouler le cordon autour de l'appareil. Inspectez régulièrement le cordon pour détecter tout dommage apparent.
- 8 Si le cordon d'alimentation de cet appareil est endommagé, cessez immédiatement d'utiliser l'appareil et renvoyez-le au service consommateurs Remington agréé le plus proche en vue de sa réparation ou de sa substitution afin d'éviter tout risque.
- 9 N'utilisez pas l'appareil si le cordon est endommagé.
- 10 Évitez tout contact de l'appareil avec le visage, le cou ou le cuir chevelu.
- 11 Gardez le flux d'air hors de portée des yeux ou d'autres zones sensibles.
- 12 En cours d'utilisation, prenez garde à ce que les grilles internes et externes ne soient jamais bloquées, ce qui entraînerait un arrêt automatique de l'appareil. Si cela se produit, éteignez l'appareil et laissez-le refroidir.
- 13 Assurez-vous que la grille interne ne soit pas obstruée par de la poussière, des cheveux, etc.

- 14 Ne pas laisser l'appareil sans surveillance lorsqu'il est branché.
- 15 Ne déposez pas l'appareil sur une surface quand il est encore en fonctionnement.
- 16 Ne pas placer l'appareil sur des tissus d'ameublement.
- 17 Ne pas utiliser d'autres accessoires que ceux fournis.
- 18 Cet appareil n'est pas destiné à une utilisation commerciale ou en salon.
- 19 Laissez l'appareil refroidir avant de le nettoyer et de le ranger.

---

## PRINCIPALES CARACTÉRISTIQUES

---

- 1 Puissance de 800 Watt
- 2 Brosse thermique à poils mixtes de 38 mm
- 3 Brosse thermique 21 mm
- 4 Concentrateur
- 5 Interrupteur marche-arrêt
- 6 Bouton de réglage de la température/vitesse
- 7 Bouton de libération de l'embout
- 8 Cordon rotatif

---

## FONCTIONS DU PRODUIT

---

- 800 Watts.
- 3 réglages de température/vitesse, y compris air froid.
- Revêtement 4X protection pour plus de douceur et de brillance et moins d'électricité statique – revêtement antistatique, céramique, tourmaline ionique et glisse facile.
- 3 accessoires pour créer différents styles.

---

## INSTRUCTIONS D'UTILISATION

---

- 1 Lavez et traitez vos cheveux comme à votre habitude.
- 2 Retirez l'excédent d'humidité avec une serviette et peignez.
-  Les sprays pour cheveux contiennent des produits inflammables – ne pas les utiliser lorsque l'appareil est en cours d'utilisation.
- 3 Sélectionnez votre accessoire avant d'allumer l'appareil.
- 4 Branchez l'appareil.
- 5 Les accessoires peuvent être connectés à la poignée électrique en alignant simplement les accessoires à la poignée et en les clipsant ensemble.
- 6 Pour sécher les cheveux, utilisez l'accessoire de concentrateur.

- 7 Séchez complètement les racines et les cheveux sur 90 % de sa longueur, pour les préparer pour la mise en forme.
- 8 Commencez par diviser vos cheveux par mèches. Coiffez tout d'abord la partie inférieure.
- 9 Pour des boucles de taille moyenne et des plus petites boucles, utilisez la brosse thermique de 21 mm. Idéal pour utilisation sur des cheveux courts, des cheveux de mi-longueur ou sur des cheveux dégradés.
- 10 Créez des boucles souples à l'aide de la brosse thermique de 21 mm.
- 11 Pour obtenir des boucles et des ondulations plus souples ou pour créer du volume et de l'épaisseur, utilisez la brosse à poils mixtes de 38 mm.
- 12 Sélectionnez la température et la vitesse souhaitées à l'aide du bouton situé sur la poignée.
- 13 Laissez les accessoires refroidir avant de les démonter.
- 14 Pour retirer les accessoires, appuyez sur le bouton de déverrouillage et séparez l'accessoire de l'unité centrale.
- 15 Après utilisation, éteignez.
- 16 Laissez l'appareil refroidir avant de le nettoyer et de le ranger.

## NETTOYAGE ET ENTRETIEN

- Débranchez l'appareil et laissez-le refroidir.
- Pour conserver la meilleure performance de l'appareil possible et prolonger la durée de vie du moteur, il est important de nettoyer régulièrement la poussière et la saleté du filtre avec une brosse douce.
- Essuyez toutes les surfaces avec un chiffon humide.
- N'utilisez pas des produits d'entretien abrasifs ou des solvants.

## PROTÉGER L'ENVIRONNEMENT

Afin d'éviter des problèmes environnementaux ou de santé occasionnés par les substances dangereuses contenues dans les appareils électriques et électroniques, les appareils marqués de ce symbole ne doivent pas être jetés avec les déchets municipaux non triés. Ils doivent être triés afin de faciliter le recyclage.



Gracias por comprar nuestro nuevo producto Remington®. Lea detenidamente las instrucciones y guárdelas en un lugar seguro. Retire todo el embalaje antes de usar el producto.

**✳ ADVERTENCIA: Aparato caliente. Manténgase en todo momento fuera del alcance de los niños.**

## ⚠ INSTRUCCIONES DE SEGURIDAD IMPORTANTES

- 1 Los niños mayores de 8 años y personas sin el conocimiento o la experiencia necesarios o con discapacidades físicas, mentales o sensoriales pueden utilizar este aparato si han recibido las instrucciones apropiadas y comprenden los peligros que conlleva su uso. Los niños no deben jugar con el aparato. La limpieza y el mantenimiento no deberán ser realizados por niños, salvo que sean mayores de 8 años y estén supervisados. Mantenga el aparato y el cable fuera del alcance de niños menores de 8 años.
- 2 Asegúrese de que el voltaje utilizado corresponde con el indicado en el aparato antes de enchufarlo a la red eléctrica.
- 3 Advertencia: no utilice el aparato cerca de bañeras, duchas, lavabos u otros recipientes que contengan agua. 
- 4 Si el aparato se utiliza en un cuarto de baño, desenchúfelo tras su uso, ya que la proximidad de agua constituye un peligro incluso cuando esté apagado.
- 5 Para mayor protección se recomienda instalar un interruptor diferencial con una corriente residual nominal que no supere los 30 mA en el circuito eléctrico del cuarto de baño. Pida ayuda a un electricista.
- 6 Solo para uso doméstico en el Reino Unido. Actualmente no está permitida la instalación en cuartos de baño de tomas de corriente eléctrica adecuadas para el funcionamiento del moldeador (véase la norma británica BS7671).
- 7 No enrolle el cable alrededor del aparato. Compruebe el cable con regularidad para detectar cualquier señal de daños.
- 8 A fin de evitar riesgos, si el cable resultase dañado, deje de utilizar el aparato inmediatamente y devuélvalo al distribuidor autorizado de Remington® más cercano para su reparación o sustitución.
- 9 No use el aparato si está dañado o funciona mal.
- 10 No permita que ninguna parte del aparato toque la cara, el cuello o el cuero cabelludo.
- 11 No dirija el flujo de aire hacia los ojos o hacia otras zonas sensibles.
- 12 Cuando utilice el aparato, procure que las rejillas de entrada y salida no queden bloqueadas ya que de ser así el aparato se parará automáticamente. Si esto ocurriese, apague el aparato y deje que se enfríe.



- 13 Asegúrese de que la rejilla de entrada de aire no esté obstruida por pelusa, pelos, etc.
- 14 No deje el aparato sin vigilancia mientras esté enchufado.
- 15 No deje el aparato sobre ninguna superficie mientras esté encendido.
- 16 No deje el aparato sobre materiales blandos como almohadones, ropa de cama, alfombras, etc.
- 17 No utilice accesorios distintos de los suministrados.
- 18 Este aparato no es para uso comercial ni para peluquerías.
- 19 Deje que el aparato se enfríe antes de limpiarlo y guardarlo.

## CARACTERÍSTICAS PRINCIPALES

- 1 Mango de 800 W
- 2 Cepillo térmico de cerdas mixtas de 38 mm
- 3 Cepillo térmico de cerdas de 21 mm
- 4 Concentrador
- 5 Interruptor de encendido/apagado
- 6 Interruptor de velocidad/temperatura
- 7 Interruptor de liberación de accesorios
- 8 Cable giratorio

## CARACTERÍSTICAS DEL PRODUCTO

- 800 W.
- 3 posiciones de temperatura/velocidad, aire frío incluido.
- Revestimiento iónico de cerámica con turmalina y 4 veces más protección que reduce la electricidad estática, permite un deslizamiento más suave y protege cuatro veces más para conseguir un brillo excepcional.
- 3 accesorios para crear diferentes peinados.

## INSTRUCCIONES DE USO

- 1 Lávese y acondicione el cabello como hace habitualmente.
- 2 Seque el exceso de humedad del cabello con una toalla y proceda a peinarse.
- ★ La laca contiene materiales inflamables: no la aplique mientras utilice el aparato.
- 3 Seleccione el accesorio antes de encender el aparato.
- 4 Enchufe el aparato.

- 5 Los accesorios se pueden acoplar fácilmente al mango alineándolos con este y encajándolos con un clic.
- 6 Utilice el accesorio concentrador para secar el pelo.
- 7 Una vez las raíces estén totalmente secas y la melena seca en un 90 %, el pelo estará listo para el moldeado.
- 8 Divida el pelo en secciones antes de moldearlo. Trabaje siempre primero las capas inferiores.
- 9 Para rizos pequeños y medianos utilice el cepillo térmico de cerdas de 21 mm. Se obtienen mejores resultados si se utiliza en melena corta o media o en cabello cortado a capas.
- 10 Cree espirales suaves utilizando el cepillo de cerdas de 21 mm.
- 11 Para obtener ondas y rizos más sueltos o para crear volumen y cuerpo utilice el cepillo rizador de cerdas mixtas de 38 mm.
- 12 Seleccione la configuración de temperatura y velocidad deseada con los interruptores del mando.
- 13 Deje enfriar los accesorios antes de retirarlos.
- 14 Para extraer los accesorios, pulse el botón de desbloqueo del accesorio y tire de este hasta separarlo de la unidad principal.
- 15 Cuando haya acabado, apague el aparato y desenchúfelo.
- 16 Deje que el aparato se enfríe antes de limpiarlo y guardarlo.

---

## LIMPIEZA Y MANTENIMIENTO

---

- Desenchufe el aparato y déjelo enfriar.
- Para conservar el máximo rendimiento del producto y prolongar la vida del motor, es importante retirar regularmente el polvo y la suciedad de la rejilla del filtro de aire y limpiarla con un cepillo suave.
- Limpie todas las superficies con un paño húmedo.
- No utilice disolventes o agentes de limpieza fuertes o abrasivos.

---

## PROTECCIÓN MEDIOAMBIENTAL

---

Para evitar problemas medioambientales y de salud debido a las sustancias peligrosas con que se fabrican los productos eléctricos y electrónicos, los aparatos con este símbolo no se deben desechar junto con el resto de residuos municipales, sino que se deben recuperar, reutilizar o reciclar.



Grazie per aver acquistato il vostro nuovo prodotto Remington®. Prima dell'uso, leggere attentamente le istruzioni e conservarle.

Rimuovere tutto l'imballaggio prima dell'uso.

- ✱ **AVVERTIMENTO: Le superfici di questo apparecchio diventano calde. Tenere fuori dalla portata dei bambini.**

## ⚠ IMPORTANTI MISURE DI SICUREZZA

- 1 L'apparecchio può essere utilizzato solo da bambini di età uguale o superiore agli otto anni o da persone con ridotte capacità fisiche, sensoriali o mentali che abbiano ricevuto istruzioni appropriate e che abbiano compreso i possibili rischi. I bambini non devono giocare con l'apparecchio. L'uso, la pulizia o la manutenzione dell'apparecchio può essere effettuata solo da bambini di età superiore agli otto anni e sotto la supervisione di un adulto. Tenere l'apparecchio e il cavo fuori dalla portata dei bambini di età inferiore agli otto anni.
- 2 Assicurarsi sempre che il voltaggio da utilizzare corrisponda al voltaggio indicato sull'apparecchio prima di collegare l'apparecchio alla presa di corrente.
- 3 Avvertenza: non utilizzare l'apparecchio vicino a vasche da bagno, docce, lavandini o altri recipienti contenenti acqua. 
- 4 Quando l'apparecchio viene utilizzato in bagno, scollegarlo dalla presa dopo l'uso dato che la vicinanza di acqua rappresenta un rischio anche quando è spento.
- 5 Per una protezione aggiuntiva è consigliabile l'installazione di un interruttore differenziale (RCD) con corrente nominale operativa residua non superiore a 30mA. Chiedere ad un elettricista per avere dei consigli.
- 6 L'utilizzo dell'apparecchio nel Regno Unito è solo ad uso domestico. Attualmente, l'installazione in una stanza da bagno di una presa elettrica adatta o in grado di fare funzionare l'asciugacapelli/la piastra non è consentita nel Regno Unito (vedi BS7671).
- 7 Non avvolgere il cavo attorno all'apparecchio. Controllare regolarmente il cavo per verificare la presenza di eventuali danni.
- 8 Se il cavo di alimentazione dell'apparecchio è danneggiato, smettere immediatamente di utilizzare l'apparecchio e consegnarlo al centro di assistenza Remington® autorizzato più vicino per la riparazione o la sostituzione per evitare ulteriori rischi.
- 9 Non utilizzare l'apparecchio se danneggiato o malfunzionante.
- 10 Non mettere a contatto qualsiasi parte dell'apparecchio con volto, collo o cuoio capelluto.

- 11 Tenere il flusso d'aria diretta lontano dagli occhi e da altre zone sensibili.
- 12 Durante l'uso, fare attenzione che la griglia posteriore non sia bloccata in quanto ciò causerebbe l'arresto automatico dell'apparecchio. Se questo dovesse succedere, spegnere e fare raffreddare l'apparecchio.
- 13 Assicurarci che la griglia posteriore sia libera da ostruzioni quali lanugine, capelli etc.
- 14 Non lasciare l'apparecchio incustodito quando è collegato alla presa.
- 15 Non appoggiare l'apparecchio mentre è in funzione.
- 16 Non collocare l'apparecchio su mobili delicati.
- 17 Non utilizzare accessori diversi da quelli forniti in dotazione.
- 18 Questo apparecchio non è destinato all'uso commerciale o professionale.
- 19 Lasciare raffreddare l'apparecchio prima di pulirlo e riporlo.

---

## CARATTERISTICHE PRINCIPALI

---

- 1 Potenza: 800 Watt
- 2 Spazzola termica da 38mm con setole miste
- 3 Spazzola termica con setole da 21mm
- 4 Concentratore
- 5 Interruttore on/off
- 6 Interruttore velocità / temperatura
- 7 Pulsante di rilascio dell'accessorio
- 8 Cavo girevole

---

## CARATTERISTICHE DEL PRODOTTO

---

- 800 Watt.
- 3 impostazioni temperatura/velocità e colpo d'aria fredda.
- Rivestimento 4 volte più protettivo per capelli morbidi, luminosi e meno statici - rivestimento antistatico, ionico, in ceramica e tormalina, per un miglior scorrimento.
- 3 accessori per creare stili diversi.

---

## ISTRUZIONI PER L'USO

---

- 1 Lavare e trattare i vostri capelli normalmente.
  - 2 Eliminare l'acqua in eccesso con un asciugamano e pettinare.
-  Gli spray per capelli contengono sostanze infiammabili - non utilizzare mentre l'apparecchio è in uso.

- 3 Montare il vostro accessorio prima di accendere l'apparecchio.
- 4 Collegare l'apparecchio alla presa di corrente.
- 5 Gli accessori possono essere collegati all'impugnatura semplicemente allineando gli accessori all'impugnatura e bloccandoli in posizione con un click.
- 6 Per asciugare i capelli, utilizzare il concentratore.
- 7 Asciugare bene le radici e asciugare le lunghezze al 90%, pronte per l'acconciatura.
- 8 Suddividere i capelli in ciocche prima di procedere allo styling. Iniziare dalle ciocche più basse.
- 9 Per ricci più piccoli e medi utilizzare la spazzola termica con setole da 21mm. Ottima sui capelli di lunghezza corta e media o capelli scalati.
- 10 Crea morbidi ricci a spirale utilizzando la spazzola con setole da 21mm.
- 11 Per ricci più morbidi e onde o per creare volume e capelli scalati, utilizzare la spazzola per ricci da 38mm con setole miste.
- 12 Selezionare la temperatura e la velocità desiderate utilizzando l'interruttore sull'impugnatura.
- 13 Lasciare raffreddare gli accessori prima di rimuoverli.
- 14 Per rimuovere gli accessori, premere il pulsante di rilascio dell'accessorio e sfilare l'accessorio dall'alloggiamento principale.
- 15 Appena finito, spegnere l'apparecchio e scollegarlo dalla presa di corrente.
- 16 Lasciare raffreddare l'apparecchio prima di pulirlo e riporlo.

## PULIZIA E MANUTENZIONE

- Scollegare l'apparecchio dalla presa e lasciarlo raffreddare.
- Per mantenere le prestazioni massime dell'apparecchio e prolungare la vita del motore, è importante rimuovere regolarmente qualsiasi rimasuglio di polvere e sporco dalla griglia del filtro dell'aria e pulire con una spazzolina morbida.
- Passare un panno umido su tutte le superfici.
- Non usare agenti di pulizia o solventi corrosivi o abrasivi.

## PROTEZIONE DELL'AMBIENTE

Per evitare problemi all'ambiente e alla salute dovuti a sostanze dannose presenti nei dispositivi elettrici ed elettronici, gli apparecchi contrassegnati con questo simbolo non devono essere smaltiti con i rifiuti urbani indifferenziati, ma recuperati, riutilizzati o riciclati.



Tak for at have købt dit nye produkt fra Remington®. Læs venligst denne vejledning omhyggeligt før brug og bevar den godt. Fjern al emballage før brug.

★ **ADVARSEL:** Dette apparat er meget varmt. Det skal holdes uden for børns rækkevidde.

## ❗ VIGTIGE SIKKERHEDSFORANSTALTNINGER

- 1 Apparatet kan anvendes af børn fra 8 år og derover og personer hvis fysiske, sansemæssige eller mentale evner er nedsat, eller personer uden den fornødne erfaring, hvis de er blevet instrueret/har været under opsyn og forstår de forbundne farer. Børn må ikke lege med apparatet. Rengøring og vedligeholdelse må ikke foretages af børn, medmindre de er over 8 år og holdes under opsyn. Apparatet og ledningen skal holdes uden for rækkevidden af børn under 8 år.
- 2 Kontrollér altid, at spændingen, du påtænker at anvende svarer til den spænding, der er angivet på enheden, inden du sætter apparatet i stikkontakten.
- 3 Advarsel: Brug ikke dette apparat i nærheden af et badekar, brusebad, håndvask eller andre beholdere med vand. 
- 4 Hvis apparatet bruges på et badeværelse, skal dets stik tages ud efter brug, da vand i nærheden af udgør en fare, selv når den er slukket.
- 5 For yderligere beskyttelse anbefales det at installere en fejlstrømsafbryder (RCD) med en mærkeudløsestrøm på højst 30mA. Spørg en elektriker til råds.
- 6 I Storbritannien må det kun bruges i private hjem. På nuværende tidspunkt er det ikke tilladt at montere en stikkontakt, der er egnet eller i stand til at aktivere hårtørreren/glattejernet, på et badeværelse (se BS7671).
- 7 Vikl ikke ledningen rundt om enheden. Efterse jævnlige ledningen for tegn på beskadigelse.
- 8 Hvis strømledningen til denne enhed beskadiges, skal du straks stoppe med at bruge den og aflevere apparatet til nærmeste autoriserede Remington® servicecenter for at få det udskiftet eller repareret.
- 9 Brug ikke apparatet, hvis det er beskadiget eller ikke fungerer korrekt.
- 10 Lad ingen af apparatets dele komme i kontakt med ansigt, nakke eller hovedbund.
- 11 Hold direkte luftgennemstrømning væk fra øjne og andre følsomme områder.
- 12 Sørg under brug for, at indstrømnings- og udluftningsgitrene ikke på nogen måde er blokerede, da dette vil få enheden til at stoppe omgående. Hvis dette sker, skal du slukke apparatet og lade det køle af.

- 13 Sørg for at gitteret ikke er forstoppet af fx støv, løse hår etc.
- 14 Efterlad ikke apparatet uden opsyn, mens dets stik sidder i stikkontakten.
- 15 Læg ikke apparatet ned, mens det endnu er tændt.
- 16 Læg ikke apparatet ned på blødt inventar.
- 17 Brug ikke andet tilbehør eller dele end det, som leveres af os.
- 18 Dette apparat er ikke til kommerciel brug eller brug i salon.
- 19 Lad apparatet køle ned forud for at gøre det rent og lægge det væk.

## HOVEDFUNKTIONER

- 1 800 Watt motorhåndtag
- 2 38mm termisk mix børste
- 3 21mm termisk børste
- 4 Koncentrator
- 5 Tænd-/slukknop
- 6 Hastigheds-/ varmeindstillingskontakt
- 7 Frigørelsesknop til tilbehør
- 8 Drejbar ledning

## PRODUKTFUNKTIONER

- 800 Watt.
- 3 varme-/hastighedsindstillinger med bl.a. kold luft.
- 4x beskyttelseslag for glat glans og mindre statisk hår – antistatisk, keramisk, turmalin-ionisk, glider nemt på grund af særlig belægning.
- 3 tilbehørsdele til forskellige stile.

## INSTRUKTIONER FOR BRUG

- 1 Vask dit hår som normalt.
- 2 Vrid overskydende vand ud med et håndklæde og børst håret igennem.
-  Hårspray indeholder brændbart materiale – brug ikke mens du benytter dette produkt.
- 3 Vælg dit tilbehør før du tænder apparatet.
- 4 Sæt apparatet i stikkontakten.
- 5 Tilbehøret kan sættes på håndtaget ved at holde tilbehørsdelen ud for håndtaget og klikke den på plads.
- 6 Brug fønnæbet, når du vil tørre håret.
- 7 Tør rødderne fuldstændigt og tør længderne 90% tørre, klar til styling.

- 8 Inddel håret i sektioner forud for styling. Udfør stylingen på det nederste lag først.
- 9 Til mindre og mellemstore krøller bruges den 21 mm termiske børste. Bedst til kort og mellemlangt hår eller etageklippet hår.
- 10 Lav bløde spiraler med 21mm børsten.
- 11 Til løsere krøller og bølger eller for at give håret volumen bruges 38mm mix krøllebørsten.
- 12 Vælg den ønskede temperatur- og hastighedsindstilling ved hjælp af kontakten på håndtaget.
- 13 Lad tilbehørsdelene køle af inden de afmonteres.
- 14 Aftag tilbehør ved at trykke på udløserknappen til tilbehør, træk derefter tilbehøret af hoveddelen.
- 15 Sluk og træk stikket ud når du er færdig.
- 16 Lad apparatet køle ned forud for at gøre det rent og lægge det væk.

---

## RENGØRING OG VEDLIGEHOLDELSE

---

- Tag apparatets stik ud og lad det køle af.
- For at bevare produktets maksimale ydelse og forlænge motorens levetid, er det vigtigt at fjerne støv og snavs jævnligt fra luftfiltrets gitter og rense dette med en blød børste.
- Tør alle overfladerne af med en fugtig klud.
- Undgå at bruge skrappe eller slibende rengørings- eller opløsningsmidler.

---

## VÆRN OM MILJØET

---

For at undgå sundheds- og miljøproblemer grundet farlige stoffer i elektriske og elektroniske forbrugsgoder, må apparater mærket med dette symbol ikke bortkastes sammen med usorteret husholdningsaffald, men skal genanvendes eller genbruges.





Tack för att du köpt en ny Remington®-produkt. Läs följande bruksanvisningar noggrant före användning och förvara dem på säker plats. Ta bort allt förpackningsmaterial före användning.

✳ **VARNING: Denna apparat är varm. Förvaras utom räckhåll för barn.**

## ⚠ VIKTIGA SÄKERHETSANVISNINGAR

- 1 Denna apparat kan användas av barn över åtta år, och personer med nedsatt fysisk, sensorisk eller psykisk förmåga och med bristande erfarenhet och kunskaper får bara använda denna apparat under övervakning och handledning och om de förstår vilka risker det kan innebära. Barn ska inte använda apparaten som leksak. Rengöring och underhåll av apparaten ska inte överlåtas till barn såvida de inte är över åtta år och det sker under övervakning. Håll apparat och nätkabel borta från barn under åtta år.
- 2 Kontrollera att den elektriska spänningen överensstämmer med den som står på apparaten innan du kopplar apparaten till elnätet.
- 3 Varning – använd inte denna apparat nära badkar, dusch, handfat eller andra behållare för vatten. 
- 4 Dra ur nätsladden från vägguttaget efter användning i badrummet eftersom närheten till vatten utgör en riskfaktor även när den är avstängd.
- 5 För ytterligare skydd är det önskvärt att man installerar en jordfelsbrytare med en märkutlösningssström som inte överstiger 30 mA. Rådfråga en elektriker.
- 6 För Storbritannien, endast för hushållsbruk. För närvarande är det inte tillåtet att installera ett eluttag i badrum som är lämpligt för eller kapabelt att driva hårtorken/platttången (se BS7671).
- 7 Snurra inte nätsladden runt apparaten. Kontrollera regelbundet att nätsladden inte är skadad.
- 8 Om apparatens nätsladd är skadad ska man omedelbart avbryta användningen och apparaten ska lämnas tillbaka till närmaste serviceavdelning för Remington® för reparation eller byte till en annan apparat eftersom en skadad nätsladd innebär en riskfaktor.
- 9 Använd inte apparaten om den är skadad eller fungerar dåligt.
- 10 Låt inte någon del av apparaten vidröra ansiktet, nacken eller hårbotten.
- 11 Håll undan den direkta luftströmmen från ögonen och andra känsliga områden.
- 12 Under användningen ska du se till att inte inlufts- och utblåsgallren är blockerade på något vis, eftersom det gör att enheten automatiskt stannar.

Händer detta ska du stänga av och låta apparaten svalna.

- 13 Se till att inluftsgallret är fritt från hinder som damm, löst hår o.s.v.
- 14 Lämna inte apparaten utan uppsikt när den är inkopplad.
- 15 Lägg inte ifrån dig apparaten så länge som den är inkopplad.
- 16 Placera inte apparaten på stoppade möbler.
- 17 Använd inga andra tillbehör än de som medföljer.
- 18 Denna apparat är inte avsedd för kommersiellt bruk eller för frisørsalonger.
- 19 Låt apparaten svalna före rengöring och förvaring.

---

## NYCKELFUNKTIONER

---

- 1 800 watt krafthandtag
- 2 Värmeborste med 38 mm långa, blandade piggar
- 3 Värmeborste med 21 mm långa piggar
- 4 Fön
- 5 Strömbrytare
- 6 Lägen för hastighet/värme
- 7 Knapp för lösgöring av tillbehör
- 8 Vridbart sladdfäste

---

## PRODUKTEGENSKAPER

---

- 800 watt.
- 3 inställningar för värme/hastighet, inklusive kallluftfunktion.
- Fyra gånger skyddande beläggning för glans och mindre statisk elektricitet – antistatisk, keramisk beläggning med joner gör att håret glider lätt.
- 3 tillbehör för varierande styling.

---

## BRUKSANVISNING

---

- 1 Tvätta och balsamera håret som vanligt.
- 2 Krama ur vattnet med en handduk och kamma igenom.
-  Hårspray innehåller brandfarliga ämnen – får ej användas samtidigt med plattången.
- 3 Välj tillbehör innan du startar apparaten.
- 4 Sätt i kontakten till apparaten.
- 5 Tillbehör kan fästas vid handtaget genom att enkelt placera tillbehöret i linje med handtaget och klicka på plats.
- 6 Använd munstycket för att torka håret.

- 7 Håret stylas bäst när hårbotten är genomtorr och hårlängderna är torra till 90 %.
- 8 Dela upp håret före stylingen. Stylta de undre lagren först.
- 9 För mindre och medelstora lockar ska man använda värmeborsten på 21 mm. Den passar bäst för kort och medellångt eller uppklippt hår.
- 10 Använd borsten med 21 mm långa piggar för att skapa mjuka korkskruvslockar.
- 11 Använd borsten med 38 mm långa, blandade piggar för att skapa volym och fyllighet till lösare lockar och vågor.
- 12 Välj inställning för önskad temperatur och hastighet med hjälp av omkopplaren på handtaget.
- 13 Låt tillbehören svalna innan du tar av dem.
- 14 Ta bort tillbehören genom att trycka in frigöringsknappen för tillbehör och dra bort tillbehöret från huvuddelen.
- 15 När du är klar stänger du av apparaten och drar ur sladden.
- 16 Låt apparaten svalna före rengöring och förvaring.

## RENGÖRING OCH UNDERHÅLL

- Dra ur sladden och låt apparaten svalna.
- För att bibehålla produktens toppprestanda och förlänga motorns livslängd är det viktigt att regelbundet ta bort damm och smuts från baksidans galler och rengöra med en mjuk borste.
- Torka apparatens ytor med en fuktig trasa.
- Använd inte starka eller slipande rengöringsmedel eller lösningar.

## MILJÖSKYDD

För att undvika problem, relaterade till miljö och hälsa orsakade av farliga ämnen i elektriska och elektroniska produkter, får apparater som är markerade med denna symbol inte kasseras tillsammans med osorterat kommunalt avfall utan de ska lämnas till återvinning/ materialåtervinning eller återanvändning.



Kiitos, että valitsit tämän uuden Remington®-tuotteen.

Lue ohjeet huolellisesti ja pidä ne tallessa.

Poista kaikki pakkausmateriaali ennen käyttöä.

✱ **VAROITUS:** Tämä laite on kuuma. Pidettävä aina poissa lasten ulottuvilta.

## ◆ TÄRKEITÄ TURVALLISUUSOHJEITA

- Lapset joiden ikä on 8 vuotta tai yli ja henkilöt, joilla on rajoitettu fyysinen, aistinvarainen, henkinen ominaisuus tai kokemuksen ja tiedon puute saavat käyttää tätä laitetta ainoastaan, jos heitä valvotaan tai heitä on opastettu laitteen turvalliseen käyttöön ja he ymmärtävät laitteen käytössä esiintyvät vaarat. Lapset eivät saa leikkiä laitteella. Lapset eivät saa suorittaa puhdistamista ja käyttäjän huoltotoimenpiteitä ilman valvontaa.
- Varmista aina, että käytettävä jännite vastaa laitteeseen merkittyä jännitettä ennen kuin kytket laitteen pistorasiaan.
- Varoitus: Älä käytä tätä laitetta kylpyammeen, suihkun, pesualtaan tai muun vettä sisältävän säiliön lähellä.
- Irrota laite pistorasiasta käytön jälkeen, jos laitetta käytetään kylpyhuoneessa, sillä veden läheisyys aiheuttaa vaaran, vaikka olisi pois päältä.
- Turvallisuuden vuoksi suosittelemme asentamaan vikavirtasuojakytkimen (RCD), jonka luokiteltu laukaisuvirta ei saa ylittää arvoa 30 mA. Pyydä sähköasentajalta neuvoja.
- Käyttö Britanniassa: vain kotikäyttöön. Tällä hetkellä hiustenkuivaajan/ suoristajan liittäminen niille sopivaan kylpyhuoneen pistokkeeseen ei ole sallittua (katso BS7671).
- Älä kierrä virtajohtoa laitteen ympärille. Tarkista johto säännöllisesti vaurioiden varalta.
- Jos laitteen virtajohto vaurioituu, keskeytä käyttö välittömästi ja palauta laite lähimpään valtuutettuun Remington®-huoltoliikkeeseen korjattavaksi tai vaihdettavaksi vaaran välttämiseksi.
- Älä käytä laitetta, jos se on vaurioitunut tai siinä on toimintahäiriöitä.
- Vältä koskettamista laitteella kasvoja, kaulaa tai päänahkaa.
- Älä kohdista ilmavirtaa silmiin tai muihin herkkiin alueisiin.
- Pidä käytön aikana huolta, etteivät laitteen imu- ja poistosäleiköt ole peitettyinä millään tavalla, muuten laite sammuu automaattisesti. Jos näin tapahtuu, kytke laite pois päältä ja anna sen jäähtyä.
- Varmista, että imusäleikkö on vapaa nukasta, irtohiuksista jne.
- Älä jätä laitetta ilman valvontaa, kun se on kytketty sähköverkkoon.



- 15 Älä laske laitetta alas sen ollessa päällä.
- 16 Älä aseta laitetta pehmeiden kalusteiden päälle.
- 17 Älä käytä muita kuin suosittelemiamme lisäosia.
- 18 Laitetta ei ole tarkoitettu ammattikäyttöön.
- 19 Anna laitteen jäähtyä ennen puhdistamista tai säilytykseen laittamista.

## TÄRKEIMMÄT OMINAISUUDET

- 1 800 W tehokahva
- 2 38 mm lämpöharja, jossa eripituisia piikkejä
- 3 21 mm lämpöharja
- 4 Keskitin
- 5 Virtakytkin
- 6 Nopeus/lämmönsäätöpainike
- 7 Lisäosan vapautuspainike
- 8 Pyörivä johto

## TUOTTEEN OMINAISUUDET

- 800 W.
- 3 lämmön/nopeuden säätöasetusta sisältää myös viileäpuhalluksen.
- 4-kertainen pinnoite takaa sileän kiillon ja vähemmän sähköiset hiukset - sähköisyyttä poistava, keraaminen, turmaliinia ja ioneja sisältävä, hyvin liukuva pinnoite.
- 3 lisäosaa erilaisten tyylien luomiseen.

## KÄYTTÖOHJEET

- 1 Pese hiukset normaalisti.
- 2 Puristele ylimääräinen kosteus pyyhkeeseen ja kampa hiukset läpi.
- ★ Hiussuihkeet sisältävät syttyvää materiaalia – älä käytä niitä laitteen käytön aikana.
- 3 Valitse lisäosa ennen laitteen käynnistämistä.
- 4 Kytke laite verkkovirtaan.
- 5 Lisäosat liitetään tehokahvaan helposti kohdistamalla lisäosat kahvaan ja napsauttamalla ne paikoilleen.
- 6 Käytä hiusten kuivattamiseen keskitintä.
- 7 Kuivata tyvi täydellisesti ja pituus 90 %:sen kuivaksi, hiukset ovat valmiit muotoiltaviksi.

- 8 Jaottele hiukset osioihin ennen muotoilua. Muotoile alimmat kerrokset ensin.
- 9 Käytä pieniin ja keskikokoisiin kiharoihin 21 mm lämpöharjaa. Paras tulos lyhyissä ja keskipituuisissa hiuksissa tai kerroksittain leikatuissa hiuksissa.
- 10 Luo pehmeitä spiraaleja käyttäen 21 mm harjaa.
- 11 Löysää kiharoita ja aaltoja sekä tuuheutta ja runsautta saat 38 mm kiharrusharjalla.
- 12 Valitse haluamasi lämpötila ja nopeus kahvan painiketta käyttämällä.
- 13 Anna lisäosien jäähtyä ennen irrottamista.
- 14 Lisäosat irrotetaan painamalla lisäosan vapautuspainiketta ja vetämällä lisäosa pois päärungosta.
- 15 Sammuta laite käytön jälkeen ja irrota verkkovirrasta.
- 16 Anna laitteen jäähtyä ennen puhdistamista tai säilytykseen laittamista.

---

## PUHDISTUS JA HOITO

---

- Irrota laite sähkövirrasta ja anna sen jäähtyä.
- Laitteen hyvä suorituskyky ja moottorin pitkä käyttöikä edellyttävät pölyn ja lian säännöllistä poistamista takasäleiköstä sekä sen puhdistamista pehmeällä harjalla.
- Pyyhi kaikki pinnat kostealla liinalla.
- Älä käytä voimakkaita tai hankaavia puhdistusaineita tai liuottimia.

---

## YMPÄRISTÖNSUOJELU

---

Jotta vältettäisiin ympäristölle ja terveydelle koituvat haitat, jotka johtuvat vaarallisista aineista sähkölaitteissa ja elektronisissa laitteissa, tällä symbolilla varustetut laitteet on hävitettävä erillään kotitalousjätteistä, ja ne on otettava talteen, uudelleen käytettävä tai kierrätettävä.



Obrigado por adquirir este novo produto Remington®. Leia o manual de instruções e conserve-o em lugar seguro.

Retire todo o material de embalagem antes do uso.

✱ **ADVERTÊNCIA:** este aparelho aquece. Mantenha-o afastado do alcance das crianças a todo o momento.

## ⚠ MEDIDAS DE PRECAUÇÃO IMPORTANTES

- 1 Este aparelho pode ser utilizado por crianças a partir dos 8 anos inclusive e pessoas com capacidades físicas, sensoriais e mentais reduzidas ou pessoas com falta de experiência e conhecimento desde que instruídas supervisionadas e que compreendam os riscos envolvidos. As crianças não devem brincar com o aparelho. A limpeza e manutenção do aparelho não deverão ser levadas a cabo por crianças a não ser que tenham mais de 8 anos e sob supervisão. Mantenha o aparelho e o cabo afastados de crianças menores de 8 anos de idade.
- 2 Antes de ligar o aparelho à corrente elétrica, certifique-se de que a voltagem a usar corresponde à referida na unidade.
- 3 Advertência: não utilize o aparelho perto de casas de banho, duches, bacias ou outros recipientes que contêm água. 
- 4 Quando o aparelho for usado numa casa de banho, desligue-o da corrente elétrica após a utilização, uma vez que a proximidade da água representa um perigo mesmo quando o aparelho se encontra desligado.
- 5 Para proteção adicional, recomenda-se a instalação de um dispositivo de corte diferencial com uma corrente residual de funcionamento não superior a 30 mA no circuito elétrico que serve a casa de banho. Peça mais informações a um electricista.
- 6 Para o Reino Unido, uso doméstico apenas. Atualmente, não é permitida no Reino Unido a instalação de uma tomada elétrica de casa de banho disponível ou compatível com secadores/alisadores (ver BS7671).
- 7 Não enrole o cabo à volta da unidade. Verifique o cabo regularmente em busca de danos.
- 8 Caso o cabo da unidade fornecido fique danificado, cesse imediatamente a sua utilização e entregue-o no representante de assistência técnica Remington® autorizado mais próximo, para reparação ou substituição com vista a evitar riscos.
- 9 Não utilize o aparelho se estiver danificado ou defeituoso.
- 10 Evite o contacto de qualquer parte do aparelho com o rosto, o pescoço ou o couro cabeludo.
- 11 Mantenha o fluxo de ar direto afastado dos olhos ou outras áreas sensíveis.

- 12 Durante a utilização, garanta que as grelhas de entrada e saída não estejam bloqueadas, já que isto deteria automaticamente a unidade. Caso tal aconteça, desligue a unidade e deixe arrefecer.
- 13 Garanta que a grelha de entrada está livre de obstruções, como algodão, cabelos, etc.
- 14 Não deixe o aparelho desacompanhado enquanto estiver ligado à tomada.
- 15 Não assente o aparelho em qualquer superfície enquanto estiver ligado.
- 16 Não coloque o aparelho sobre mobiliário macio.
- 17 Não utilize peças que não sejam fornecidas pela nossa empresa.
- 18 Este aparelho não é para utilização comercial ou em cabeleireiros.
- 19 Aguarde que o aparelho arrefeça antes de o limpar e armazenar.

---

## CARACTERÍSTICAS PRINCIPAIS

---

- 1 Cabo elétrico de 800 W
- 2 Escova térmica com cerdas mistas de 38 mm
- 3 Escova térmica com cerdas de 21 mm
- 4 Concentrador
- 5 Botão on/off
- 6 Interruptor de posições de velocidade/calor
- 7 Botão de libertação do acessório
- 8 Cabo giratório

---

## CARACTERÍSTICAS DO PRODUTO

---

- 800 W.
- 3 posições de calor/velocidade incluindo ar fresco.
- Revestimento com 4 vezes proteção para brilho suave e menos estática – antiestático, cerâmica, turmalina iônica, revestimento de deslizar suave.
- 3 acessórios para criar diferentes penteados.

---

## INSTRUÇÕES DE UTILIZAÇÃO

---

- 1 Lave o cabelo e use amaciador, como habitualmente.
- 2 Enxugue o excesso de humidade do cabelo com a toalha e penteie-o na totalidade.
-  Os sprays de cabelo contêm material inflamável, por isso não os utilize ao mesmo tempo que usa o aparelho.
- 3 Selecione o seu acessório antes de ligar o aparelho.



- 4 Ligue o aparelho à corrente elétrica.
- 5 Os acessórios podem ser acoplados ao cabo elétrico bastando alinhar os acessórios com o cabo e encaixá-los com um estalido.
- 6 Para secar o cabelo, use o acessório concentrador.
- 7 Seque completamente a raiz, seque o comprimento em 90%, e está pronta para fazer o penteado.
- 8 Separe o cabelo em secções antes de modelar. Modele primeiro as camadas inferiores.
- 9 Para caracóis mais pequenos e médios, use a escova térmica com cerdas de 21 mm. É mais adequada para usar em cabelo curto e médio ou escadeado.
- 10 Crie espirais suaves usando a escova com cerdas de 21 mm.
- 11 Para caracóis mais largos e ondas, ou para criar volume e corpo use a escova de caracóis com cerdas mistas de 38 mm.
- 12 Selecione a temperatura e a velocidade desejadas com o interruptor no cabo.
- 13 Permita que os acessórios arrefeçam antes de os remover.
- 14 Para remover acessórios, prima o botão de libertação de acessórios e puxe o acessório para fora da sede principal.
- 15 Após a utilização, desligue o aparelho e retire a ficha da tomada.
- 16 Aguarde que o aparelho arrefeça antes de o limpar e armazenar.

## LIMPEZA E MANUTENÇÃO

- Desligue o aparelho da corrente elétrica e deixe arrefecer.
- Para manter um elevado desempenho do produto e prolongar a vida útil do motor, é importante remover regularmente o pó e a sujidade da grelha do filtro de ar com uma escova macia.
- Limpe todas as superfícies com um pano húmido.
- Não utilize agentes de limpeza agressivos ou abrasivos, nem solventes.

## PROTEÇÃO AMBIENTAL

Para evitar riscos para a saúde e o ambiente devido a substâncias perigosas presentes em produtos elétricos e eletrónicos, os aparelhos marcados com este símbolo não devem ser deitados fora juntamente com o lixo doméstico, mas sim recuperados, reutilizados ou reciclados.



Ďakujeme, že ste si kúpili nový výrobok značky Remington®. Prosíme Vás, aby ste si pozorne prečítali tento návod a odložili ho na bezpečné miesto. Pred použitím odstráňte všetky obaly.

✳ **UPOZORNENIE: Tento prístroj je horúci. Uchovávajte ho vždy mimo dosahu detí.**

## ⚠ DÔLEŽITÉ BEZPEČNOSTNÉ OPATRENIA

- 1 Používanie, čistenie alebo údržba prístroja deťmi staršími ako 8 rokov alebo kýmkoľvek s nedostatočnými vedomosťami, skúsenosťami alebo zníženými fyzickými, zmyslovými alebo mentálnymi schopnosťami by malo prebiehať iba po získaní primeraného poučenia a pod primeraným dozorom zodpovednej dospeljej osoby, aby bola zaistená bezpečnosť a boli brané na vedomie s tým spojené riziká, ktorým je potrebné sa vyhnúť. Deti sa nesmú hrať so spotrebičom. Spotrebič, vrátane kábla, nesmú používať, hrať sa s ním, čistiť alebo udržiavať osoby mladšie ako 8 rokov a mal by byť vždy uložený mimo ich dosah.
- 2 Pred zapojením do elektrickej siete vždy skontrolujte, či napätie, ktoré je v sieti, je zhodné s napätím uvedeným na prístroji.
- 3 Upozornenie : Nepoužívajte tento prístroj v blízkosti vane, sprchy, umývadla alebo iných nádob s vodou. 
- 4 Keď je prístroj používaný v kúpeľni, po použití ho odpojte z elektrickej siete, keďže blízkosť vody predstavuje riziko, aj keď je vypnutý.
- 5 Pre dodatočnú ochranu odporúčame inštaláciu zariadenia na zvyškový prevádzkový prúd s menovitou hodnotou neprevyšujúcou 30 mA. Poradte sa s elektrikárom.
- 6 V Spojenom kráľovstve určené len na použitie v domácnosti. V súčasnosti nie je povolené inštalovať v kúpeľni elektrickú zásuvku, do ktorej by sa mohol zapnúť fén/žehlička na vlasy (pozri BS7671).
- 7 Neotáčajte elektrický kábel okolo prístroja. Kábel pravidelne kontrolujte, či nejaví akékoľvek známky poškodenia.
- 8 Ak sa elektrický kábel tohto prístroja poškodí, prestaňte okamžite s jeho používaním a prístroj odovzdajte do najbližšieho servisného strediska Remington® na opravu alebo výmenu, aby ste predišli akémukoľvek riziku.
- 9 Prístroj nepoužívajte, ak je poškodený alebo nefunguje správne.
- 10 Nedovoľte, aby sa akákoľvek časť prístroja dotkla tváre, krku alebo kože na temene hlavy.
- 11 Chráňte oči a iné citlivé oblasti pred priamym prúdom vzduchu.
- 12 Pri používaní dbajte o to, aby nasávací a výstupný mriežka neboli akokoľvek blokové, keďže by to spôsobilo automatické zastavenie

- prístroja. Ak sa tak stane, vypnite prístroj a nechajte ho vychladnúť.
- 13 Skontrolujte, či sa v nasávacej mriežke nenachádzajú prekážky ako chumáče prachu, vlasy a pod.
  - 14 Prístroj nenechávajte bez dozoru, keď je zapojený do elektrickej zásuvky.
  - 15 Neukladajte prístroj, keď je ešte zapnutý.
  - 16 Prístroj neukladajte na žiadne mäkké materiály.
  - 17 Nepoužívajte iné ako nami dodávané nadstavce.
  - 18 Tento prístroj nie je určený na komerčné používanie alebo používanie v kaderníctvach.
  - 19 Pred čistením a uskladnením nechajte prístroj vychladnúť.

## DÔLEŽITÉ FUNKCIE

- 1 800 W napájacia rukoväť
- 2 38mm termálna fúkacia kefa so zmiešanými štetinami
- 3 21mm termálna kefa so štetinami
- 4 Koncentrátor
- 5 Vypínač ON/OFF
- 6 Nastavenie teploty / rýchlosti
- 7 Tlačidlo na uvoľnenie nástavca
- 8 Otočný kábel

## VLASTNOSTI VÝROBKU

- Výkon 800 W.
- 3 nastavenia teploty/rýchlosti vrátane studenej vlny.
- Povrch so 4 -násobnou ochrannou vrstvou pre hladký lesk a menej statickej elektriny – antistatický, keramický, turmalín s ionizáciou, hladký sklz po vlasoch.
- 3 nadstavce na vytvorenie rôznych štýlov.

## NÁVOD NA POUŽÍVANIE

- 1 Umyte a ošetríte si vlasy kondicionérom ako vždy.
- 2 Osušte vlasy uterákom a prečešte.
- ★ Vlasové spreje obsahujú horľavé materiály – počas používania prístroja ich nepoužívajte.
- 3 Nadstavec si vyberte pred zapnutím prístroja.
- 4 Zapojte prístroj do elektriny.
- 5 Nadstavce sa dajú pripojiť k rukoväti jednoduchým priložením a

- zarovnaním nadstavca s rukoväťou a zacvaknutím na miesto.
- 6 Na vysušenie vlasov použite nadstavec s koncentrátorom.
  - 7 Korienky vysušte úplne a vlasy po dĺžke na 90%, takto sú pripravené na tvarovanie účesu.
  - 8 Pred upravovaním vlasy rozdeľte. Nižšie vrstvy upravujte ako prvé.
  - 9 Na menšie a stredne veľké kučery použite 21mm termálnu kefu so štetinami. Je najvhodnejšia pre použitie na krátke a stredne dlhé alebo zostríhané vlasy.
  - 10 Jemné špirály vytvoríte pomocou 21mm kefy so štetinami.
  - 11 Na voľnejšie kučery a vlny alebo na vytvorenie objemu a plnosti použite 38 mm kefu na kučery so zmiešanými štetinami.
  - 12 Zvoľte požadovanú teplotu a rýchlosť pomocou prepínača na rukoväti.
  - 13 Nadstavce nechajte pred demontážou / vybratím vychladnúť.
  - 14 Na odstránenie nadstavcov stlačte tlačidlo na uvoľnenie nadstavca a vytiahnite nadstavec z hlavného puzdra.
  - 15 Po skončení sušič vypnite a vytiahnite ho zo zásuvky.
  - 16 Pred čistením a uskladnením nechajte prístroj vychladnúť.

---

## ČISTENIE A ÚDRŽBA

---

- Prístroj odpojte zo siete a nechajte ho vychladnúť.
- Na udržanie vynikajúceho výkonu výrobku a predĺženie životnosti motora je dôležité pravidelné odstraňovanie prachu a špiny zo zadnej mriežky a čistenie jemnou kefkou.
- Všetky povrchy utrite vlhkou utierkou.
- Nepoužívajte drsné alebo abrazívne čistiace prostriedky alebo rozpúšťadlá.

---

## OCHRANA ŽIVOTNÉHO PROSTREDIA

---

Aby nedochádzalo k ohrozeniu zdravia a životného prostredia vplyvom nebezpečných látok v elektrických a elektronických výrobkoch, nesmú byť spotrebiče označené týmto symbolom likvidované s netriedeným komunálnym odpadom. Je nutné ich triediť, znovu použiť alebo recyklovať.



Děkujeme, že jste si zakoupili nový výrobek značky Remington®. Přečtěte si prosím pozorně návod a uložte ho na bezpečné místo. Před použitím odstraňte veškeré obaly.

✳ **UPOZORNĚNÍ: Tento přístroj je horký. Vždy uchovávejte mimo dosah dětí.**

## ⚠ DŮLEŽITÁ BEZPEČNOSTNÍ OPATŘENÍ

- 1 Tento přístroj mohou používat děti ve věku od 8 let a osoby se sníženými fyzickými, sensorickými či mentálními schopnostmi nebo osoby, které výrobek nikdy nepoužívaly nebo jej neznají, pokud tak činí pod dozorem/ byly poučeny a rozumí souvisejícím rizikům. S přístrojem si nesmějí hrát děti. Děti nesmějí provádět čištění a běžnou údržbu, pokud nedosáhl věku alespoň 8 let a nejsou-li pod dozorem. Přístroj i kabel uchovávejte mimo dosah dětí mladších 8 let.
- 2 Před zapojením přístroje do sítě se vždy ujistěte, že použité napětí odpovídá napětí uvedenému na přístroji.
- 3 Upozornění: Tento přístroj nepoužívejte v blízkosti van, sprch, umyvadel či jiných nádob obsahujících vodu. 
- 4 Pokud přístroj používáte v koupelně, po použití ho vypojte ze sítě. Blízkost vody totiž představuje nebezpečí, i když je vypnutý.
- 5 Pro dodatečnou ochranu se doporučuje instalace proudového chrániče RCD s vybavovacím reziduálním proudem nepřekračujícím 30mA. Požádejte o radu elektrikáře.
- 6 Ve Spojeném království pouze k použití v domácnosti. V současnosti není povoleno instalovat v koupelně elektrickou zásuvku, do které by se mohl zapojovat fén/žehlička na vlasy (viz BS7671).
- 7 Šňůru neomotávejte kolem přístroje. Šňůru pravidelně kontrolujte, zda nejeví známky poškození.
- 8 Pokud je přívodní šňůra tohoto přístroje poškozená, okamžitě přestaňte přístroj používat a předejte ho nejbližšímu autorizovanému servisu firmy Remington®, aby vám přístroj opravili či vyměnili za jiný. Vyvarujete se tak možnému nebezpečí.
- 9 Přístroj nepoužívejte, pokud je poškozen či pokud nefunguje správně.
- 10 Nedovolte, aby se jakákoliv část zařízení dotkla obličje, krku nebo hlavy.
- 11 Přímý vzduch nepouštějte do očí či na jiná citlivá místa.
- 12 Při použití dávejte pozor na to, aby přívodová a odvodová mřížka nebyly blokovány, v takovém případě by se jednotka automaticky zastavila. Pokud by k tomu došlo, vypněte zařízení a nechte jej zchladnout.

- 13 Ujistěte se, že na vstupní mřížce nejsou žádné překážky jako prach nebo vypadlé vlasy atd.
- 14 Nenechávejte přístroj bez dozoru, když je zapojen do sítě.
- 15 Přístroj nepokládejte, pokud je zapnutý.
- 16 Přístroj nepokládejte na žádné měkké povrchy nábytku.
- 17 Nepoužívejte jiné nástavce než ty, které vám dodáme my.
- 18 Tento přístroj není určen pro komerční nebo salónní použití.
- 19 Před vyčištěním a uskladněním nechte přístroj vychladnout.

---

## KLÍČOVÉ VLASTNOSTI

---

- 1 800 W napájecí rukojeť
- 2 38 mm foukací kombinovaný štětinový kartáč
- 3 21 mm vyhřívací štětinový kartáč
- 4 Koncentrátor
- 5 Vypínač On/off (zapnuto/vypnuto)
- 6 Nastavení rychlosti/teploty
- 7 Tlačítko pro uvolnění nástavce
- 8 Otočná šňůra

---

## VLASTNOSTI PRODUKTU

---

- 800 W.
- 3 polohy teploty/rychlosti včetně studeného vzduchu.
- 4 ochranné vrstvy pro hladký lesk a snížení statické elektřiny – antistatická, keramická, turmalínová s ionizací a pro hladký skluz.
- 3 nástavců k vytvoření různých stylů.

---

## INSTRUKCE PRO POUŽITÍ

---

- 1 Umyjte si vlasy a naneste kondicionér jako obvykle.
- 2 Ručníkem vysušte a rozčešte hřebenem.
- ★ Laky na vlasy obsahují hořlavé materiály – nepoužívejte je, pokud zároveň používáte přístroj.
- 3 Nástavec si vyberte dříve, než zapnete přístroj.
- 4 Přístroj zapojte do zásuvky.
- 5 Nástavec lze na rukojeť nasazovat jednoduchým srovnáním nástavce a rukojeti a zacvaknutím na místo.
- 6 K vysoušení vlasů použijte nástavec s koncentrátorem.

- 7 Kořeny zcela vysušte a vlasy po délce z 90%, pak jsou vlasy připravené k úpravě.
- 8 Oddělte vlasy, které chcete upravit jako první. Nejprve upravujte spodní vrstvy.
- 9 Na menší a střední lokny použijte 21 mm horkovzdušný kartáč se smíšenými hroty. Nejlépe se hodí na krátké a středně dlouhé vlasy nebo sestříhané vlasy.
- 10 Pomocí 21 mm štětinového kartáče vytvářejte jemné spirály.
- 11 Na větší lokny a vlny či pro větší objem a plnost vlasů používejte 38 mm kartáč se smíšenými hroty.
- 12 Nastavte požadovanou teplotu a rychlost pomocí přepínače na držadle.
- 13 Nástavce nechte před sejmutím vychladnout.
- 14 Nástavce se snímají tak, že stisknete tlačítko pro uvolnění nástavce a vytáhnete nástavec z hlavního dílu.
- 15 Po skončení vypněte zařízení a vytáhněte jej ze zásuvky.
- 16 Před vyčištěním a uskladněním nechte přístroj vychladnout.

## ČIŠTĚNÍ A ÚDRŽBA

- Vypojte přístroj ze sítě a nechte ho vychladnout.
- Aby přístroj fungoval i nadále co nejefektivněji a aby se prodloužila životnost motoru, je důležité z mřížky se vzduchovým filtrem pravidelně odstraňovat prach a špínu a čistit ji pomocí měkkého kartáčku.
- Veškeré povrchy otřete vlhkým hadříkem.
- Nepoužívejte hrubá nebo abrazivní čisticí prostředky nebo rozpouštědla.

## OCHRANA ŽIVOTNÍHO PROSTŘEDÍ

Aby nedošlo k ohrožení životního prostředí a zdraví vlivem nebezpečných látek obsažených v elektrických a elektronických produktech, nesmějí být přístroje označené tímto symbolem likvidovány jako směsný odpad, ale je nutno je třídit, znovu použít nebo recyklovat.



Dziękujemy za zakup nowego produktu Remington®. Przed użyciem zapoznaj się uważnie z instrukcją obsługi i zachowaj ją na przyszłość.

Przed użyciem wyjmij z opakowania.

✳ **OSTRZEŻENIE: Urządzenie jest gorące. Przechowuj urządzenie z dala od dzieci.**



## WAŻNE WSKAZÓWKI DOTYCZĄCE BEZPIECZEŃSTWA

- 1 Niniejszy sprzęt nie jest przeznaczony do użytkowania przez osoby (w tym dzieci) o ograniczonej zdolności fizycznej, czuciowej lub psychicznej lub osoby nie mające doświadczenia lub znajomości sprzętu, chyba że odbywa się to pod nadzorem lub zgodnie z instrukcją użytkowania sprzętu, przekazanej przez osoby odpowiadające za ich bezpieczeństwo. Należy zwracać uwagę na dzieci, aby nie bawiły się sprzętem.
- 2 Przed podłączeniem urządzenia do gniazdka sieciowego zawsze upewnij się, czy napięcie stosowane jest zgodne z napięciem podanym na urządzeniu.
- 3 Ostrzeżenie: Nie należy używać tego urządzenia w pobliżu wanny, prysznica, umywalki lub innych naczyń zawierających wodę. 
- 4 Jeśli urządzenie jest używane w łazience, po użyciu wyjmij wtyczkę z gniazdka, ponieważ bliskość wody stanowi zagrożenie nawet wtedy, gdy suszarka jest wyłączona.
- 5 Dla dodatkowej ochrony, w obwodzie elektrycznym należy zainstalować urządzenie różnicowoprądowe (RCD) o znamionowym prądzie różnicowym nieprzekraczającym 30mA. W tym zakresie należy się zwrócić do specjalisty elektryka.
- 6 W Wlk.Brytanii, tylko do użytku domowego. Aktualnie, instalowanie w łazience gniazdka elektrycznego odpowiedniego dla działania suszarki/prostownicy nie jest dopuszczone w Wlk.Brytanii (patrz BS7671).
- 7 Nie owijaj przewodu wokół urządzenia. Regularnie sprawdzaj przewód, czy nie ma oznak uszkodzenia.
- 8 Jeżeli przewód zasilający urządzenia ulegnie uszkodzeniu, natychmiast przestań wykorzystywać urządzenie i zwróć urządzenie do najbliższego autoryzowanego punktu serwisowego Remington® w celu naprawy lub wymiany dla uniknięcia zagrożenia.
- 9 Nie używaj urządzenia, jeśli jest uszkodzone lub działa wadliwie.
- 10 Nie dotykaj żadną częścią urządzenia do twarzy, szyi ani skóry głowy.
- 11 Kierować nawiew powietrza daleko od oczu i wrażliwych części ciała.
- 12 W praktyce, należy uważać, aby na wlocie i wylocie kratki nie były zapchane, bowiem spowoduje to automatycznie wyłączenie urządzenia. Jeśli tak się



zdarzy, urządzenie należy wyłączyć i pozostawić do ostygnięcia.

- 13 Upewnij się, że na kratce wlotu nie ma żadnych śmieci, włosów, itp.
- 14 Nie pozostawiaj włączonego do sieci urządzenia bez nadzoru.
- 15 Nie odkładaj urządzenia, gdy jest jeszcze włączone.
- 16 Nie kładź urządzenia na meblach tapicerowanych.
- 17 Nie należy używać nakładek innych niż te, które dostarczamy.
- 18 Urządzenie nie jest przeznaczone do użytku zarobkowego czy też zastosowania w salonach fryzjerskich.
- 19 Odczekać do ochłodzenia urządzenia, przed jego czyszczeniem i schowaniem.

## GŁÓWNE CECHY

- 1 Moc 800 W
- 2 38 mm termiczna szczotka z mieszanym włosiem
- 3 21mm szczotka termiczna
- 4 Koncentrator
- 5 Włącznik On/Off
- 6 Stopniowa regulacja temperatury
- 7 Przycisk zwalniania nasadki
- 8 Obrotowy przewód sieciowy

## OPIS PRODUKTU

- Moc 800 W.
- 3 ustawienia temperatury/prędkości, w tym chłodzenia powietrzem.
- 4 x powłoka ochronna dla gładkiego blasku - lepsza antystatyczność, gładka, ceramiczna, jonowa powłoka turmalinowa.
- 3 nasadek do różnej stylizacji włosów.

## INSTRUKCJA OBSŁUGI

- 1 Umyj włosy i zastosuj odżywkę jak zwykle.
- 2 Przetrzyj włosy rącznikami i przeczesz.
- ✳️ Lakiery do włosów zawierają materiały łatwopalne - nie używać podczas korzystania z urządzenia.
- 3 Przed włączeniem urządzenia załóż potrzebną nasadkę.
- 4 Podłącz urządzenie.
- 5 Nasadki zakłada się poprzez nałożenie na uchwyt zasilający, dopasowanie nasadek z uchwytem i wciśnięcie.

- 6 Do suszenia włosów stosuj koncentrator.
- 7 Po wysuszeniu włosów u nasady i na ich długości można przystąpić do stylizacji.
- 8 Przed układaniem rozdziel włosy na pasemka. W pierwszej kolejności układaj włosy najbliżej skóry.
- 9 Dla mniejszych i średnich loków używaj szczotki termicznej 21mm. Najlepsza do stosowania na włosach krótkich i średnich lub układania warstw włosów.
- 10 Przy pomocy szczotki 21mm tworzysz miękkie loki.
- 11 Do luźniejszych loków i fal lub uzyskania włosów o większej objętości użyj mieszanej szczotki lokówki 38mm.
- 12 Za pomocą przełącznika na uchwycie wybierz żądaną temperaturę oraz ustawienie prędkości.
- 13 Zdejmuj nasadkę dopiero, kiedy się ostudzi.
- 14 Aby zdjąć nasadkę, naciśnij przycisk zwalniania nasadki i zdejmij ją z obudowy.
- 15 Po skończeniu stylizacji, wyłącz urządzenie i wyjmij wtyczkę z gniazdka.
- 16 Odczekać do ochłodzenia urządzenia, przed jego czyszczeniem i schowaniem.

---

## CZYSZCZENIE I PIELĘGNACJA

---

- Wyjmij wtyczkę z gniazdka i ostudź urządzenie.
- Dla zachowania wydajności urządzenia i przedłużenia życia silnika, trzeba systematycznie usuwać kurz i brud z tylnej kratki i czyścić miękką szczoteczką.
- Wytrzyj wszystkie powierzchnie wilgotną szmatką.
- Nie należy używać szorstkich lub ściernych środków czyszczących.

---

## OCHRONA ŚRODOWISKA

---

Aby uniknąć zagrożeń dla środowiska i zdrowia ze względu na niebezpieczne substancje znajdujące się w komponentach elektrycznych i elektronicznych, urządzeń oznaczonych tym symbolem nie wyrzucaj wraz z niesortowanymi odpadami komunalnymi - składniki urządzenia mogą być ponownie wykorzystane lub poddane recyklingowi.



Köszönjük, hogy ezt az új Remington® terméket választotta. Kérjük, olvassa el és őrizze meg a jelen utasítást.

Használat előtt távolítsa el a csomagolóanyagokat.

★ **FIGYELMEZTETÉS: A készülék forró. Gyermekek elől mindig elzárva tartandó.**

## ◆ FONTOS BIZTONSÁGI ELŐÍRÁSOK

- 1 Ezt a készüléket 8 éven felüli gyerekek, valamint csökkent fizikai, szenzoros vagy mentális képességű vagy elegendő tapasztalattal és ismeretekkel nem rendelkező személyek csak akkor használhatják, ha felnőtt személy felügyeli/utasításokkal látja el őket, illetve megértették a lehetséges veszélyeket. Ne hagyja, hogy gyerekek játszanak a készülékkel. A készülék tisztítását és felhasználói karbantartását 8 éven aluli, felügyelet nélküli gyerekek nem végezhetik el. 8 éven aluli gyerekektől tartsa távol a készüléket és a kábelét.
- 2 Mielőtt a hálózati aljzatra csatlakoztatja a készüléket, mindig ellenőrizze, hogy a használt feszültség megfelel az egységen feltüntetett feszültségnek.
- 3 Figyelem: Ne használja a készüléket fürdőkád, zuhanyzó, medence vagy egyéb vizet tartalmazó edény mellett. 
- 4 Ha a készüléket fürdőszobában használja, használat után húzza ki, mivel a víz közelsége veszélyt jelent, még akkor is, ha a készülék kikapcsolt állapotban van.
- 5 A további védelem érdekében tanácsos áram-védőkapcsolót (RCD) beszerezni névleges maradék üzemi árammal, mely nem haladja meg a 30mA-t. Kérje ki villanszerelő szakember tanácsát!
- 6 Ne tekerje a kábelt az eszköz köré. Rendszeresen ellenőrizze a kábelt, sérülést nyomait keresve.
- 7 Ha a készülék tápkábele megsérül, azonnal hagyja abba a termék használatát.
- 8 Ne használja a készüléket, ha az sérült, vagy nem megfelelően működik.
- 9 Ne hagyja, hogy a készülék bármely része az arcához, nyakához vagy fejbőréhez érjen.
- 10 Tartsa távol a közvetlen légáramot a szemétől vagy más érzékeny területtől.
- 11 Használat közben ügyeljen arra, hogy a szellőzőrácsok ne legyenek elzárva, mivel ettől a készülék automatikusan leáll. Ha mégis ez történik, kapcsolja ki és hagyja lehűlni a készüléket.

- 12 Győződjön meg róla, hogy a szellőzőrácsot nem tömíti el porcica, hajsza stb.
- 13 Soha ne hagyja felügyelet nélkül a készüléket, ha az csatlakoztatva van a hálózati áramkörre.
- 14 Ne tegye le a készüléket, ha az be van kapcsolva.
- 15 Ne helyezze a készüléket lakástextilre!
- 16 Ne használjon a mellékelt tartozékoktól eltérő kiegészítőket.
- 17 A készülék nem fodrászati vagy egyéb professzionális használatra készült.
- 18 Hagyja lehűlni a készüléket, mielőtt megtisztítaná és eltenné.

---

## FŐ JELLEMZŐK

---

- 1 800 Wattos tartónyel
- 2 38 mm-es melegítő, vegyes sörtéjű kefe
- 3 21 mm-es sörtés hajformázó kefe
- 4 Szűkítő fej
- 5 Be/Ki kapcsoló
- 6 Fokozatú sebességű/hőmérséklet kapcsoló
- 7 Tartozékioldó gomb
- 8 Körbeforgó vezeték

---

## A TERMÉK JELLEMZŐI

---

- 800 Watt.
- 3 hőmérséklet-/sebességbeállítás, többek közt hideg levegős.
- Négyrétegű védőbevonat haja egyenletes fényéért és a kisebb sztatikus feltöltődésért – antisztatikus, turmalin ionos, sima kerámia bevonat.
- 3 tartozék a különböző stílusok elkészítéséhez.

---

## HASZNÁLATI UTASÍTÁSOK

---

- 1 A szokásos módon mossa meg és kondicionálja a haját.
- 2 A nedves haját törölje meg egy törülközővel, majd fésülje át a haját.
-  A hajpermetek gyúlékony anyagot tartalmaznak – ne használja azokat a készülék használata közben.
- 3 A tartozékot a készülék bekapcsolása előtt válassza ki.
- 4 Dugja be a készüléket.
- 5 A tartozékokat egyszerűen illessze a fogantyúhoz és pattintsa a fogantyúra.
- 6 Hajszáritáshoz használja a szűkítő fejet.

- 7 A formázáshoz a haj fejbőrhöz közeli részét teljesen, magát a haját 90%-ben szárítsa meg.
- 8 A formázás előtt válassza különálló részekre a haját. Először az alsóbb rétegeket formázza.
- 9 A kisebb vagy közepes hullámok készítéséhez használja a 21 mm-es termál borzoló keféét. Ezt a rövid és közepes hosszúságú, vagy berakott hajhoz ajánljuk.
- 10 Hozzon létre puha csigákat a 21 mm-es sörtés kefével.
- 11 Lazább fürtökért és hullámokért, illetve nagyobb hajtömeg eléréséhez használja a 38 mm-es vegyes sörtéjű hajformázó keféét.
- 12 A karon található kapcsolóval válassza ki a kívánt hőmérsékletet és sebességbeállítást.
- 13 A tartozékok eltávolítása előtt hagyja, hogy lehűljenek.
- 14 A tartozékok eltávolításához nyomja meg a tartozék-kioldó gombot, és húzza le a tartozékot a nyél burkolatáról.
- 15 Ha végzett, kapcsolja ki a készüléket és húzza ki a dugót.
- 16 Hagyja lehűlni a készüléket, mielőtt megtisztítaná és eltenné.

## TISZTÍTÁS ÉS KARBANTARTÁS

- Húzza ki a készüléket, és hagyja lehűlni.
- A termék csúcsteljesítményének megőrzése és a motor élettartamának meghosszabbítása érdekében fontos, hogy rendszeresen távolítsa el a port és a koszt a hátsó rácsról, és tisztítsa meg egy puha kefével.
- Törölje le az összes felületet egy nedves ruhával.
- Ne használjon durva vagy dörzsölő tisztítószeret vagy oldószert.

## KÖRNYEZETVÉDELEM

Az elektromos és elektronikus termékekben jelen lévő veszélyes anyagok jelentette környezeti és egészségi kockázatok elkerülése érdekében az ilyen jelöléssel ellátott készülékeket tilos a háztartási hulladékkal együtt megsemmisíteni, gondoskodni kell azok újrahasznosításáról.



Спасибо за покупку нового изделия Remington®. Перед использованием внимательно ознакомьтесь с инструкцией и сохраните ее. Перед применением изделия снимите с него упаковку.

**★ ПРЕДУПРЕЖДЕНИЕ: прибор горячий. Всегда храните в недоступном для детей месте.**

## ⚠ ВАЖНЫЕ МЕРЫ БЕЗОПАСНОСТИ

- 1 Использование, чистка, обслуживание устройства детьми старше восьми лет или лицами, не обладающими достаточными знаниями и опытом, лицами с ограниченными физическими, сенсорными или умственными способностями возможно только после соответствующего инструктажа и под надлежащим присмотром взрослого ответственного человека, чтобы обеспечить безопасную эксплуатацию устройства, а также понимание и избежание опасностей, связанных с его эксплуатацией.
- 2 Прежде чем подключить устройство к сети, всегда проверяйте, соответствует ли используемое напряжение значению, указанному на устройстве.
- 3 Предупреждение: Не пользуйтесь устройством вблизи ванны, душа, бассейна или прочих емкостей с водой. 
- 4 Если устройство применяется в ванной, после использования отключите его, поскольку близость к воде составляет опасность даже при выключенном приборе.
- 5 Для дополнительной защиты, Вам необходимо установить устройство защитного отключения (УЗО) с номинальным остаточным током срабатывания не превышающим 30 мА, в электрической цепи ванной комнаты.
- 6 Не наматывайте шнур на устройство. Регулярно проверяйте шнур на наличие повреждений.
- 7 При повреждении шнура следует немедленно прекратить использование устройства и вернуть устройство в ближайший авторизованный сервисный центр Remington® для ремонта или замены, чтобы избежать опасности.
- 8 Не используйте прибор, если он поврежден или работает с перебоями.
- 9 Избегайте прикосновения частей прибора к лицу, шее или коже головы.
- 10 Не направляйте воздушный поток в глаза или другие чувствительные участки тела.
- 11 Во время использования следите, чтобы решетки входного и выходного отверстий не были засорены, поскольку это вызовет автоматическую остановку устройства. В таком случае следует выключить устройство и дать ему остыть.

- 12 Следите, чтобы решетка входного отверстия не была засорена бытовым мусором, волосами и т. д.
- 13 Включенный в розетку прибор нельзя оставлять без присмотра.
- 14 Не опускайте и не кладите прибор на любую поверхность во время работы.
- 15 Не кладите устройство на мягкую мебель.
- 16 Используйте только оригинальные аксессуары.
- 17 Данное устройство не предназначено для коммерческого использования или применения в салонах.
- 18 Перед чисткой или хранением устройства его необходимо остудить.

## ОСНОВНЫЕ ХАРАКТЕРИСТИКИ

- 1 Мощность 800 Вт
- 2 Термощетка диаметром 38 мм с разными типами щетинок
- 3 Термощетка 21 мм
- 4 Концентратор
- 5 Переключатель Вкл./Выкл.
- 6 Переключатель скоростей и установки температуры
- 7 Кнопка снятия насадки
- 8 Вращающийся шнур

## ХАРАКТЕРИСТИКИ ИЗДЕЛИЯ

- 800 Вт.
- 3 варианта настройки нагрева/скорости, в том числе подача холодного воздуха.
- Четыре уровня защиты волос, обеспечивающие ровный блеск и снижение статического заряда: антистатическое, керамическое, турмалиновое ионное и гладкое для легкого скольжения.
- 3 насадки для создания разных стилей.

## ИНСТРУКЦИИ ПО ЭКСПЛУАТАЦИИ

- 1 Вымойте и обработайте волосы кондиционером как обычно.
- 2 Полотенцем отожмите из волос излишнюю влагу и расчешите их.
- ★ Спреи для волос содержат воспламеняемые вещества – не применяйте их во время эксплуатации устройства.
- 3 Выбирайте насадки перед включением устройства.
- 4 Включите устройство в сеть.
- 5 Чтобы присоединить насадку к рукоятке, нужно приставить насадку к рукоятке и защелкнуть насадку на месте.

- 6 Для сушки волос используйте насадку-концентратор.
- 7 Корни высушивайте полностью, остальные волосы – на 90%, оставляя их готовыми к укладке.
- 8 Перед укладкой разделите волосы. Сначала уложите нижние слои.
- 9 Для формирования меньших и средних локонов используйте термощетку 21 мм. Она идеально подходит для коротких волос, волос средней длины и стрижки каскад.
- 10 Придавайте волосам мягкую спиралевидную форму при помощи термощеточки 21 мм.
- 11 Для получения более крупных завитков и волн, для придания объема и полноты используйте щетку для завивки со смешанной щетиной 38 мм.
- 12 Выберите желаемую температуру и скорость с помощью переключателя на рукоятке.
- 13 Перед снятием насадок дайте им остыть.
- 14 Чтобы снять насадку, нажмите кнопку фиксатора насадки и отсоедините насадку от основного корпуса.
- 15 По окончании выключите устройство и отключите его от сети.
- 16 Перед чисткой или хранением устройства его необходимо остудить.

## ЧИСТКА И ОБСЛУЖИВАНИЕ

- Отключите устройство от сети и дайте ему остыть.
- Чтобы поддерживать максимальную эффективность изделия и продлить срок службы двигателя, важно регулярно удалять пыль и грязь с задней решетки, а также выполнять чистку мягкой щеткой.
- Протрите все поверхности влажной тряпкой.
- Не используйте агрессивные, абразивные моющие вещества или растворители.

## Экологическая защита

Во избежание проблем с экологией и здоровьем, вызванных веществами, содержащимися в электрических и электронных устройствах, устройства, помеченные этим символом, следует утилизировать отдельно от несортированных бытовых отходов; они подлежат восстановлению, повторному использованию или переработке.





Yeni Remington® ürününüzü satın aldığınız için teşekkür ederiz. Kullanmadan önce, lütfen bu talimatları dikkatle okuyun ve güvenli bir yerde saklayın. Kullanmadan önce ürünün tüm ambalajlarını çıkarın.

✱ **UYARI: Bu cihaz elektrikle çalışır ve yüksek ısılara çıkar. Cihazı çocukların hiçbir zaman ulaşamayacağı yerde tutmaya özen gösterin.**

## ❖ ÖNEMLİ TEDBİRLER

- 1 Bu cihaz, 8 yaş ve üzeri çocuklar ve yeterli fiziksel, duyuşsal veya zihinsel kapasitelere veya bilgi ve deneyime sahip olmayan kişiler tarafından, sadece gözetim altında olmaları/talimatlandırılmaları ve ilgili tehlikeleri kavramaları kaydıyla kullanılabilir. Çocuklar cihazla oyun oynamamalıdır. Temizlik ve kullanıcı bakımı, 8 yaş veya üzerinde ve gözetim altında olmadıkları takdirde, çocuklar tarafından yapılmamalıdır. Cihazı ve kablosunu 8 yaşından küçük çocukların ulaşamayacağı yerlerde muhafaza edin.
- 2 Cihazın fişini elektrik prizine takmadan önce, kullanılacak gerilimin, cihazın üzerinde belirtilen gerilimle uyumlu olmasını mutlaka sağlayın.
- 3 Uyarı: Bu cihazı banyo küvetleri, duş tekneleri, lavabolar veya su içeren diğer kapların yakınında kullanmayın. 
- 4 Cihazı makinesi kapalı konumda olduğunda bile civarındaki su bir tehlike oluşturduğundan, cihazı bir banyoda kullandıktan sonra fişini elektrik prizinden çekin.
- 5 Ek koruma için, 30mA gücü aşmayan nominal artık işletim akımlı bir artık akım cihazı (RCD) kurulması tavsiye edilir. Ayrıntılı bilgi için bir elektrikçiye danışın.
- 6 Birleşik Krallık'ta Sadece Ev İçi Kullanım için tasarlanmıştır. Şu anda, bir saç kurutma/şekillendirme makinesini çalıştırmak için uygun veya yeterli kapasiteye sahip bir elektrik prizinin bir banyoya monte edilmesine izin verilmemektedir (bkz. BS7671).
- 7 Cihazın kablosunu etrafına dolamayın. Kabloyu, herhangi bir hasar belirtisine karşı düzenli aralıklarla kontrol edin.
- 8 Şayet bu cihazın elektrik kablosu hasar görmüşse, derhal kullanmayı bırakın ve cihazı, bir tehlikeyi önlemek üzere onarım veya yenileme işlemleri için, size en yakın Remington® yetkili servis merkezine geri götürün.
- 9 Cihaz hasarlı veya arızalıysa kullanmayın.
- 10 Cihazın herhangi bir parçasının yüz, boyun veya saç derisiyle temas etmesine izin vermeyin.
- 11 Hava akımının doğrudan gözlere veya diğer hassas bölgelere gelmemesine dikkat edin.

- 12 Kullanım sırasında, cihazın otomatik olarak durmasına neden olacağından, giriş ve çıkış ızgaralarının hiçbir şekilde tıkanmamasına özen gösterin. Bu meydana geldiği takdirde, cihazı kapatın ve soğumasını bekleyin.
- 13 Giriş ızgarasını, tıkanmaya neden olabilecek toz, tüy, vb. maddelerden arındırın.
- 14 Cihazı elektrik prizine takılı durumdayken gözetimsiz bırakmayın.
- 15 Açıkken cihazı yere koymayın.
- 16 Cihazı yumuşak döşemelerin üzerine koymayın.
- 17 Cihaza, firmamızdan temin edilen ürünler dışında parça eklemeyin.
- 18 Bu cihaz, ticari kullanım için veya kuaför salonlarında kullanılmak üzere tasarlanmamıştır.
- 19 Cihazı temizlemeden ve kaldırmadan önce soğumasını bekleyin.

## TEMEL ÖZELLİKLER

- 1 800 Watt güç kullanımı
- 2 38 mm termal karışık kıllı fırça
- 3 21 mm termal kıl fırça
- 4 Yoğunlaştırıcı
- 5 Açık-Kapalı düğmesi
- 6 Kademeli hız/ ısı ayar düğmesi
- 7 Aparat bırakma düğmesi
- 8 Döner kordon

## ÜRÜN ÖZELLİKLERİ

- 800 Watt.
- Soğuk hava dahil olmak üzere 3 farklı ısı/hız ayarı.
- Pürüzsüz parlaklık ve daha az elektriklenme için 4x koruyucu kaplama – antistatik, seramik, turmalin iyonik, pürüzsüz kayar kaplama.
- Farklı şekiller oluşturmak için 3 ayrı aparat.

## KULLANIM TALİMATLARI

- 1 Saçınızı normal şekilde şampuan ve saç kremiyle yıkayın.
- 2 Saçınızı bir havluyla sıkarak fazla suyunu alın ve bir tarafla tarayın.
- \* Saç spreyleri yanıcı madde içerir – saç spreyini, cihazı kullanırken uygulamayın.
- 3 Kullanacağınız aparatı, cihazı açmadan önce seçin.
- 4 Cihazın fişini prize takın.

- 5 Aparatlar ana gövdeye, aparat ve gövde aynı hizaya getirilerek ve yerine bir tıklama sesiyle oturtularak kolayca bağlanabilir.
- 6 Saçı kurutmak için yoğunlaştırıcı aparatını kullanın.
- 7 Saçı şekillendirmeye hazırlamak için, saç köklerini tamamen ve uzun kısımları %90 oranında kurutun.
- 8 Saçı şekillendirmeden önce bölümlere ayırın. Saçı şekillendirmeye en alt tabakadan başlayın, yukarı doğru çıkın.
- 9 Küçük ve orta büyüklükteki bukleler için 21 mm termal kılı fırçayı kullanın. Kısa ve orta uzunluktaki veya kat kat kesilmiş saçlarda kullanım için idealdir.
- 10 21 mm kıl fırçayı kullanarak yumuşak bukleler oluşturun.
- 11 Gevşek kıvrım ve dalga veya hacim ve dolgunluk oluşturmak için 38 mm karışık kıl bukle fırçasını kullanın.
- 12 Sap üzerindeki düğmeyi kullanarak istediğiniz ısı ve hız ayarını seçin.
- 13 Çıkarmadan önce, aparatların soğumasını bekleyin.
- 14 Aparatları çıkartmak için, aparat bırakma düğmesine basın ve aparatı ana yuvadan çekerek ayırın.
- 15 İşlem tamamlandığında, cihazı kapatın ve fişini prizden çekin.
- 16 Cihazı temizlemeden ve kaldırmadan önce soğumasını bekleyin.

## TEMİZLİK VE BAKIM

- Cihazın fişini prizden çekin ve soğumasını bekleyin.
- Ürünün en üst düzeyde performansını korumasını sağlamak ve motor ömrünü uzatmak için, dik ızgaralardaki toz ve kiri düzenli aralıklarla gidermek ve yumuşak bir fiça ile temizlemek önemlidir.
- Tüm yüzeylerini nemli bir bezle silin.
- Sert veya aşındırıcı temizleme maddeleri veya çözücüler kullanmayın.

## ÇEVRE KORUMA

Elektrikli ve elektronik ürünlerdeki tehlikeli maddeler nedeniyle çevre ve sağlık sorunları oluşmasını önlemek için, bu simgeyle işaretlenmiş cihazlar olağan çöplerle birlikte atılmamalı ve geri kazanılmalı, yeniden kullanıma sokulmalı veya geri dönüştürülmelidir.



Vă mulțumim că ați achiziționat noul dvs. produs Remington®. Înainte de utilizare, citiți cu atenție aceste instrucțiuni și păstrați-le într-un loc sigur. Îndepărtați toate ambalajele înainte de folosire.

✱ **ATENȚIE: Acest aparat este fierbinte. A nu se lăsa la îndemâna copiilor.**



## MĂSURI DE PROTECȚIE IMPORTANTE

- 1 Acest aparat poate fi folosit de copii în vârstă de cel puțin 8 ani și de persoane cu abilități fizice, senzoriale sau mentale reduse sau care nu au experiența și cunoștințele necesare doar dacă sunt supravegheate/au fost instruite în prealabil și au înțeles pericolele la care se expun. Este interzisă joaca copiilor cu acest aparat. Operațiunile de curățare și de întreținere nu trebuie efectuate de către copii decât dacă aceștia au peste 8 ani și sunt supravegheați. Aparatul și cablul nu trebuie lăsate la îndemâna copiilor sub 8 ani.
- 2 Asigurați-vă că tensiunea ce va fi folosită corespunde tensiunii indicate pe unitate înainte de a conecta aparatul la sursa de curent.
- 3 Atenție: Nu folosiți acest aparat lângă cadă, duș, chiuvetă sau alte recipiente ce conțin apă.
- 4 Dacă aparatul este folosit în baie, scoateți-l din priză după utilizare, deoarece vecinătatea apei este riscantă chiar dacă aparatul este oprit.
- 5 Pentru protecția suplimentară a instalației electrice în cazul unui aparat curent residual (RCD) cu o rată de operare care nu depășește 30mA. Cereti sfatul unui electrician.
- 6 Pentru Regatul Unit, exclusiv pentru utilizarea casnică. Momentan, instalarea într-o baie prevăzută cu priză electrică compatibilă sau în care puteți să folosiți uscătorul/placa de îndreptat părul nu este permisă (vezi BS7671).
- 7 Nu înfășurați cablul în jurul unității. Verificați cablul regulat pentru orice semne de deteriorare.
- 8 În cazul în care cablul furnizat împreună cu unitatea se deteriorează, întrerupeți imediat utilizarea și returnați aparatul la cel mai apropiat dealer de service autorizat Remington® pentru reparare sau înlocuire, pentru a evita eventualele accidente.
- 9 Nu folosiți aparatul dacă este deteriorat sau prezintă defecte.
- 10 Nu permiteți niciunei părți a aparatului să atingă fața, gâtul sau scalpul.
- 11 Nu îndreptați aerul direct înspre ochi sau alte zone sensibile.
- 12 În timpul utilizării, aveți grijă ca grătarele de intrare și ieșire a aerului să nu fie blocate; aceasta ar putea cauza oprirea automată a unității. Dacă se întâmplă acest lucru, opriți aparatul și lăsați-l să se răcească.

- 13 Asigurați-vă că grătarul de intrare nu este blocat spre ex. de scame, fire de păr etc.
- 14 Cihazı, fişi prize takılı durumdayken gözetimsiz bırakmayın.
- 15 Nu lasati jos aparatul in timpul functionarii.
- 16 Nu așezați aparatul pe o suprafață moale.
- 17 Nu folosiți alte accesorii decât cele furnizate de noi.
- 19 Acest aparat nu este destinat utilizării comerciale sau în saloane de coafură.
- 19 Lăsați aparatul să se răcească înainte de a-l curăța și depozita.

## CARACTERISTICI DE BAZĂ

- 1 Mâner 800 wați
- 2 Perie mixtă termică din păr de mistreț, 38mm
- 3 perie termică din păr de mistreț, 21 mm
- 4 Concentrator
- 5 Buton On/Off (Pornire/Oprire)
- 6 Buton reglare temperatură/viteze
- 7 Buton de eliberare a accesoriilor
- 8 Cablu rasucibil

## CARACTERISTICILE PRODUSULUI

- 800 Wați.
- 3 trepte de căldură/viteză, inclusiv aer rece.
- 4 învelișuri de protecție, pentru un efect de strălucire mai puțin static - înveliș anti-static, din ceramică-turmalină, tehnologie ionică, glisant.
- 3 accesorii pentru diferite stiluri de coafuri.

## INSTRUCȚIUNI DE UTILIZARE

- 1 Spălați-vă părul și folosiți balsam ca de obicei.
- 2 Stoarceți umezeala în exces cu un prosop și pieptănați părul.
- ★ Fixativele de par contin material inflamabil – nu le utilizati in timpul folosirii acestui produs.
- 3 Selectați accesoriul înainte de a porni aparatul.
- 4 Puneți aparatul în priză.
- 5 Accesoriiile pot fi conectate la mâner prin simpla aliniere a lor la mâner, urmată de fixarea pe el.
- 6 Pentru a zvânta părul, folosiți concentratorul.

- 7 Zvântați complet rădăcinile și zvântați lungimea cam 90%, pentru a pregăti părul de coafare.
- 8 Înainte de coafare, împărțiți părul în secțiuni. Coafați mai întâi șuvițele de jos.
- 9 Pentru bucle mai strânse și medii, folosiți peria termică din păr de mistreț, de 21 mm. Ideală pentru părul scurt și de lungime medie, sau tuns în trepte.
- 10 Obțineți onduleuri fine folosind peria din păr de mistre, de 21 mm.
- 11 Pentru bucle mai ample și onduleuri sau pentru a obține volum și plenitudine la rădăcini, folosiți peria mixtă din păr de mistreț, de 30 mm.
- 12 Selectați temperatura și viteza dorite, utilizând comutatorul de pe mâner.
- 13 Lăsați accesoriile să se răcească înainte de a le îndepărta.
- 14 Pentru a scoate accesoriile, apăsați butonul de eliberare a accesoriului și trageți accesoriul de pe carcasa principală.
- 15 După ce terminați, opriți aparatul și scoateți-l din priză.
- 16 Lăsați aparatul să se răcească înainte de a-l curăța și depozita.

---

## CURĂȚARE ȘI ÎNTREȚINERE

---

- Scoateți aparatul din priză și lăsați-l să se răcească.
- Pentru a menține performanța maximă a produsului și prelungi viața motorului, este important să îndepărtați în mod regulat praful și murdăria de pe grătarul posterior și să îl curățați cu o perie moale.
- Ștergeți toate suprafețele cu o cârpă umedă.
- Nu folosiți agenți de curățare sau solvenți duri sau abrazivi.

---

## PROTECȚIA MEDIULUI

---

Pentru a evita problemele care afectează mediul sau sănătatea, datorită substanțelor nocive din aparatele electrice sau electronice, aparatele care prezintă acest simbol nu se arunca la întâmplare, ci vor fi reciclate sau depozitate în locuri special amenajate în acest sens.



Σας ευχαριστούμε για την αγορά του νέου σας προϊόντος Remington®. Διαβάστε προσεκτικά τις παρούσες οδηγίες και φυλάξτε τις σε ασφαλές μέρος. Αφαιρέστε όλα τα υλικά συσκευασίας πριν από την χρήση.

✱ **ΠΡΟΕΙΔΟΠΟΙΗΣΗ:** Αυτή η συσκευή καίει. Πάντα να την φυλάσσετε μακριά από τα παιδιά.

## ⚠ ΣΗΜΑΝΤΙΚΑ ΜΕΤΡΑ ΠΡΟΦΥΛΑΞΗΣ

- 1 Αυτή η συσκευή μπορεί να χρησιμοποιηθεί από παιδιά ηλικίας άνω των 8 ετών και από άτομα με μειωμένες σωματικές, αισθητηριακές ή διανοητικές ικανότητες ή με έλλειψη πείρας και γνώσεων εφόσον υπάρξει κάποιος να τα επιτηρεί/καθοδηγεί και εφόσον έχουν κατανοήσει τους σχετικούς κινδύνους. Τα παιδιά δεν επιτρέπεται να παίζουν με τη συσκευή. Ο καθαρισμός και η συντήρηση από τον χρήστη δε θα πρέπει να γίνονται από παιδιά εκτός εάν είναι άνω των 8 ετών και υπάρχει κάποιος να τα επιβλέπει. Κρατήστε τη συσκευή και το καλώδιο μακριά από παιδιά κάτω των 8 ετών.
- 2 Πάντα να ελέγχετε ότι η τάση του ρεύματος που θα χρησιμοποιήσετε συμπίπτει με την τάση που αναγράφεται στη μονάδα προτού βάλετε το βύσμα της συσκευής στην πρίζα του ρεύματος.
- 3 Προειδοποίηση: Μην χρησιμοποιείτε αυτή τη συσκευή κοντά σε μπανιέρες, ντουζιέρες, νιπτήρες ή άλλα δοχεία που περιέχουν νερό. 
- 4 Όταν η συσκευή χρησιμοποιείται σε λουτρό, να την βγάζετε από την πρίζα μετά από κάθε χρήση, καθώς η εγγύτητα στο νερό συνιστά κίνδυνο ακόμα και όταν το σεσουάρ είναι απενεργοποιημένο.
- 5 Για πρόσθετη ασφάλεια συνιστούμε την εγκατάσταση διάταξης προστασίας παραμένουστος ρεύματος (RCD) με ονομαστικό παραμένον ρεύμα λειτουργίας που να μην υπερβαίνει τα 30mA. Για το θέμα αυτό συμβουλευτείτε ηλεκτρολόγο.
- 6 Μόνο για οικιακή χρήση στο Ην. Βασίλειο. Προς το παρόν, η τοποθέτηση σε λουτρό ηλεκτρικής πρίζας που να είναι κατάλληλη ή να έχει τη δυνατότητα λειτουργίας σεσουάρ/τοστιέρας δεν επιτρέπεται (βλ. BS7671).
- 7 Μην τυλίγετε το καλώδιο γύρω από τη μονάδα. Ελέγχετε το καλώδιο τακτικά για σημάδια φθοράς.
- 8 Αν το καλώδιο τροφοδοσίας αυτής της μονάδας φθαρεί, διακόψτε αμέσως τη χρήση και επιστρέψτε τη συσκευή στον πλησιέστερο εξουσιοδοτημένο αντιπρόσωπο σέρβις της Remington® για επισκευή ή αντικατάσταση προς αποφυγή κινδύνου.

- 9 Μην χρησιμοποιείτε τη συσκευή εφόσον έχει υποστεί βλάβη ή δυσλειτουργεί.
- 10 Μην αφήνετε οποιοδήποτε τμήμα της συσκευής να έρθει σε επαφή με το πρόσωπο, τον αυχένα ή το δέρμα του κεφαλιού.
- 11 Διατηρήστε την άμεση ροή αέρα μακριά από τα μάτια ή άλλες ευαίσθητες περιοχές.
- 12 Κατά τη χρήση, φροντίστε ώστε να μη φράξουν τα πλέγματα εισόδου και εξόδου με οποιονδήποτε τρόπο, διότι κάτι τέτοιο θα οδηγήσει στην αυτόματη διακοπή λειτουργίας της συσκευής. Εάν συμβεί αυτό, απενεργοποιήστε τη συσκευή και αφήστε την να κρυώσει.
- 13 Βεβαιωθείτε ότι δεν υπάρχουν εμφράξεις στο πλέγμα εισόδου, όπως π.χ. χνούδι, τρίχες κ.λπ.
- 14 Μην αφήνετε τη συσκευή ανεπιτήρητη όταν το βύσμα της είναι στην πρίζα.
- 15 Μην ακουμπάτε τη συσκευή κάτω όσο βρίσκεται σε λειτουργία.
- 16 Μην τοποθετείτε τη συσκευή πάνω σε υφασμάτινες επιφάνειες.
- 17 Μη χρησιμοποιείτε άλλα εξαρτήματα εκτός από αυτά που σας προμηθεύουμε εμείς.
- 18 Αυτή η συσκευή δεν προορίζεται για εμπορική χρήση ή χρήση σε κομμωτήριο.
- 19 Να αφήνετε τη συσκευή να κρυώσει προτού την καθαρίσετε ή την αποθηκεύσετε.

---

## ΒΑΣΙΚΑ ΧΑΡΑΚΤΗΡΙΣΤΙΚΑ

---

- 1 Λαβή χειρισμού με ισχύ 800 Watt
- 2 Θερμική βούρτσα μεικτής τρίχας 38mm
- 3 Θερμική βούρτσα μαλλιών 21mm
- 4 Εξάρτημα στομίου
- 5 Διακόπτης λειτουργίας on-off
- 6 Διακόπτης 3 ρυθμίσεων ταχύτητας/θερμοκρασίας
- 7 Κουμπί αφαίρεσης εξαρτήματος
- 8 Περιστρεφόμενο καλώδιο

---

## ΧΑΡΑΚΤΗΡΙΣΤΙΚΑ ΠΡΟΪΟΝΤΟΣ

---

- 800 Watt.
- 3 ρυθμίσεις θερμότητας/ταχύτητας μαζί με ψυχρό αέρα.
- Επίστρωση με 4 φορές μεγαλύτερη προστασία για ομοιόμορφη λάμψη και λιγότερο στατικό ηλεκτρισμό – αντιστατική, κεραμική επίστρωση ιοντικής τουρμαλίνης για ομοιόμορφη ολίσθηση.
- 3 εξαρτήματα για τη δημιουργία διαφορετικών στυλ.



## ΟΔΗΓΙΕΣ ΧΡΗΣΗΣ

- 1 Λούστε τα μαλλιά σας με σαμπουάν και μαλακτική κρέμα όπως κάνετε συνήθως.
- 2 Σκουπίστε τα μαλλιά σας με μια πετσέτα και χτενίστε τα.  
Τα σπρέι μαλλιών περιέχουν εύφλεκτο υλικό – μην τα χρησιμοποιείτε κατά τη χρήση της συσκευής.
- 3 Επιλέξτε το εξάρτημα προτού ενεργοποιήσετε τη συσκευή.
- 4 Συνδέστε τη συσκευή στην πρίζα.
- 5 Τα εξαρτήματα συνδέονται απλά στην ηλεκτρική χειρολαβή αφού ευθυγραμμίσετε τα εξαρτήματα στη χειρολαβή και μετά τα κουμπώσετε.
- 6 Για να στεγνώσετε τα μαλλιά χρησιμοποιήστε το αποσπώμενο ακροφύσιο.
- 7 Στεγνώστε τις ρίζες εντελώς και στεγνώστε το μήκος κατά 90%, έτοιμο για styling.
- 8 Χωρίστε τα μαλλιά πριν από το φορμάρισμα. Να ξεκινάτε το φορμάρισμα από τις χαμηλότερες τούφες.
- 9 Για πιο μικρές και μεσαίες μπούκλες χρησιμοποιήστε τη θερμική βούρτσα μαλλιών 21mm. Ίδανική χρήση σε μαλλιά με μικρό και μεσαίο μήκος ή ντεγκραντέ.
- 10 Δημιουργήστε απαλές μπούκλες χρησιμοποιώντας τη βούρτσα μαλλιών 21mm.
- 11 Για πιο χαλαρές μπούκλες και κυματιστά μαλλιά ή για να δημιουργήσετε όγκο και πληρότητα χρησιμοποιήστε τη βούρτσα μεικτής τρίχας για μπούκλες 38mm.
- 12 Επιλέξτε την επιθυμητή ρύθμιση θερμοκρασίας και ταχύτητας με τον διακόπτη στη χειρολαβή.
- 13 Πριν αφαιρέσετε τα εξαρτήματα, περιμένετε να κρυώσουν.
- 14 Για να αφαιρέσετε εξαρτήματα, πατήστε το κουμπί αποδέσμευσης εξαρτήματος και τραβήξτε το εξάρτημα για να το αποσπάσετε από το κεντρικό περίβλημα.
- 15 Όταν ολοκληρώσετε το φορμάρισμα, απενεργοποιήστε τη συσκευή και αποσυνδέστε την από το ρεύμα.
- 16 Να αφήνετε τη συσκευή να κρυώσει προτού την καθαρίσετε ή την αποθηκεύσετε.

## ΚΑΘΑΡΙΣΜΟΣ ΚΑΙ ΣΥΝΤΗΡΗΣΗ

- Αποσυνδέστε τη συσκευή από το ρεύμα και αφήστε την να κρυώσει.

- Για διατήρηση της μέγιστης απόδοσης του προϊόντος και την επιμήκυνση της διάρκειας ζωής του μοτέρ, είναι σημαντικό να αφαιρείτε συχνά τη σκόνη και τους ρύπους από το πίσω πλέγμα και να το καθαρίζετε με μια μαλακή βούρσα.
- Σκουπίστε όλες τις επιφάνειές της με ένα βρεγμένο πανί.
- Μη χρησιμοποιείτε σκληρά ή αποξεστικά καθαριστικά ή διαλύτες.



## ΠΕΡΙΒΑΛΛΟΝΤΙΚΗ ΠΡΟΣΤΑΣΙΑ

Προς αποφυγή των επιπτώσεων στο περιβάλλον και την υγεία εξαιτίας των επικίνδυνων ουσιών σε ηλεκτρικά και ηλεκτρονικά αγαθά, οι συσκευές που έχουν σημειωθεί με αυτό το σύμβολο δε θα πρέπει να απορρίπτονται μαζί με αταξινόμητα δημοτικά απόβλητα, αλλά να εντάσσονται σε διαδικασίες ανάκτησης, επαναχρησιμοποίησης ή ανακύκλωσης.



Zahvaljujemo se vam za nakup novega izdelka Remington®. Prosimo, da skrbno preberete ta navodila in jih varno shranite.

Pred uporabo odstranite vso embalažo.

★ **OPOZORILO: Ta naprava je vroča. Vedno naj bo nedosegljiva otrokom.**

## ⚠ POMEMBNA VARNOSTNA NAVODILA

- 1 To napravo smejo uporabljati otroci, stari najmanj 8 let, in osebe z zmanjšanimi fizičnimi, čutnimi ali duševnimi sposobnostmi ali s pomanjkljivimi izkušnjami in znanjem, če so pri tem pod nadzorom oz. dobijo navodila in razumejo s tem povezana tveganja. Otroci se z napravo ne smejo igrati. Otroci ne smejo čistiti in vzdrževati naprave, če niso starejši od 8 let ter pod nadzorom. Napravo in kabel varujte pred dosegom otrok, mlajših od 8 let.
- 2 Pred priključitvijo naprave na električno omrežje se vedno prepričajte, da napetost, ki jo uporabljate, ustreza napetosti, ki je navedena na napravi.
- 3 Opozorilo: Te naprave ne uporabljajte v bližini kadi, prh, lavorjev in drugih posod z vodo.
- 4 Če napravo uporabljate v kopalnici, jo po uporabi odklopite, saj bližina vode predstavlja nevarnost tudi, ko je naprava izklopljena. 
- 5 Za dodatno zaščito priporočamo, da vgradite v električni tokokrog zemljostično zaščitno stikalo (RCD) z nazivnim prožilnim tokom, ki ne presega 30 mA. Za nasvet se obrnite na elektroinstalaterja.
- 6 Za Združeno kraljestvo: samo za gospodinjstvo uporabo. Trenutno napeljava za električno vtičnico v kopalnici, ki je primerna ali ustrezna za upravljanje sušilnika/ravnalnika, ni dovoljena (glejte standard BS7671).
- 7 Kabla ne ovijajte okoli naprave. Redno ga pregledujte, če kaže znake poškodb.
- 8 Če se poškoduje priključni kabel te enote, napravo takoj prenehajte uporabljati in jo vrnite v najbližji pooblaščen servis Remington® za popravilo ali zamenjavo, da preprečite nevarnost.
- 9 Naprave ne uporabljajte, če je poškodovana ali ne deluje pravilno.
- 10 Ne pustite, da se kateri koli del naprave dotakne obraza, vratu ali lasišča.
- 11 Pazite, da neposredni zračni tok ne pride v stik z očmi in drugimi občutljivimi območji.
- 12 Pri uporabi poskrbite, da se vhodna in izhodna mrežica ne zamažita, saj to povzroči samodejno ustavitev enote.  
Če se to zgodi, napravo izklopite in pustite, da se ohladi.
- 13 Poskrbite, da na vhodni mrežici ni ovir, na primer vlaken, las itd.
- 14 Priključene naprave ne puščajte brez nadzora.

- 15 Vključene naprave ne odlagajte.
- 16 Naprave ne postavljajte na mehko pohištvo.
- 17 Ne uporabljajte priključkov, ki jih ne dobavlja naše podjetje.
- 18 Ta naprava ni namenjena za komercialno uporabo ali salone.
- 19 Pred čiščenjem in shranjevanjem pustite, da se naprava ohladi.

---

## KLJUČNE LASTNOSTI

---

- 1 Moč 800 W
- 2 Krtača z mešanimi ščetinami širine 38 mm
- 3 Toplotna krtača širine 21 mm
- 4 Koncentrator
- 5 Stikalo za vklop/izklop
- 6 Stikalo za 3 hitrosti/nastavitev temperature
- 7 Gumb za sprostitvev priključka
- 8 Vrtljivi kabel

---

## LASTNOSTI IZDELKA

---

- 800 W.
- 3-stopenjska nastavitev temperature/hitrosti, vključno s funkcijo hladnega zraka
- 4-kratna zaščitna prevleka za lesk in zmanjšano statičnost – antistatična, keramična, turmalinska prevleka z ioni za gladko drsenje.
- 3 nastavkov za ustvarjanje različnih pričesk

---

## NAVODILA ZA UPORABO

---

- 1 Lase operite in obdelajte z balzomom na običajen način.
- 2 Odvečno vlago posušite z brisačo in prečešite.  
Pršila za lase vsebujejo vnetljive snovi – ne uporabljajte jih med uporabo aparata.
- 3 Pred vklopom naprave izberite svoj priključek.
- 4 Priključite napravo.
- 5 Nastavke lahko preprosto pritrdite na električni ročaj, tako da poravnate nastavek z ročajem ter ju pritisnite skupaj.
- 6 Za sušenje las uporabite usmerjevalnik zraka.
- 7 Lase ob lasišču posušite do konca, po celotni dolžini pa do 90 %, da jih pripravite na oblikovanje.
- 8 Lase ostrizite pred oblikovanjem. Najprej oblikujte spodnje plasti.

- 9 Za manjše in srednje kodre uporabite 21-milimetrsko toplotno krtačo s ščetinami. Krtača je najprimernejša za uporabo na kratkih in srednje dolgih laseh ali laseh, postrizanih v plasteh.
- 10 Ustvarite mehke spirale s krtačo s ščetinami širine 21 mm.
- 11 Za ohlapnejše kodre in valove ter za povečan volumen in polnost uporabite krtačo za kodranje z mešanimi ščetinami širine 38 mm.
- 12 Izberite zeleno nastavitev temperature in hitrosti s stikalom na ročaju.
- 13 Pred odstranjevanjem naj se priključki ohladijo.
- 14 Za odstranitev nastavka pritisnite gumb za sprostitvev nastavka in nastavek potegnite z glavnega ohišja.
- 15 Ko končate, izklopite napravo in odklopite kabel.
- 16 Pred čiščenjem in shranjevanjem pustite, da se naprava ohladi.

## ČIŠČENJE IN VZDRŽEVANJE

- Odklopite napravo in pustite, da se ohladi.
- Da ohranite vrhunsko zmogljivost izdelka in podaljšate življenjsko dobo motorja, je pomembno, da redno odstranjujete prah in umazanijo iz zadnje mrežice ter jo očistite z mehko krtačo.
- Vse površine obrišite z vlažno krpo.
- Ne uporabljajte ostrih ali abrazivnih čistil ali topil.

## ZAŠČITA OKOLJA

V izogib onesnaževanju okolja in ogrožanju zdravja zaradi nevarnih snovi v električnih ter elektronskih napravah naprave s to oznako ni dovoljeno zavreči med nesortirane gospodinjske odpadke. Namesto tega jih je treba oddati na zbirno mesto, znova uporabiti ali reciklirati.



Hvala vam na kupnji Vašeg novog Remington® proizvoda. Molimo pažljivo pročitajte ove upute i sačuvajte ih na sigurnom. Uklonite svu ambalažu prije uporabe.

✦ **UPOZORENJE: Ovaj uređaj je vruć. Uvijek držite van dosega djece.**

## ⚠ VAŽNE SIGURNOSNE MJERE

- 1 Ovaj uređaj mogu koristiti djeca starija od osam godina i osobe sa smanjenim fizičkim, osjetilnim ili mentalnim sposobnostima ili osobe s nedostatkom iskustva i znanja, samo ako su pod nadzorom / upućene i ako razumiju moguće opasnosti. Djeca se ne smiju igrati uređajem. Čišćenje i održavanje mogu vršiti djeca starija od osam godina i pod nadzorom. Držite aparat i kabel izvan dohvata djece mlađe od 8 godina.
- 2 Prije nego što ukopčate kabel u električnu utičnicu, uvijek provjerite da napon koji se koristi odgovara naponu koji je naveden na jedinici.
- 3 Upozorenje: nemojte koristiti ovaj uređaj u blizini kada, tuševa, umivaonika ili drugih posuda s vodom. 
- 4 Kad se uređaj koristi u kupaonici, izvucite utikač iz utičnice poslije uporabe, jer blizina vode predstavlja opasnost čak i kad je sušilo isključeno.
- 5 U svrhu dodatne zaštite preporuča se postavljanje zaštitne strujne sklopke (RCD) s preostalom nazivnom radnom strujom koja ne prelazi 30 mA. Obratite se električaru za savjet.
- 6 Za Ujedinjeno Kraljevstvo, isključivo za kućnu uporabu. Trenutno, postavljanje u kupaonici električne utičnice podobne za rad sušila/uređaja za ravnjanje kose nije dozvoljeno (pogledajte standard BS7671).
- 7 Nemojte namatati kabel oko uređaja. Redovito provjeravajte postoje li bilo kakvi znakovi oštećenja kabela.
- 8 Ako dođe do oštećenja kabela ove jedinice, odmah prekinite uporabu i vratite uređaj u najbliži ovlaštenu Remington® servis na popravak ili zamjenu kako bi se izbjegla opasnost.
- 9 Nemojte koristiti uređaj ako je oštećen ili neispravan.
- 10 Ne dozvolite da bilo koji dio uređaja dodirne lice, vrat ili tjeme.
- 11 Ne usmjeravajte direktan protok zraka prema očima ili drugim osjetljivim mjestima.
- 12 Za vrijeme uporabe pazite da ulazne i izlazne rešetke ne budu blokirane, jer će zbog toga uređaj automatski prestati raditi. Ako se to dogodi, isključite uređaj i dopustite da se ohladi.
- 13 Uvjerite se da na ulaznoj rešetki nema zapreka kao što su nakupine prašine, kose, itd.
- 14 Ne ostavljajte uređaj bez nadzora dok je uključen u struju.

- 15 Nemojte položiti uređaj dok je uključen.
- 16 Ne stavljajte uređaj na mekani dio pokućstva.
- 17 Nemojte koristiti druge nastavke osim onih koje ste dobili s uređajem.
- 18 Ovaj uređaj nije namijenjen za komercijalnu ili profesionalnu uporabu.
- 19 Ostavite da se uređaj ohladi prije čišćenja i pohranjivanja.

---

## GLAVNA OBILJEŽJA

---

- 1 Drška sa snagom od 800W
- 2 Termalna četka s miješanim čekinjastim dlačicama promjera 38 mm
- 3 Termalna čekinjasta četka promjera 21 mm
- 4 Koncentrator
- 5 Gumb za isključivanje/uključivanje
- 6 Gumb za podešavanje brzine/topline
- 7 Gumb za otpuštanje nastavaka
- 8 Zakretni kabel

---

## OBILJEŽJA PROIZVODA

---

- 800 W.
- 3 stupnja brzine/topline uključujući puhanje hladnog zraka
- Četverostruki zaštitni sloj za glatko klizanje, sjaj i manje elektriciteta - antistatički, keramičko tourmalinski sloj s ionima za glatko klizanje
- 3 nastavaka za stvaranje različitih stilova

---

## UPUTE ZA UPORABU

---

- 1 Rutinski operite kosu šamponom i regeneratom.
- 2 Obrišite ručnikom kosu i počešljajte kako bi iscijedili višak vode. Lakovi za kosu sadrže zapaljivi materijal – ne rabite ih dok koristite uređaj.
- 3 Izaberite željeni nastavak prije no uključite uređaj.
- 4 Uključite proizvod u strujnu mrežu.
- 5 Za postavljanje nastavaka na dršku jednostavno poravnajte nastavak s drškom i gurnite ga dok se ne uklopi na mjesto uz klik.
- 6 Za sušenje kose rabite koncentrator nastavak.
- 7 Potpuno osušite korijen kose i 90% dužine; tad je kosa spremna za oblikovanje.
- 8 Raspodijelite kosu na pramenove. Prvo oblikujte donje pramenove.

- 9 Za stvaranje manjih i srednjih uvojaka koristite termalnu čekinjastu četku promjera 21 mm. Daje najbolje rezultate na kratkoj i srednje dugoj ili stepenasto ošišanoj kosi.
- 10 Čekinjastom četkom promjera 21 mm stvaraju se mekani spiralni uvojci.
- 11 Za opuštenije uvojke i valove ili za dobijanje volumena i punoće koristite čekinjastu četku za stvaranje uvojaka promjera 38 mm.
- 12 Odaberite željenu temperaturu i brzinu pomoću prekidača na dršci.
- 13 Prije skidanja nastavaka ostavite ih da se ohlade.
- 14 Za skidanje nastavka, pritisnite gumb za otpuštanje nastavka i izvucite ga iz glavnog kućišta.
- 15 Nakon uporabe isključite uređaj i iskopčajte ga iz struje.
- 16 Ostavite da se uređaj ohladi prije čišćenja i pohranjivanja.

---

## ČIŠĆENJE I ODRŽAVANJE

---

- Iskopčajte uređaj i ostavite ga da se ohladi.
- Za održavanje najviše učinkovitosti i za dugotrajniji životni vijek motora, važno je sa stražnje rešetke redovito uklanjati prašinu i nečistoću, i čistiti je mekom četkicom.
- Prebrišite sve površine vlažnom krpom.
- Ne rabite grube ili abrazivne tekućine za čišćenje ili rastvarače.

---

## ZAŠTITA OKOLIŠA

---

Kako bi se izbjegle štetne posljedice na okoliš i zdravlje zbog opasnih supstanci u električnim i elektronskim proizvodima, svi uređaji obilježeni ovim simbolom ne smiju se zbrinjavati kao nerazvrstani komunalni otpad, već se moraju prikupiti, ponovno koristiti ili reciklirati.





Дякуємо, що придбали продукцію компанії Remington®. Уважно прочитайте наведені інструкції та зберігайте їх у безпечному місці.

Перед використанням виробу зніміть всі елементи пакування.

✳ **ПОПЕРЕДЖЕННЯ: пристрій гарячий. Завжди тримайте поза досяжністю дітей.**

## ⚠ ВАЖЛИВІ ЗАХОДИ БЕЗПЕКИ

- 1 Використання зазначеного пристрою дітьми віком від 8 років, особами з обмеженими фізичними, сенсорними або розумовими можливостями, браком досвіду або знань допускається виключно за умови додаткового контролю або інструктажу й усвідомлення пов'язаних із таким використанням ризиків. У жодному разі не дозволяйте дітям гратися з пристроєм. Чищення та технічне обслуговування цього пристрою може здійснюватися дітьми виключно за умови досягнення ними 8-річного віку та контролю з боку батьків. Зберігайте пристрій та кабель до нього поза зоною досяжності дітей молодше 8 років.
- 2 Перед тим як підключити пристрій до розетки живлення, завжди слід перевіряти відповідність напруги мережі значенню напруги, зазначеному на пристрої.
- 3 Попередження. Не використовуйте цей пристрій поблизу ван, душов, басейнів та інших резервуарів із водою.
- 4 У разі використання пристрою у ванній кімнаті його треба від'єднувати від мережі живлення одразу ж після використання, оскільки близькість води створює загрозу навіть для вимкненого (проте не від'єданого від мережі живлення) пристрою.
- 5 для додаткового захисту рекомендується установити пристрій диференційного захисту (RCD) з номінальним залишковим робочим струмом не вище 30 мА. У цьому разі слід проконсультуватися із електриком.
- 6 Призначено виключно для домашнього використання у Великій Британії. На разі установка в ванній кімнаті електричної розетки, до якої можна було б підключити або від якої можна було б живити фен/випрямляч, не дозволяється (див. BS7671).
- 7 Не намотуйте шнур навколо пристрою. Регулярно перевіряйте шнур на наявність будь-яких ознак пошкодження.
- 8 У разі пошкодження шнура живлення пристрою слід негайно припинити використання пристрою та повернути його до найближчого авторизованого центру обслуговування Remington® для ремонту або заміни, щоб уникнути пов'язаних загроз.



- 9 Не використовуйте пристрій за наявності ознак пошкодження або несправності.
- 10 Уникайте контакту деталей пристрою із обличчям, шиєю або шкірою голови.
- 11 Уникайте направлення прямого повітряного потоку до очей та інших чутливих ділянок тіла.
- 12 Протягом використання необхідно слідкувати, щоб вхідна та вихідна решітки не були засмічені; в іншому випадку пристрій автоматично зупинить роботу. У цьому разі слід вимкнути пристрій та дати йому охолонути.
- 13 Переконайтеся, що вхідна решітка не засмічена пилом, залишками волосся тощо.
- 14 Не залишайте пристрій без нагляду, якщо він під'єднаний до мережі живлення.
- 15 Не залишайте пристрій на зберігання, якщо він увімкнений.
- 16 Не кладіть пристрій на м'які меблі.
- 17 Не використовуйте інші насадки, окрім тих, що входять до комплекту пристрою.
- 18 Цей пристрій не призначено для комерційного використання або роботи в перукарнях.
- 19 Перед очищенням та перенесенням пристрою в місце зберігання дайте йому як слід охолонути.

---

## ОСНОВНІ ХАРАКТЕРИСТИКИ

---

- 1 Потужність основи пристрою 800 Вт
- 2 Термічна щітка 38 мм зі змішаними щетинками
- 3 Термічна щітка 21 мм із щетинками
- 4 Концентратор
- 5 Вимикач
- 6 Перемикач швидкостей та установки температури
- 7 Кнопка розблокування насадки
- 8 Шнур

---

## ХАРАКТЕРИСТИКИ ПРИСТРОЮ

---

- 800 Вт.
- 3 варіанти налаштування нагрівання/швидкості, зокрема подача холодного повітря.

- Чотири захисних покриття, які забезпечують рівний блиск та зниження статичного заряду: антистатичне, керамічне, турмалінове іонне та гладке ковзаюче покриття.
- 3 насадок для створення різних стилів.

## ІНСТРУКЦІЯ З ЕКСПЛУАТАЦІЇ

- 1 Вимийте та проведіть кондиціонування волосся, як ви це робите зазвичай.
- 2 Видавіть залишки вологи за допомогою рушника та розчешіть волосся. Спреї для волосся містять легкозаймисті речовини. Не використовуйте їх протягом обробки волосся за допомогою виробу.
- 3 Перед увімкненням пристрою виберіть потрібну насадку.
- 4 Підключіть виріб до мережі живлення.
- 5 Для приєднання насадок на ручку живлення слід вирівняти необхідну насадку відповідно до ручки та зафіксувати насадку на місці із характерним звуком клацання.
- 6 Для сушіння волосся використовуйте насадку-концентратор.
- 7 Перед здійсненням укладки висушіть до кінця коріння волосся та просушіть волосся по довжині приблизно на 90%.
- 8 Перед укладкою слід розділити волосся на пасма. Спочатку потрібно робити укладку нижніх шарів.
- 9 Для створення малих та середніх локонів слід використовувати термічну щітку 21 мм із щетинками. Така щітка ідеально підійде для короткого волосся, волосся середньої довжини, а також каскадних зачісок.
- 10 Формуйте м'які завитки із щіткою 21 мм із щетинками.
- 11 Для формування довгих локонів та хвиль, а також для створення об'єму та повноти слід використовувати щітку 38 мм зі змішаними щетинками для закручування.
- 12 Виберіть бажане значення температури та налаштування швидкості за допомогою перемикача на ручці.
- 13 Перед зніманням насадок їм треба давати охолонути.
- 14 Щоб зняти насадку, натисніть кнопку фіксатора насадки та від'єднайте насадку від основного корпусу.
- 15 Після завершення використання вимкніть пристрій та відключіть його від мережі живлення.
- 16 Перед очищенням та перенесенням пристрою в місце зберігання дайте йому як слід охолонути.

---

## ОЧИЩЕННЯ ТА ТЕХНІЧНЕ ОБСЛУГОВУВАННЯ

---

- Відключіть пристрій від мережі живлення та дайте йому охолонути.
- Для підтримання максимальної продуктивності пристрою та для подовження терміну служби двигуна важливо регулярно чистити решітку повітряного фільтра від пилу та бруду, зокрема із застосуванням м'якої щітки.
- Протріть усі поверхні пристрою вологою тканиною.
- Не використовуйте агресивні, абразивні миючі речовини або розчинники.

---

## ЗАХИСТ НАВКОЛИШНЬОГО СЕРЕДОВИЩА

---

Для уникнення нанесення шкоди навколишньому середовищу та здоров'ю людей, що пов'язана із використанням небезпечних речовин в електричних та електронних товарах, позначені вказаним символом пристрої не слід утилізувати разом із невідсортованим побутовим сміттям. Такі пристрої підлягають відновленню, повторному використанню або переробці.



**التنظيف والصيانة**

- افصل الجهاز ودعه يبرد.
- للحفاظ على أفضل أداء للمنتج وإطالة عمر الموتور، من المهم إزالة أي غبار وأوساخ من شبكة
- فلتر الهواء بانتظام وتنظيفه بفرشاة ناعمة.
- امسح جميع الأسطح بقطعة قماش مبللة.
- لا تستخدم مواد تنظيف خشنة أو كاشطة أو مذيبيات.

**حماية البيئة**

لتجنب المشاكل البيئية والصحية بسبب المواد الخطرة في المواد الكهربائية والإلكترونية، يجب تمييز الجهاز بهذا الرمز لعدم التخلص منه مع نفايات البلدية التي لم يتم فرزها ولكن يتم استعادتها أو إعادة استخدامها أو إعادة تدويرها.



## المزايا الرئيسية

- 1 مقبض طاقة 800 وات
- 2 فرشاة شعر خشن مختلط حرارية 38 ملم
- 3 فرشاة حرارية 21 ملم
- 4 المكثف
- 5 مفتاح للتشغيل/إيقاف التشغيل
- 6 مفتاح لإعداد السرعة/الحرارة
- 7 زر تحرير الملحق
- 8 سلك دوار

## مزايا المنتج

- 300 وات
- 3 إعدادات للحرارة/ السرعة بما في ذلك الهواء البارد
- 4x طلاء حماية ناعم للتألق وكهرباء استاتيكية أقل - طلاء انسيابي ناعم مضاد للكهرباء
- الاستاتيكية وسيراميك وتورمالين أيوني
- 3 ملحقات للحصول على تصفيقات مختلفة

## تعليمات الاستخدام

- 1 اغسل ورتب شعرك كالمعتاد.
- 2 قم بإزالة الرطوبة الزائدة بمنشفة ومشط.
- 3\* تحتوي سوائل رش الشعر على مواد قابلة للاشتعال - لا تستخدمها أثناء استخدام هذا المنتج.
- 3 حدد مرفق الخاص بك قبل تشغيل الجهاز.
- 4 قم بتوصيل المنتج بالكهرباء.
- 5 يمكن ربط الملحقات بمقبض الطاقة بمحاذاة الملحقات مع المقبض ووضعها في مكانها.
- 6 لتجفيف الشعر استخدم ملحق المكثف
- 7 يجب التجفيف بالكامل مع تجفيف 90% من الطول ليصبح الشعر جاهز للتصفيف.
- 8 تقسيم الشعر قبل التصفيف. وتصفيف الطبقات السفلى أولاً.
- 9 لعمل تجعيدات شعر صغيرة ومتوسطة، استخدم الفرشاة الحرارية 21 ملم. وهي أفضل للاستخدام على الشعر القصير والمتوسط الطول أو الشعر ذو الطبقات.
- 10 قم بعمل لولاب ناعمة باستخدام فرشاة الشعر الخشن 21 ملم
- 11 للتجعيدات والموجات الحرة أكثر أو لعمل حجم وامتلاء استخدم فرشاة تجعيد الشعر الخشن المختلط 38 ملم.
- 12 اختر درجة الحرارة المطلوبة وإعداد السرعة باستخدام المفتاح الموجود على المقبض.
- 13 دع الملحقات تبرد قبل إخراجها.
- 14 لإخراج الملحقات، اضغط زر إخراج الملحقات واسحب الملحق من المبيت الرئيسي.
- 15 قم بإيقاف الجهاز وفصله بعد الاستخدام.

شكرا لقيامكم بشراء منتج Remington® الجديد. يرجى قراءة هذه التعليمات بعناية والاحتفاظ بها في مكان آمن.  
قم بإزالة جميع مواد التعبئة قبل الاستخدام.

### إجراءات وقائية هامة

- 1 يمكن استخدام هذا الجهاز بواسطة الأطفال الذين تتراوح أعمارهم من 8 سنوات وما فوق والأشخاص ذوي القدرات البدنية أو الحسية أو العقلية المنخفضة أو قلبي الخبرة والمعرفة إذا تم الإشراف عليهم/إرشادهم ويفهمون المخاطر المعنية. ويجب ألا يعيب الأطفال بالجهاز. ويجب ألا يقوم الأطفال بالتنظيف والصيانة إلا إذا كان عمرهم أكبر من 8 سنوات وتحت إشراف. احفظ الجهاز والاكابلات بعيدا عن متناول الأطفال دون سن 8 سنوات.
- 2 تأكد دائما من استخدام الجهد المناظر للجهد المذكور على الوحدة قبل توصيل الجهاز بمأخذ الكهرباء.
- 3 تحذير: لا تستخدم هذا الجهاز بالقرب من أحواض الاستحمام أو الحمامات أو أي أحواض أخرى تحتوي على ماء.
- 4 عند استخدام الجهاز في حمام، قم بفصله بعد الاستخدام طالما أن القرب من الماء يمثل خطرا حتى عند إيقاف مجفف الشعر.
- 5 تحذير - للحماية الإضافية، ينصح بتركيب أي جهاز تيار متبقي (RCD) بمقنن تيار تشغيل متبقي لا يتجاوز 30 مللي أمبير في الدائرة الكهربائية المغذية للحمام. استشر كهربائي.
- 6 في المملكة المتحدة، للاستخدام المنزلي فقط، ولا يسمح حالياً بتركيب مأخذ كهربائي مناسب أو قادر على تشغيل المجفف/جهاز التسوية في حمام (انظر BS7671).
- 7 لا تلف السلك حول الوحدة. تحقق من انتظام السلك للبحث عن أي علامة تلف.
- 8 وفي حالة تلف سلك تغذية هذه الوحدة، توقف عن استخدامها فوراً وأعد الجهاز لأقرب أخصائي خدمة معتمد من Remington® للإصلاح أو الاستبدال لتجنب الأضرار.
- 9 لا تستخدم الجهاز إذا كان تالفاً أو به خلل.
- 10 لا تسمح لأي جزء من الجهاز بلمس الوجه أو العنق أو فروة الرأس.
- 11 حافظ على تدفق الهواء المباشر بعيدا عن العينين أو الأماكن الحساسة الأخرى.
- 12 تأكد دائما أثناء الاستخدام من أن شبكات المدخل والمخرج غير مسدودة بأي شكل من الأشكال لأن ذلك سوف يتسبب في إيقاف الوحدة تلقائياً.
- وإذا حدث ذلك، أوقف الوحدة ودعها تبرد.
- 13 تأكد من أن شبكة المدخل خالية من عوائق مثل الزغب والشعر السائب الخ.
- 14 لا تترك الجهاز بدون مراقبة أثناء توصيله.
- 15 لا تقيد الجهاز أثناء تشغيله.
- 16 لا تضع الجهاز على أي مفروشات ناعمة.
- 17 لا تستخدم ملحقات غير الملحقات التي تقوم بتوريدها.
- 18 هذا الجهاز غير مخصص للاستخدام التجاري أو الصالونات.
- 19 دع الجهاز يبرد قبل تنظيفه وتخزينه.



## Model No AS800

Taşıma ve nakliye sırasında dikkat edilecek hususlar :

- Ürünü düşürmeyiniz
- Darbelere maruz kalmamasını sağlayınız
- Cihazı nakliye sırasında orijinal ambalajında taşıyınız.

Bakanlıkça tespit ve ilan edilen kullanım ömrü 7 yıldır.

ÜRETİCİ FİRMA BİLGİSİ: VARTA Consumer Batteries GmbH & Co. KGaA, Alfred-Krupp-Str. 9, 73479 Ellwangen, Germany.

Изготовитель: Сделано в Китае для VARTA Consumer Batteries GmbH & Co. KGaA, Альфред-Крупп Штрассе 9, Эльванген, 73479, Германия

Импортер в РФ: ЗАО «Спектрум Брэндс»

Юр.адрес: Россия, 119048, Москва, ул.Усачева, д.33, стр.1, т/ф +7 495 933 31 76

Изделие использовать по назначению в соответствии с инструкцией по эксплуатации

Дата изготовления: см. на продукте в формате XXXгг (где XXX – день года, гг - год)  
220-240В~50/60Гц 650-800 Вт

14/INT/ AS800 T22-0002515 Version 09 /14

Remington® is a Registered Trade Mark of Spectrum Brands, Inc.,  
or one of its subsidiaries

VARTA Consumer Batteries GmbH & Co. KGaA, Alfred-Krupp-Str. 9, 73479 Ellwangen,  
Germany

[www.remington-europe.com](http://www.remington-europe.com)

© 2014 SBI