

GUARANTEE SERVICE FOR USA – CANADA (SEE OVERLEAF FOR AUS)

**For more information or questions, guarantee claim and return authorization
FREE CALL – 1.800.23.BODUM/WARRANTY@BODUMUSA.COM**

GUARANTEE CLAIM CAN NOT BE DONE WITHOUT PROOF OF PURCHASE.

The guarantee certificate must be completed by the seller at the time of purchase. You must present the guarantee certificate to obtain guarantee services. Should your BODUM® product require guarantee service, please contact your BODUM® retailer, a BODUM® store, your country's BODUM® distributor, or visit www.bodum.com.

**2 YEARS LIMITED GUARANTEE CERTIFICATE.
CERTIFICAT DE GARANTIE LIMITÉE DE 2 ANS.
CERTIFICADO DE GARANTÍA LIMITADA DE 2 AÑOS.**

Proof of purchase
Firmenstempel
Cachet du revendeur
Firmastempel
Sello de la empresa
Timbro del rivenditore
Stempel van de zaak
Firmastämpel
Carimbo da empresa
Ostotodistus
Доказательство покупки

Date
Datum
Date
Dato
Fecha
Data
Datum
Datum
Data
Päivämäärä
Дата

10903-1 / 10903-3 BISTRO Electric Coffee Grinder

GUARANTEE CERTIFICATE – GUARANTEE: 2 YEARS. Bistro Electric Coffee Grinder
GARANTIEZERTIFIKAT – GARANTIE: 2 JAHRE. Bistro Elektrische Kaffeemühle
CERTIFICAT DE GARANTIE – GARANTIE: 2 ANS. Bistro Broyeur à Café Électrique
GARANTIBEVIS – GARANTI: 2 ÅR. Bistro Elektrisk Kaffemølle
CERTIFICADO DE GARANTIA – GARANTÍA: 2 AÑOS. Bistro Molinillo De Café Eléctrico
CERTIFICATO DI GARANZIA – GARANZIA: 2 ANNI. Bistro Macinacaffè Elettrico
GARANTIECERTIFIKAAT – GARANTIE: 2 JAAR. Bistro Elektrische Koffiemolen
GARANTIBEVIS – GARANTI: 2 ÅRS. Bistro Elektrisk Kaffekvarn
CERTIFICADO DE GARANTIA – GARANTIA: 2 ANOS. Moinho Eléctrico De Café Bistro
TAKUU TODISTUS – TAKUU: 2 VUOTTA. Sähkökäyttöinen Kahvimylly
ГАРАНТИЙНЫЙ СЕРТИФИКАТ – ГАРАНТИЯ: 2 ГОДА. Электрическая кофемолка

bodum®

www.bodum.com

V2.20181126

10903-1 / 10903-3
BODUM® is a registered trademark of Pi-Design AG, Switzerland.

bodum®

10903-1 / 10903-3 BISTRO

Electric Coffee Grinder

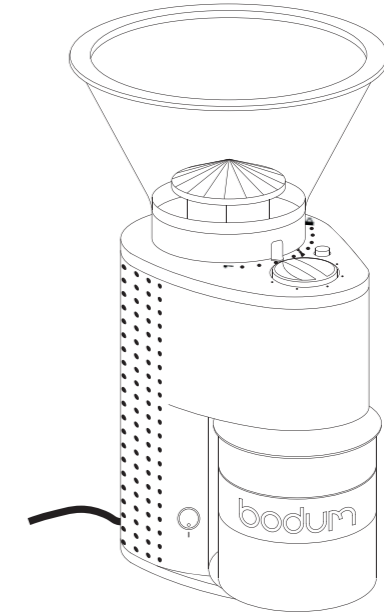
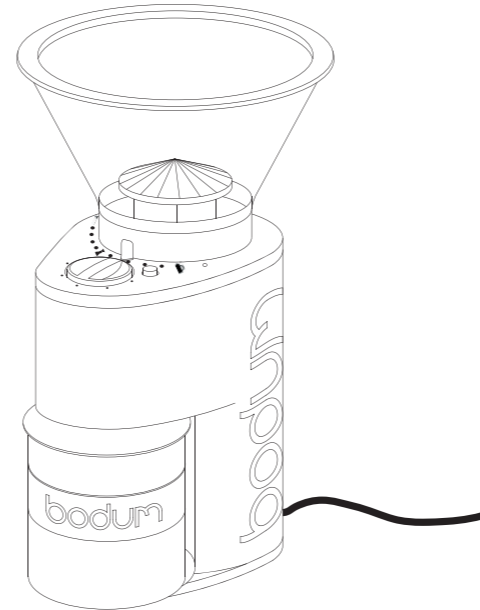

Welcome to BODUM®

**Congratulations! You are now the proud owner of the
BODUM® BISTRO Electric Coffee Grinder.**

Please read these instructions carefully before using.	ENGLISH
Bitte lesen Sie diese Hinweise sorgfältig vor der Benutzung.	DEUTSCH
Veillez lire attentivement ces instructions avant de l'utiliser.	FRANÇAIS
Læs venligst disse instruktioner nøje før brug.	DANSK
Lea cuidadosamente estas instrucciones antes de utilizar el producto.	ESPAÑOL
Leggere attentamente le presenti istruzioni prima dell'uso del prodotto.	ITALIANO
Lees voor gebruik deze instructies zorgvuldig door.	NEDERLANDS
Läs noggrant igenom dessa instruktioner innan användning.	SVENSKA
Por favor, leia cuidadosamente estas instruções antes de utilizar.	PORTUGUÊS
Lue nämä ohjeet huolellisesti ennen käyttöä.	SUOMI
Перед использованием внимательно прочитайте эти инструкции.	РУССКИЙ

Electric Coffee Grinder	Instructions for Use	ENGLISH
Elektrische Kaffeemühle	Gebrauchsanweisung	DEUTSCH
Broyeur à Café Électrique	Mode d'emploi	FRANÇAIS
Elektrisk Kaffemølle	Brugsanvisning	DANSK
Molinillo de Café Eléctrico	Instrucciones de Uso	ESPAÑOL
Macinacaffè Elettrico	Istruzioni per l'uso	ITALIANO
Elektrische Koffiemole	Gebbruksaanwijzing	NEDERLANDS
Elektrisk Kaffekvarn	Bruksanvisning	SVENSKA
Moinho Eléctrico de Café	Manual de Instruções	PORTUGUÊS
Sähkökäyttöinen Kahvimylly	Käyttöohje	SUOMI
Электрическая кофемолка	Руководство по эксплуатации	РУССКИЙ

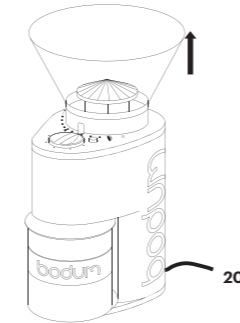
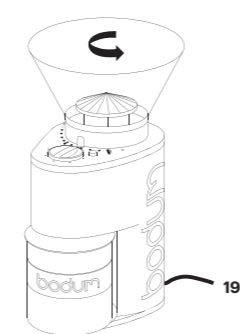
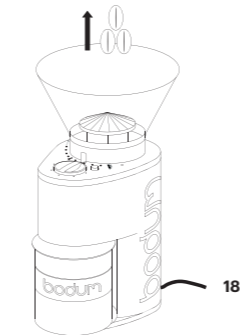
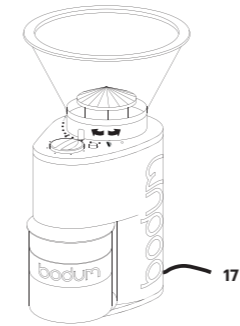
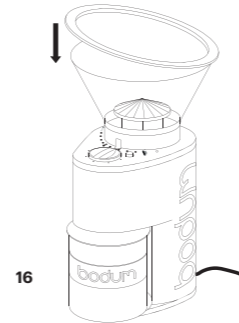
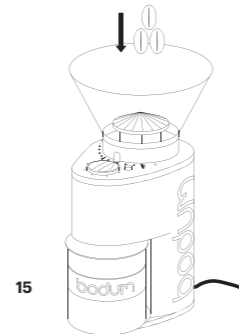
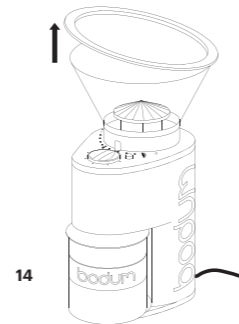
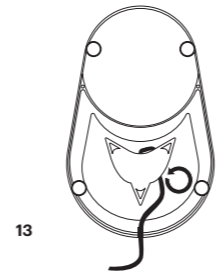
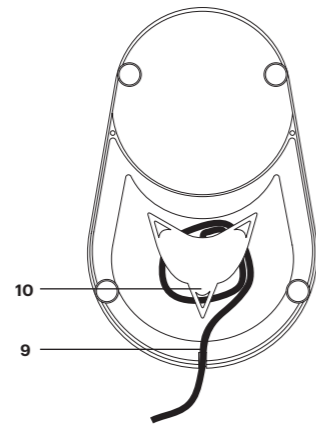
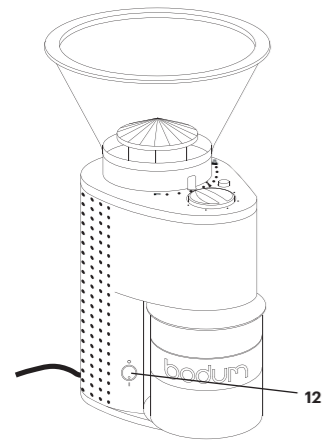
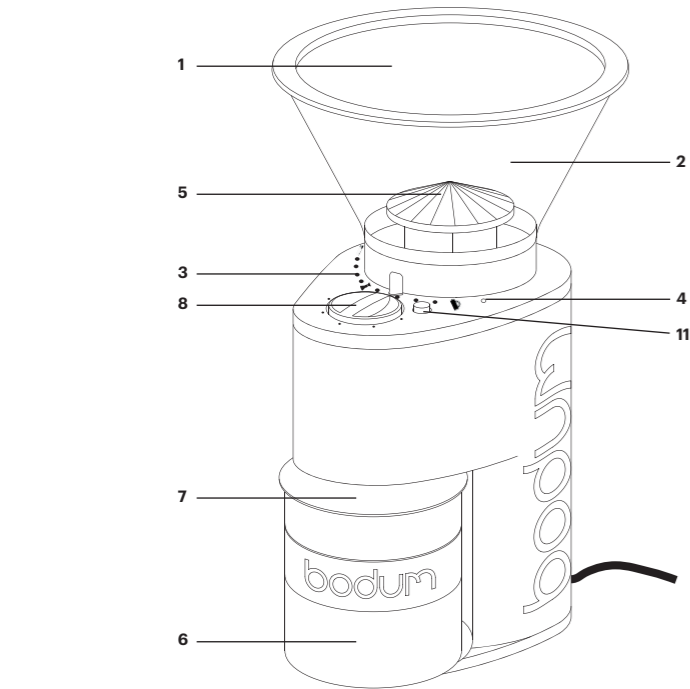

BODUM AUSTRALIA WARRANTY

We are pleased to say that the return rate on BODUM® product is very low; however, should you need to process a returned BODUM® product under warranty, please follow the simple procedure below. We have tried to make it as simple as possible for both yourself and the end consumer.

BODUM AUSTRALIA WARRANTY PROCEDURE

Our goods come with guarantees that cannot be excluded under the Australian Consumer Law. Consumers are entitled to a replacement or refund for a major failure and for compensation for any other reasonably foreseeable loss or damage. Consumers are also entitled to have the goods repaired or replaced if the goods fail to be of acceptable quality and the failure does not amount to a major failure.

The benefits to BODUM® customers given by the warranty set out below are in addition to other rights and remedies under a law in relation to the BODUM® product to which the warranty relates.

To process a faulty BODUM® product you will require a Return Authorisation (RA) number. Returned items without a RA number are not able to be processed for credit or replacement. Contact BODUM® on (02) 9692 0582 for a RA number.

Faulty product does not include items which have incurred wear and tear through general home use, misuse or commercial use. Warranty does not include accidental glass breakages.

Warranty period:

- **e-BODUM®:** 2 year replacement warranty from the date of purchase for electrical appliances where a defect appears and BODUM® is notified within 2 years from date of purchase.

Proof of purchase: any claim from the end consumer must be validated with a copy of proof of purchase; without providing a proof of purchase BODUM® Australia will not be able to process the claim. Proof of purchase includes original purchase receipt/docket or credit card statement showing the purchase amount.

Replacement or credit: once claim is validated, if possible please replace the faulty item from stock on hand. If a customer requires a replacement for an item which you don't have on hand, please have the item added to your next order.

Return or work order: to ensure that the return process is as easy as possible for both you and the end consumer, we don't do work orders or product repairs.

Once you have received a RA number and sighted the product please safely dispose of the faulty item. We don't require the faulty product to be sent back to us. However, if you come across an unusual fault which you think we need to be aware of please send it back to BODUM® Australia Head Office.

BODUM® (Australia) PTY LTD
 Suite 39, 26-32 Pirrama Rd, Pyrmont NSW 2009
 T. +61 2 9692 0582 F. +61 2 9692 0586
 office.australia@bodum.com

ELECTRIC COFFEE GRINDER**List of Components**

- 1 Lid
- 2 Bean container
- 3 Grinding control
- 4 Bean container release
- 5 Inlet cover
- 6 Ground coffee container
- 7 Lid of ground coffee container
- 8 Time/quantity control
- 9 Power cord inlet
- 10 Cord-tidy
- 11 Stand by Mode - ON/OFF (I/O) Button
- 12 Main Power - ON/OFF (I/O) Switch

ELEKTRISCHE KAFFEEMÜHLE**Liste der Komponenten**

- 1 Deckel
- 2 Kaffeebohnenbehälter
- 3 MahlwerkEinstellung
- 4 Entriegelungsstellung des Kaffeebohnenbehälters
- 5 Mahlwerkabdeckung
- 6 Behälter für gemahlene Kaffee
- 7 Behälterdeckel für gemahlene Kaffee
- 8 Zeit-/Mengeneinstellung
- 9 Netzkabeldurchführung
- 10 Kabelfach
- 11 EIN/AUS-Schalter (I/O) für Standby-Betrieb
- 12 EIN/AUS-Schalter (I/O) für Netzspannung

BOUYER À CAFÉ ÉLECTRIQUE**Composants du gaufrier**

- 1 Couvercle
- 2 Réservoir à grains de café
- 3 Réglage de la mouture
- 4 Dégagement du réservoir à grains
- 5 Chape de l'orifice d'admission
- 6 Réceptacle pour le café moulu
- 7 Couvercle du à café moulu
- 8 Commande de temps/quantité
- 9 Encoche pour le cordon électrique
- 10 Espace de rangement du cordon
- 11 Mode de veille - bouton MARCHÉ/ARRÊT (I/O)
- 12 Alimentation secteur - interrupteur MARCHÉ/ARRÊT (I/O)

ELEKTRISK KAFFEMØLLE**Liste af bestanddele**

- 1 Låg
- 2 Tragt til kaffebønner
- 3 Indstilling af finhedsgrad
- 4 Åbning af tragt til kaffebønner
- 5 Indløbsafdækning
- 6 Opsamlingsbæger
- 7 Låg på beholder for malet kaffe
- 8 Tidsindstillings-/doseringsknap
- 9 Netledningsindgang
- 10 Ledningsmagasin
- 11 Standbytilstand - ON/OFF-knap (I/O)
- 12 Strømknap - ON/OFF (I/O)

MOLINILLO DE CAFÉ ELÉCTRICO**Lista de componentes**

- 1 Tapa
- 2 Recipiente de granos
- 3 Control de molienda
- 4 Desbloqueo del recipiente de granos
- 5 Tapa de introducción
- 6 Recipiente para el café molido
- 7 Tapa del recipiente del café molido
- 8 Control de la dosificación y del tiempo de molienda
- 9 Entrada del cable de alimentación
- 10 Compartimiento para enrollar el cable
- 11 Botón de conexión/desconexión (I/O) del modo Stand by
- 12 Interruptor principal de encendido/apagado (I/O)

MACINACAFFÈ ELETTRICO**Elenco dei componenti**

- 1 Coperchio
- 2 Contenitore caffè in chicchi
- 3 Regolazione finezza di macinazione
- 4 Sgancio contenitore caffè
- 5 Protezione interna
- 6 Contenitore caffè macinato
- 7 Coperchio del contenitore di caffè macinato
- 8 Comando tempo/quantità
- 9 Passacavo
- 10 Alloggiacavo
- 11 Pulsante I/O - Standby
- 12 Interruttore principale I/O

ELEKTRISCHE KOFFIEMOLE**Lijst van onderdelen**

- 1 Deksel
- 2 Bonenreservoir
- 3 Maalgraadinstelling
- 4 Ontgrendeling bonenreservoir
- 5 Inloopdeksel
- 6 Opvangbakje voor gemalen koffie
- 7 Het deksel van het reservoir voor gemalen koffie
- 8 Tijd-/Doseerschakelaar
- 9 Inlaatopening snoer
- 10 Snoeropbergvak
- 11 Standby modus - AAN/UIT (I/O) knop
- 12 Stroom - AAN/UIT (I/O) schakelaar

ELEKTRISK KAFFEKVARN**Liste över delar**

- 1 Lock
- 2 Behållare för kaffebönor
- 3 Reglering av malningen
- 4 Frigöring av behållaren för bönnorna
- 5 Inmatningslock
- 6 Behållare för malt kaffe
- 7 Lock på behållare för malt kaffe
- 8 Tid/mängd-reglering
- 9 Sladdanslutning
- 10 Sladdvinda
- 11 Standby-knapp till/från (I/O)
- 12 Strömbrytare till/från (I/O)

MOINHO ELÉCTRICO DE CAFÉ**Lista de Componentes**

- 1 Tampa
- 2 Recipiente de grãos de café
- 3 Control de moagem
- 4 Desbloqueio do recipiente de grãos
- 5 Cobertura da entrada no moinho
- 6 Recipiente de café moído
- 7 Tampa do recipiente de café moído
- 8 Controle de Tempo/Qualidade
- 9 Entrada do cabo de alimentação
- 10 Compartimento para enrolar o cabo
- 11 Modo «Stand by» - Botão para LIGAR/DESLIGAR (I/O)
- 12 Interruptor principal - interruptor LIGAR/DESLIGAR (I/O)

SÄHKÖKÄYTTÖINEN KAHVIMYLLY**Osalista**

- 1 kansi
- 2 kahvipapusaaliö
- 3 jauhantakarkeuden säätö
- 4 kahvipapusaaliön irrotusasento
- 5 sisäänmenoaukon kansi
- 6 jauhetin kahvin säiliö
- 7 jauhetin kahvin säiliön kansi
- 8 ajan ja määrän säätö
- 9 virtajohdon läpivienti
- 10 johdon säilytys
- 11 valmiustilan virtakytkin (I/O)
- 12 päävirtakytkin (I/O)

ЭЛЕКТРИЧЕСКАЯ КОФЕМОЛКА**Перечень компонентов**

- 1 Крышка
- 2 Емкость для зерен
- 3 Регулятор перемолки
- 4 Отсоединение емкости для зерен
- 5 Впускная крышка
- 6 Емкость для молотого кофе
- 7 Крышка емкости для молотого кофе
- 8 Регулятор времени/объема
- 9 Вход шнура питания
- 10 Деталь для намотки шнура
- 11 Режим ожидания — кнопка ВКЛ/ВЫКЛ (I/O)
- 12 Питания — кнопка ВКЛ/ВЫКЛ (I/O)

Congratulations! You are the proud owner of a BISTRO, the electric coffee grinder from BODUM®. Before using the coffee grinder read these instructions carefully.

IMPORTANT SAFEGUARDS

When using electrical appliances, basic safety precautions should always be followed, including the following.

This BODUM® coffee grinder is intended for grinding coffee beans for domestic use only. Do not use to grind anything else as this would damage the appliance.

Before operating this appliance for the first time, read all instructions. Failure to observe the instructions and safety notes may result in hazardous conditions.

After unpacking the appliance, check it for damage. If in doubt, do not use it, contact your dealer.

Keep the packaging materials (cardboard, plastic bags etc.) out of reach of children (danger of suffocation or injury).

This appliance is designed for household use only. Do not use outdoors. Do not place on or near a hot gas or electric burner, or in a heated oven.

The manufacturer rejects any liability for damage or injury caused by improper or unreasonable use. Do not use appliance for other than intended use.

Do not allow children to play with the appliance.

Never touch the appliance with damp or wet hands. Do not touch the mains cable or plug with wet hands. Always unplug the appliance by holding the plug, not the cord. Do not let cord hang over edge of table or counter, or touch hot surfaces, including the stove. Do not operate any appliance with a damaged cord or plug or after the appliance malfunctions, or is dropped or damaged in any manner. Contact the manufacturer at their customer service telephone number for information on examination, repair, or adjustment.

The use of any accessory attachment, not recommended or sold by the appliance manufacturer, may result in fire, electric shock or injury to persons.

In the case of a fault or malfunction occurring, switch the appliance off; do not attempt to repair it yourself. Have repairs to the appliance carried out only by a customer service workshop that is authorised by the manufacturer. Failure to comply with the above safety notes can compromise the safety of the appliance.

Never attempt to exchange the mains cable of the appliance as special tools are required for this. To ensure continued safety of the appliance, if the cable needs to be repaired or exchanged, have this carried out exclusively by a customer service work shop authorised by the manufacturer.

Unplug from outlet when not in use before putting on or taking off parts and before cleaning. Never immerse the item in water: remember this is an electrical appliance.

Switch off the appliance and disconnect from supply before changing accessories or approaching parts that move in use.

Only clean the appliance using a brush or damp cloth.

To protect against fire, electric shock and injury to persons do not immerse cord, plugs and the unit in water or other liquid.

Avoid contacting moving parts.

Do not permit children to play with the device.

Always disconnect the appliance from the supply if it is left unattended and before assembling, disassembling or cleaning.

This appliance shall not be used by children. Keep the appliance and its cord out of reach of children.

Appliances can be used by persons with reduced physical, sensory or mental capabilities or lack of experience and knowledge if they have been given supervision or instruction concerning use of the appliance in a safe way and if they understand the hazards involved.

Children shall not play with the appliance.

If the supply cord is damaged, it must be replaced by the manufacturer, its service agent or similarly qualified persons in order to avoid a hazard.

Check hopper for presence of foreign objects before using.

Warning! Misuse will cause potential injury!

Retain these user instructions for future reference.

HOUSEHOLD USE ONLY

INSTALLATION

Place the appliance on a stable flat surface which is neither hot nor near a heat source. The surface must be dry. Keep the appliance and its mains cable out of reach of children.

Ensure that the voltage indicated on the rating plate of the appliance agrees with the mains voltage in your area. (Use a residual current device (RCD) seek the advice of an electrician.) While the appliance is in use, the mains plug must be accessible in case of an emergency.

If the power point is unsuitable for accommodating the plug of your appliance, have the power point changed by a licensed electrician.

SETTING THE GRINDING CONTROL

The main adjustment positions stated on the control for the degree of grinding are normally sufficient. The degree of grinding can be adjusted by twisting the bean container (fig.17).

 = fine grinding
(e.g. for espresso coffee machine)

 = medium grinding
(e.g. for BODUM® filter coffee machine)

 = coarse grinding
(e.g. for BODUM® French Press coffee maker)

If the three adjustment positions do not precisely match your personal taste you can also grind your coffee by choosing any intermediate position.

If the appliance has been filled with coffee beans, the grinding control must only be operated when the motor is running.

IMPORTANT INSTRUCTIONS

Always keep the lid (1) of the bean container tightly shut in order to enjoy the full taste and aroma of your coffee beans. Never grind more coffee than you actually need.

When grinding, always ensure that the lid (7) is fitted to the ground coffee container (6).

QUANTITY CONTROL

The BODUM® coffee grinder is equipped with a time/quantity control (8).

Use it to set the coffee grinder to the desired grinding time and quantity. The appliance switches off automatically once the preset time has elapsed. If you want to interrupt grinding before the preset time has elapsed. Push the I/O button (11).

The quantity of ground coffee you need to make your coffee depends on the type of bean, the degree of grinding and your personal taste.

Warning: In order to prevent the motor from overheating, do not grind more than 1 complete unit (1x20 seconds) in succession. After wait 5 Min. to let the motor cool down before restart.

GRINDER

The BODUM® coffee grinder uses conical burr grinder, which are the best grinders you can get. The burr spins slower than the wheel model, which makes them quieter and less messy. You can use a conical burr grinder for oily or flavoured coffees and it is not likely to clog, like the other kinds of grinders. These are the best.

STONE SAFETY CUT-OUT FEATURE

Given the huge quantities of coffee that are packed every day, very small stones may accidentally find their way into even the finest coffee beans. The appliance is equipped with a stone safety cut-out - or «friction clutch» - in order to prevent damage to the grinding gear. A stone in the grinding gear will cause a loud rattling noise. Switch the appliance off immediately, remove plug from wall outlet, open it as described in the section entitled «Maintenance» and remove the stone.

CLEANING THE GRINDING GEAR

Disconnect the mains plug from the socket outlet. Remove any remaining beans in the bean container (fig.18) and take the latter off by twisting it in an anticlockwise direction as far as the release area stop (fig.19). Lift the bean hopper from the housing (fig.20). The grinding ring can then be lifted out of the machine.

A soft-bristle brush is ideal for cleaning the grinding gear. Reassemble the machine by performing the above operation in reverse order. The housing, lid (1), coffee bean container (2) and grinding mechanism cover (5) are easy to clean using a damp cloth. The ground coffee container (6) and its lid (7) are dishwasher-proof.

Any other servicing should be performed by an authorized service representative.

POLARIZATION

For US Customers only.

This appliance has a polarized plug (one blade is wider than the other).

To reduce the risk of electric shock, this plug will fit in appolarized outlet only one way. If the plug does not fit fully in the outlet, reverse the plug. If it still does not fit, contact a qualified electrician. Do not modify the plug in any way.

TECHNICAL SPECIFICATIONS

TECHNICAL DATA

Rated voltage EU	220-240V~ 50-60Hz
Rated voltage US	120V~ 60Hz
Rated output	160 Watt
Grinding system	Conical burr
Cable length	Approx. 80 cm
Capacity	Max. 220 g coffee beans
Safety on/off switch	Provided

MANUFACTURER GUARANTEE FOR THE USA & CAN, THE EU AND CH.

Guarantee: BODUM® AG, Switzerland, guarantees the BISTRO Electric Coffee Grinder for a period of two years from the date of original purchase against faulty materials and malfunctions that can be traced back to defects in design or manufacturing. Repairs are carried out free of charge if all guarantee conditions are met. Refunds are not available.

Guarantor: BODUM® (Schweiz) AG, Kantonsstrasse 100, Postfach 463, 6234 Triengen.

Guarantee conditions: The guarantee certificate must be completed by the seller at the time of purchase. You must present the guarantee certificate to obtain guarantee services. Should your BODUM® product require guarantee service, please contact your BODUM® retailer, a BODUM® store, your country's BODUM® distributor, or visit www.bodum.com.

BODUM® will not provide warranty for damage resulting from inappropriate use, improper handling, normal wear and tear, inadequate or incorrect maintenance or care, incorrect operation or use of the appliance by unauthorized persons.

This Manufacturer Guarantee does not affect your statutory rights under applicable national laws in force, nor your right against the dealer arising from their sales/purchase contract.

ENVIRONMENTALLY ACCEPTABLE DISPOSAL

This marking indicates that this product should not be disposed with other household wastes throughout the EU. To prevent possible harm to the environment or human health from uncontrolled waste disposal, recycle it responsibly to promote the sustainable reuse of material resources. To return your used device, please use the return and collection systems or contact the retailer where the product was purchased. They can take this product for environmentally safe recycling.

Herzlichen Glückwunsch! Sie sind nun stolzer Besitzer einer elektrischen BISTRO Kaffeemühle von BODUM®. Bitte lesen Sie diese Anleitung sorgfältig, bevor Sie Ihre Kaffeemühle verwenden.

WICHTIGE SICHERHEITSHINWEISE

Bitte lesen Sie diese Anleitung vollständig, bevor Sie dieses Gerät das erste Mal verwenden. Die Nichtbeachtung der Anleitung und von Sicherheitshinweisen kann zu Gefahrensituationen führen.

Prüfen Sie nach dem Auspacken, ob das Gerät beschädigt ist. Verwenden Sie es im Zweifelsfall nicht und setzen Sie sich mit Ihrem Händler in Verbindung.

Halten Sie alle Verpackungsmaterialien (Kartons, Kunststoffbeutel usw.) ausserhalb der Reichweite von Kindern (Erstickungs- oder Verletzungsgefahr).

Dieses Gerät ist nur für den Gebrauch im Haushalt gedacht. Verwenden Sie es nicht im Freien. Stellen Sie das Gerät nicht auf oder in die Nähe von Gas- oder Elektroherden oder in einen heissen Ofen.

Der Hersteller haftet nicht für Schäden oder Verletzungen, die aufgrund falscher oder unsachgemässer Benutzung entstanden sind. Verwenden Sie das Gerät ausschliesslich für den vorgesehenen Zweck.

Lassen Sie keine Kinder mit dem Gerät spielen.

Berühren Sie das Gerät nie mit feuchten oder nassen Händen. Berühren Sie nie das Netzkabel oder den Netzstecker mit nassen Händen. Ziehen Sie beim Ausstecken des Kabels immer am Stecker und nie am Kabel. Lassen Sie das Kabel nicht von Tisch oder Arbeitsfläche herunterhängen und

achten Sie darauf, dass es keine heissen Oberflächen berührt, inkl. Herd/ Ofen. Nehmen Sie kein elektrisches Gerät in Betrieb, wenn Netzkabel oder Stecker beschädigt sind, nachdem Fehlfunktionen aufgetreten sind oder wenn das Gerät auf irgendeine Art beschädigt wurde. Informationen zur Überprüfung, Reparatur oder Einstellung erhalten Sie vom Hersteller unter der Telefonnummer des Kundendienstes.

Der Einsatz von Zubehörteilen, die nicht vom Hersteller des Geräts empfohlen oder verkauft sind, kann zu Bränden, elektrischen Schlägen oder Personenschäden führen.

Falls ein Fehler oder eine Fehlfunktion auftritt, schalten Sie das Gerät aus. Versuchen Sie nicht, es selbst zu reparieren. Lassen Sie alle Reparaturen am Gerät von einer durch den Hersteller autorisierten Kundendienstwerkstatt durchführen. Die Nichtbeachtung der oben genannten Sicherheitshinweise kann die Sicherheit des Geräts beeinträchtigen.

Versuchen Sie nie, das Netzkabel des Geräts selbst auszutauschen. Hierfür sind spezielle Werkzeuge erforderlich. Um die Sicherheit des Geräts zu gewährleisten, dürfen Reparaturen am Kabel und der Einbau eines neuen Kabels ausschliesslich von einer durch den Hersteller autorisierten Kundendienstwerkstatt erfolgen.

Stecken Sie das Gerät nach Verwendung und vor dem Reinigen aus. Tauchen Sie das Gerät nie in Wasser: Denken Sie immer daran, dass es sich um ein Elektrogerät handelt.

Vor dem Auswechseln von Zubehör oder Zusatzteilen, die im Betrieb bewegt werden, muss das Gerät ausgeschaltet und vom Netz getrennt werden

Reinigen Sie das Gerät ausschliesslich mit einer Bürste oder einem feuchten Tuch.

Tauchen Sie Kabel und Stecker nicht in Wasser oder eine andere Flüssigkeit. Dies kann zu Bränden, elektrischen Schlägen oder Personenschäden führen.

Berühren Sie keine beweglichen Teile.

Lassen Sie Kinder nicht mit dem Gerät spielen.

Trennen Sie das Gerät von der Steckdose, wenn Sie es nicht benutzen oder bevor es gewartet oder gereinigt wird.

Dieses Gerät darf nicht von Kindern benutzt werden. Bewahren Sie das Gerät und das Kabel immer außerhalb der Reichweite von Kindern auf.

Dieses Gerät kann von Personen mit reduzierten physischen, sensorischen oder mentalen Fähigkeiten oder Mangel an Erfahrung oder Wissen benutzt werden, wenn sie von einer Person, die für ihre Sicherheit verantwortlich ist, beaufsichtigt oder von ihr bezüglich des sicheren Gebrauchs des Gerätes unterwiesen wurden und sie didaraus resultierenden Gefahren verstanden haben.

Kinder dürfen nicht mit dem Gerät spielen.

Wenn das Netzkabel beschädigt ist, muss es vom Hersteller, dessen Kundendienst oder anderem qualifizierten Personal ausgetauscht werden, um Gefahren zu vermeiden.

Überprüfen Trichter auf das Vorhandensein von Fremdkörpern vor dem Gebrauch.

Warnung! Missbrauch wird dazu führen, um mögliche Verletzungen!

**Bewahren Sie diese
Gebrauchsanweisung auf.**

**NUR ZUR VERWENDUNG
IM HAUSHALT GEEIGNET**

AUFSTELLEN

Stellen Sie das Gerät auf eine stabile ebene Fläche, die weder heiss wird noch sich in der Nähe einer Hitzequelle befindet. Die Standfläche muss trocken sein. Halten Sie Gerät und Netzkabel ausser Reichweite von Kindern.

Achten Sie darauf, dass die auf dem Typenschild des Geräts angegebene Spannung der Netzspannung in Ihrem Land entspricht. (Verwenden Sie einen Fehlerstrom-Schutzschalter (FI-Schalter). Ihr Elektriker kann Sie hierzu beraten.) Der Netzstecker muss aus Sicherheitsgründen zugänglich sein, während Sie das Gerät verwenden.

Falls sich die Netzsteckdose nicht für den Stecker Ihres Geräts eignet, lassen Sie die Steckdose von einem lizenzierten Elektriker austauschen.

MAHLWERKEINSTELLUNG VORNEHMEN

In der Regel reichen die auf dem Gerät angegebenen Abstufungen für die Mahlwerkeinstellung aus. Sie stellen das Mahlwerk ein, indem Sie den Kaffeebohnenbehälter drehen (Abb. 17).

 = fein gemahlene Pulver
(z.B. für Espressomaschinen)

 = mittelfein gemahlene Pulver
(z.B. für BODUM® Filter-Kaffeemaschinen)

 = grob gemahlene Pulver
(z.B. für BODUM® French Press Kaffeekannen)

Falls die drei Einstellpositionen nicht genau Ihrem persönlichen Geschmack entsprechen, können Sie das Mahlwerk auch auf jede Zwischenposition einstellen.

Falls sich Kaffeebohnen im Gerät befinden, darf die Mahlwerkeinstellung nur bei laufendem Motor geändert werden.

WICHTIGE HINWEISE

Lassen Sie den Deckel (1) des Kaffeebohnenbehälters stets fest geschlossen. So behalten die Kaffeebohnen ihr volles Aroma. Mahlen Sie immer nur soviel Kaffee, wie sie gerade brauchen.

Achten Sie stets darauf, dass der Behälterdeckel für den gemahlene Kaffee (7) immer auf dem Behälter (6) montiert ist während des Mahlvorganges.

MENGENEINSTELLUNG

Die BODUM® Kaffeemühle besitzt eine Zeit-/Menge-einstellung (8).

Damit lässt sich die gewünschte Mahlzeit bzw. Pulvermenge einstellen. Nach Ablauf der eingestellten Zeit schaltet sich das Gerät automatisch aus. Falls Sie den Mahlvorgang vor Ablauf der eingestellten Zeit abbrechen möchten, drücken Sie die Taste I/O (11).

Die Pulvermenge, die Sie für die Kaffeezubereitung benötigen, hängt von der Bohnensorte, der Mahlwerkeinstellung und Ihrem persönlichen Geschmack ab.

Warnung: Um zu vermeiden, dass der Motor überhitzt, mahlen Sie jeweils nur eine einzige Portion Kaffee (1x20 Sekunden) auf einmal. Warten Sie danach fünf Minuten, bevor Sie die Mühle erneut in Betrieb nehmen, damit sich der Motor abkühlen kann.

MAHLWERK

Die BODUM® Kaffeemühle arbeitet mit einem konischen Kegelmahlwerk. Dies ist das beste Mahlwerk, das es gibt. Der Kegel dreht sich langsamer als Mahlscheiben, das Mahlwerk arbeitet also leiser und sauberer. Konische Kegelmahlwerke eignen sich auch für ölhaltige oder aromatisierte Bohnen. Sie verstopfen wesentlich seltener als andere Mahlwerktypen. Sie sind schlichtweg die besten Mahlwerke.

SICHERHEITSABSCHALTUNG BEI STEINEN

Angesichts der riesigen Kaffeemengen, die täglich verpackt werden, kann es auch bei den besten Kaffeebohnen vorkommen, dass sich kleine Steine einschleichen. Das Gerät besitzt daher eine Sicherheitsabschaltung - oder «Reibungskupplung» - die das Mahlwerk anhält, wenn ein Stein eindringt, und so Schäden am Mahlwerk verhindert. Ein Stein im Mahlwerk macht sich durch ein lautes ratterndes Geräusch bemerkbar. Schalten Sie das Gerät in diesem Fall sofort aus, ziehen Sie den Stecker aus der Steckdose, öffnen Sie das Gerät, wie im Teil «Wartung» beschrieben, und entfernen Sie den Stein.

WARTUNG

Reinigen des Mahlwerks.

Ziehen Sie den Netzstecker aus der Steckdose. Entfernen Sie alle noch im Kaffeebohnenbehälter (Abb. 18) verbliebenen Kaffeebohnen. Nehmen Sie den Behälter ab, indem Sie ihn entgegen dem Uhrzeigersinn bis zur Entriegelungsposition (Abb. 19) drehen. Heben Sie den Kaffeebohnenbehälter vom Gehäuse ab (Abb. 20). Nun können Sie den Mahlwerksring aus der Maschine nehmen. Reinigen Sie das Mahlwerk am besten mit einer weichen Bürste. Bauen Sie die Maschine wieder zusammen, indem Sie in umgekehrter Reihenfolge wie oben beschrieben vorgehen. Das Gehäuse, der Deckel (1), der Kaffeebohnenbehälter (2) und die Mahlwerk-abdeckung (5) lassen sich leicht mit einem feuchten Tuch reinigen. Der Behälter für gemahlene Kaffee (6) und der Behälterdeckel für gemahlene Kaffee (7) sind Spülmaschinen geeignet.

POLARITÄT

Nur für Kunden in den USA

Dieses Gerät ist mit einem verpolungssicheren Stecker ausgestattet. (Ein Anschluss ist breiter als der Andere).

Um Stromschläge zu verhindern, passt dieser Stecker nur auf eine Art in eine verpolungssichere Steckdose. Falls der Stecker nicht in die Steckdose passt, drehen Sie ihn um. Passt er noch immer nicht, setzen Sie sich mit einem qualifizierten Elektriker in Verbindung. Versuchen Sie nicht, den Stecker auf irgendeine Art zu verändern.

TECHNISCHE SPEZIFIKATIONEN

TECHNISCHE DATEN

Nennspannung EU	220 bis 240V~ 50-60Hz
Nennspannung USA	120V~ 60Hz
Nennleistung	160 Watt
Mahlwerk	konisches Kegelmahlwerk
Kabellänge	ca. 80 cm
Fassungsvermögen	max. 220g Kaffeebohnen
Ein/Aus-Sicherheitsschalter	vorhanden

HERSTELLERGARANTIE FÜR DIE USA, KANADA, DIE EUROPÄISCHE UNION UND DIE SCHWEIZ.

Garantie: Die BODUM® AG, Schweiz, übernimmt für den BISTRO Elektrische Kaffeemühle eine Garantie von zwei Jahren ab Datum des Kaufs gegen Mängel am Gerät, die nachweislich auf einem Material- und/oder Herstellungsfehler beruhen. Sofern die Garantiebedingungen erfüllt sind, wird BODUM® Mängel kostenfrei beheben. Eine Rückerstattung des Kaufpreises ist nicht möglich.

Garantiegeber: BODUM® (Schweiz) AG, Kantonsstrasse 100, Postfach 463, 6234 Triengen

Garantiebedingungen: Das Garantiezertifikat (letzte Seite dieser Gebrauchsanweisung) muss vom Verkäufer beim Kauf ausgefüllt werden. Bei Inanspruchnahme der Garantie ist das Garantiezertifikat vorzulegen. Hierzu wenden Sie sich bitte an Ihren Bodum Händler, ein Bodum Verkaufsgeschäft, den für Ihr Land zuständigen Vertriebspartner oder kontaktieren Sie uns unter www.bodum.com

Diese Garantie gilt nicht, wenn der Defekt eines Geräts auf unsachgemäßer Behandlung, üblichem Verschleiß, unsachgemäßer Pflege und/oder Nichtbeachtung der Gebrauchsanweisung beruht.

Ihnen stehen neben den Rechten aus der Garantie die gesetzlichen Rechte zu. Insbesondere werden die gesetzlichen Rechte des Verbrauchers, die ihm gegenüber seinem Vertragspartner zustehen, nicht eingeschränkt.

KORREKTE ENTSORGUNG DIESES PRODUKTES

Alte Elektrogeräte dürfen nicht mehr zusammen mit dem Restmüll beseitigt werden, sondern müssen getrennt entsorgt werden. Die Abgabe bei kommunalen Sammelstellen durch Privatpersonen ist kostenfrei. Die Besitzer von Altgeräten sind verpflichtet, die Geräte zu den Sammelstellen zu bringen oder bei einer entsprechenden Sammlung abzugeben. Mit diesem kleinen persönlichen Aufwand tragen Sie dazu bei, dass wertvolle Rohstoffe recycelt und Schadstoffe gezielt behandelt werden können.



Geprüfte Sicherheit



Das ausgediente Gerät zu einer autorisierten Entsorgungsstelle bringen. (WEEE Direktive)



Gerät der Schutzklasse II

FRANÇAIS

Félicitations! Vous voilà l'heureux (ou l'heureuse) propriétaire d'un broyeur à café électrique BISTRO de BODUM®. Lisez attentivement les instructions qui suivent avant d'utiliser l'appareil.

CONSIGNES DE SÉCURITÉ IMPORTANTES

Lorsque vous utilisez des appareils électriques, respectez toujours les précautions élémentaires de sécurité, dont notamment les suivantes.

Lisez toutes les instructions avant d'utiliser l'appareil pour la première fois. Le non-respect des instructions et des consignes de sécurité peut vous exposer à des dangers.

Après avoir déballé l'appareil, vérifiez qu'il n'est pas endommagé. En cas de doute, ne l'utilisez pas et prenez contact avec votre revendeur.

Conservez les emballages (carton, sacs plastiques, etc.) hors de portée des enfants, qui risqueraient de se blesser ou de s'étouffer.

Cet appareil est exclusivement destiné à un usage ménager. Ne l'utilisez en aucun cas à l'extérieur. Ne le placez jamais sur une cuisinière électrique ou à gaz ou à proximité ni dans un four chaud.

Le fabricant décline toute responsabilité en cas de dommage ou de blessure faisant suite à une utilisation inappropriée ou abusive de l'appareil. N'utilisez en aucun cas l'appareil à d'autres fins que celles prévues.

Ne laissez pas des enfants jouer avec l'appareil.

Ne touchez jamais l'appareil lorsque vous avez les mains humides ou mouillées. Ne touchez en aucun cas le cordon d'alimentation ou la fiche quand vous avez les mains mouillées.

Débranchez toujours l'appareil en tirant sur la fiche et non sur le cordon. Ne laissez pas le cordon pendre d'une table ou d'un plan de travail ni entrer en contact avec des surfaces chaudes, y compris la cuisinière. N'utilisez en aucun cas la bouilloire si le corps de l'appareil, le socle, le cordon ou la fiche est endommagé. Veuillez contacter directement le service clientèle du fabricant à son numéro de téléphone pour des informations sur l'évaluation, la réparation ou le réglage.

L'utilisation d'accessoires non recommandés ou vendus par le fabricant entraîne un risque d'incendie, d'électrocution ou de blessure.

En cas d'anomalie ou de dysfonctionnement, mettez l'appareil hors tension; n'essayez pas d'effectuer la réparation vous-même. Confiez toujours l'appareil à un atelier de réparation agréé par le fabricant. Le non-respect des prescriptions décrites ci-dessus peut compromettre la sécurité de l'appareil.

Le remplacement du cordon nécessite un outillage particulier; c'est pourquoi il est déconseillé de le faire soi-même. Si le cordon doit être réparé ou remplacé pour garantir la sécurité de l'appareil, adressez-vous exclusivement à un atelier de réparation agréé par le fabricant.

Débranchez l'appareil de la prise lorsqu'il n'est pas utilisé avant d'ajouter ou d'enlever des éléments et avant de le nettoyer. Comme pour tous les appareils électriques, évitez dans tous les cas de le plonger dans l'eau.

Eteignez l'appareil et débranchez-le de l'alimentation avant de remplacer des accessoires ou autres éléments mobiles à l'usage.

Ne nettoyez l'appareil qu'au moyen d'une brosse ou d'un chiffon humide.

Afin de prévenir tout incendie, choc électrique et dommage corporel, ne plongez pas l'appareil, le câble ou la fiche dans l'eau ou tout autre liquide.

Évitez de toucher les parties mobiles.

Les enfants ne doivent pas jouer avec l'appareil.

Débranchez le cordon électrique de la prise murale lorsque l'appareil n'est pas utilisé, non surveillé, et avant le nettoyage.

Tenez l'appareil et le cordon électrique hors de portée des enfants.

Cet appareil peut être utilisé par des personnes ayant des capacités physiques, sensorielles ou mentales réduites, ou n'ayant pas d'expérience et de connaissances, si elles sont sous surveillance ou si elles ont reçu des instructions au sujet de l'utilisation de l'appareil d'une manière sûre, et si elles ont compris les risques encourus.

Les enfants ne doivent pas jouer avec l'appareil.

Si le cordon de raccordement au secteur de cet appareil est endommagé, il doit être remplacé par le fabricant ou son service après-vente ou par une personne disposant de qualifications identiques, afin d'éviter tout danger.

Vérifiez la trémie pour la présence de corps étranger avant utilisation.

Attention! Une mauvaise utilisation peut causer des blessures potentiels!

**Veillez conserver
ces instructions pour
référence ultérieure.**

**POUR USAGE DOMESTIQUE
UNIQUEMENT**

INSTALLATION

Placez l'appareil sur une surface stable et plane, en aucun cas sur une surface chaude, et d'office à l'écart de toute source de chaleur. La surface doit être sèche. Veillez à ce que l'appareil et le cordon soient hors de portée des enfants.

Assurez-vous que la tension indiquée sur la plaque signalétique de l'appareil est la même que la tension de secteur. (Utilisez un dispositif de courant résiduel (DCR) ou demandez conseil à un électricien.) Pendant l'utilisation de l'appareil, assurez-vous de toujours avoir accès à la prise au cas où un problème surviendrait.

Si la prise ne convient pas à la fiche de votre appareil, faites-la changer par un électricien agréé.

RÉGLAGE DE LA MOUTURE

Les positions standard indiquées pour le réglage de la mouture sont normalement suffisantes. Pour sélectionner le degré de mouture de son choix, il suffit de faire pivoter le réservoir à grains de café (fig.17).

 = mouture fine
(p. ex. pour la machine à espresso)

 = mouture moyenne
(p. ex. pour la machine à café filtre de BODUM®)

 = mouture grossière
(p. ex. pour la machine à café French Press de BODUM®)

Si ces trois positions de réglage ne vous donnent pas exactement la mouture désirée, vous pouvez choisir un réglage intermédiaire.

Si l'appareil a été rempli de grains de café, le réglage de la mouture ne doit être modifié qu'une fois le moteur en marche.

REMARQUES IMPORTANTES

Gardez toujours le couvercle (fig. 1) du réservoir à grains de café hermétiquement fermé afin de préserver tout l'arôme des grains. Ne broyez que la quantité de café dont vous avez besoin.

Lors du broyage, vérifiez toujours que le couvercle (fig. 7) est bien placé sur le réceptacle à café moulu (fig. 6).

COMMANDE DE QUANTITÉ

Le broyeur à café BODUM® est équipé d'une commande de temps/quantité (fig.8).

Elle permet de régler le broyeur sur un temps de broyage précis, de manière à délivrer une certaine quantité de café. L'appareil s'éteint automatiquement une fois que le temps est écoulé. Si vous souhaitez interrompre le broyage avant que le temps prédéfini soit écoulé, appuyez sur le bouton I/O (fig.11).

La quantité de café moulu dont vous avez besoin pour préparer votre café dépend du type de grain, du degré de mouture choisi et de vos goûts personnels.

Attention: afin d'éviter toute surchauffe du moteur, il est important de laisser refroidir le moteur après chaque opération de broyage (20 secondes). Attendez 5 minutes avant

BROYEUR

Le broyeur à café BODUM® utilise des meules coniques, qui sont incontestablement les plus performantes qui soient. Comme elles tournent plus lentement que les couteaux hélices, elles sont plus silencieuses et le broyage est plus propre. Qui plus est, lorsqu'ils sont broyés avec des meules coniques, les cafés huileux ou très parfumés n'ont pas tendance à s'agglomérer, comme c'est le cas avec d'autres types de broyeurs.

COUPE-CIRCUIT EN CAS DE PRÉSENCE D'UN CAILLOU

D'énormes quantités de café sont conditionnées tous les jours et il arrive que de très petits cailloux se retrouvent accidentellement mélangés à des grains de café, même de qualité supérieure. Pour éviter tout dégât au niveau du broyeur, l'appareil est équipé d'un coupe-circuit (embrayage à friction). La présence d'un caillou dans le mécanisme de mouture provoque un cliquetis nettement perceptible. Mettez immédiatement l'appareil hors tension, retirez la fiche de la prise, ouvrez l'appareil comme indiqué dans la rubrique «Entretien» et retirez le caillou.

ENTRETIEN

Nettoyage du broyeur.

Retirez la fiche de la prise. Videz le réservoir à grains (fig. 18). Pour ce faire, faites-le pivoter dans le sens contraire des aiguilles d'une montre, jusqu'à la position de dégagement (fig. 19). Retirez la trémie à grains (fig. 20) du boîtier, en la soulevant. Retirez ensuite la bague de mouture.

Le broyeur sera nettoyé idéalement avec une brosse à soies douces. Remontez la machine en effectuant l'opération dans l'ordre inverse. Le boîtier, le couvercle (fig. 1), le réservoir à grains de café (fig. 2) et le recouvrement du mécanisme de broyage (fig. 5) se nettoient aisément à l'aide d'un chiffon humide.

Le réceptacle à café moulu (fig. 6) et son couvercle (fig. 7) sont résistants au lave-vaisselle.

Tout autre entretien doit être confié à un partenaire de service agréé.

POLARISATION

Pour les É.-U. uniquement

Cet appareil possède une fiche polarisée (une lame est plus large que l'autre).

Pour réduire le risque d'électrocution, cette fiche ne s'emboîtera dans une prise polarisée que dans un sens bien précis. Si la fiche ne s'emboîte pas complètement dans la prise, essayez dans l'autre sens. Si vous n'y arrivez toujours pas, demandez conseil à un électricien qualifié. N'essayez en aucune façon de modifier la fiche vous-même.

SPÉCIFICATIONS TECHNIQUES**DONNÉES TECHNIQUES**

Tension nominale UE	220-240V~ 50-60Hz
Tension nominale É.-U.	120V~ 60Hz
Puissance de sortie	160 watts
Broyeur	Meules coniques
Longueur du cordon	80 cm env.
Capacité	220 g de grains de café max.
Interrupteur de sécurité	Prévu

GARANTIE FABRICANT POUR LES ÉTATS-UNIS & CANADA, L'UNION EUROPÉENNE ET LA SUISSE.

Garantie: BODUM® AG Suisse, garantit le Bistro Broyeur à Café Électrique pendant une période deux ans à partir de la date d'achat pour des défauts de matériel et dysfonctionnements dont l'origine peut être remontés à des défauts de conception ou de fabrication. Les réparations seront effectuées gratuitement si toutes les conditions de garantie sont remplies. Des remboursements ne sont pas possibles.

Garant: BODUM® (Suisse) AG, Kantonsstrasse 100, Postfach 463, 6234 Triengen.

Conditions de garantie: Le certificat de garantie doit être rempli par le vendeur au moment de l'achat. Vous devez présenter le certificat de garantie pour obtenir les services de garantie. Si votre produit BODUM® nécessite un service de garantie, veuillez contacter votre revendeur BODUM®, un magasin BODUM®, le distributeur BODUM® de votre pays, ou allez sur www.bodum.com.

BODUM® ne peut pas garantir des dommages résultant d'une utilisation inappropriée, d'une manipulation incorrecte, d'une usure normale, d'un entretien inapproprié ou incorrect, d'une fausse manœuvre, ou de l'utilisation par des personnes non autorisées.

Cette garantie fabricant n'affecte pas vos droits légaux provenant des droits locaux applicables, ni vos droits contre le revendeur provenant de leur contrat de vente/d'achat.

MISE AU REBUT CORRECT DE CE PRODUIT

Ce sigle indique que ce produit ne doit pas être éliminé avec les autres déchets ménagers dans l'UE. Pour éviter d'éventuels impacts néfastes pour l'environnement ou la santé humaine dus à des dépôts incontrôlés de déchets, recyclez-le de manière responsable pour favoriser la réutilisation durable des matières premières. Pour retourner votre appareil usagé, veuillez utiliser des systèmes de retour et de collecte, ou contactez le revendeur où le produit a été acheté. Il peut reprendre le produit pour un recyclage respectueux de l'environnement.

VIGTIGE OPLYSNINGER

Overhold altid de grundlæggende sikkerhedsregler ved anvendelse af elektriske apparater. Overhold også følgende anvisninger.

Læs alle instruktionerne, inden apparatet tages i brug første gang. Der kan opstå farlige situationer, hvis instrukserne og sikkerhedsforanstaltningerne ikke følges.

Efter udpakning kontrolleres det, at apparatet er intakt. I tvivlstilfælde må apparatet ikke bruges, og der skal rettes henvendelse til forhandleren.

Opbevar emballagen (karton, plastposer osv.) utilgængeligt for børn (fare for kvælning eller skader).

Dette apparat er udelukkende beregnet til husholdningsbrug. Anvend ikke apparatet udendørs. Anbring ikke apparatet på eller i nærheden af et gas- eller elkomfur eller i en varm ovn.

Producenten kan ikke holdes ansvarlig for person- eller tingskade som følge af ukorrekt eller ufornuftig anvendelse. Brug kun apparatet til det, det er beregnet til.

Børn må ikke lege med apparatet.

Apparatet må ikke berøres med fugtige eller våde hænder. Undgå at røre ved ledningen eller stikket med våde hænder. Træk altid stikket ud af apparatet ved at holde i stikket, ikke i ledningen. Lad ikke ledningen hænge ud over kanten af bordet eller overfladen, rør ikke varme overflader, herunder ovnen. Anvend aldrig apparatet, hvis netledning eller -stik er beskadiget, hvis apparatet ikke fungerer korrekt, hvis det er blevet tabt på gulvet eller er beskadiget på anden vis. Kontakt producenten via deres kundeservice telefonnummer for oplysninger om undersøgelse, reparation eller justering.

Brug af ekstraudstyr, som ikke anbefales eller forhandles af producenten, kan medføre risiko for brand, elektrisk stød eller anden personskade.

Sluk for apparatet, hvis der opstå fejl. Forsøg ikke selv at reparere det. Lad kun apparatet reparere af et kundeserviceværksted, som er godkendt af producenten. Manglende overholdelse af ovenstående sikkerhedsforanstaltninger kan forringe apparatets sikkerhed.

Forsøg aldrig selv at udskifte apparatets ledninger, da dette kræver brug af specialværktøj. For at bevare apparatets sikkerhed må ledninger kun repareres eller udskiftes af et af producenten godkendt serviceværksted.

Træk netstikket ud af kontakten, før du sætter dele på eller tager dele af apparatet, eller når det skal rengøres. Apparatet må ikke nedsænkes i vand: Dette er vigtigt at huske på i forbindelse med elektriske apparater.

Sluk for apparatet, og afbryd strømforsyningen, inden du udskifter tilbehør eller rører ved dele, som bevæger sig under driften.

Rengør kun apparatet ved hjælp af en børste eller fugtig klud.

Apparatet, netledningen eller stikket må ikke dyppes i vand eller andre former for væske, fordi dette medfører risiko for brand, elektrisk stød eller tilskadekomst.

Undgå at berøre de bevægelige dele.

Tillad ikke at børn leger med apparatet.

Frakobbel altid apparatet fra forsyningen, hvis det efterlades uden opsyn, og før samling, adskillelse eller rengøring.

Dette apparat må ikke bruges af børn. Hold apparatet og dets ledning udenfor børns rækkevidde.

Apparatet kan bruges af personer med reduceret fysisk, følelsesmæssig eller metal kapacitet eller manglende erfaring og kendskab, hvis de gives instruktion i brug af apparatet på en sikker måde og hvis de forstår de farer, der er involveret.

Børn må ikke lege med apparatet.

Hvis ledningen er beskadiget, skal den udskiftes af fabrikan-
ten, dens serviceagent eller tilsvarende kvalificerede personer
for at undgå fare.

Check tragt til tilstedeværelse af fremmedlegeme før brug.

Advarsel! Misbrug vil medføre potentielle skade!

Gem denne brugsanvis- ning til senere brug.

KUN TIL BRUG I PRIVATE HJEM

INSTALLATION

Placer apparatet på et stabilt, plant underlag, som ikke må
være varmt eller befinde sig i nærheden af en varmekilde.
Underlaget skal være tørt. Opbevar apparatet og ledningen
utilgængeligt for børn.

Kontrollér, at spændingsangivelsen på mærkepladen stem-
mer overens med netspændingen i dit hjem. (Kontakt en elek-
triker, hvis der anvendes en fejlstrømsafbryder (RCD)). Mens
apparatet er i brug, skal der være adgang til ledningen, hvis
der skulle opstå en nødsituation.

Hvis stikkontakten ikke passer til stikket på apparatet, skal
den udskiftes af en autoriseret elektriker.

INDSTILLING AF FINHEDSGRADEN

Normalt er der ikke brug for flere indstillingsmuligheder end
de, der er angivet på kaffemøllens kabinet. Finhedsgraden
kan reguleres ved at dreje på tragten til kaffebønner (fig.17).



= fint malet

(f.eks. til espressokaffemaskine)



= middel malet

(f.eks. til BODUM® filterkaffemaskine)



= groft malet

(f.eks. til BODUM® French Press kaffebrygger)

Hvis ingen af de tre angivne indstillinger svarer nøjagtigt til
din personlige smag, kan du naturligvis også vælge at male
kaffebønnerne ved at indstille finhedsgraden til en hvilken
som helst anden position.

**Hvis der er fyldt kaffebønner i tragten, må reguleringen af
finhedsgraden kun betjenes, når motoren er tændt.**

VIGTIGT AT BEMÆRKE

For at opnå den optimale nydelse af kaffebønnernes smag
og aroma, skal kaffetragtens låg (fig. 1) være helt tillukket.
Mal altid kun den mængde kaffe, du har brug for lige nu.

Sørg altid for, at låget (fig. 7) er sat på beholderen for malet
kaffe (fig. 6) under driften af apparatet.

DOSERING

BODUM® kaffemølle er udstyret med en tidsindstillings-/dose-
ringsknap (fig. 8).

Denne knap anvendes til at indstille kaffemøllen på den
ønskede maletid og doseringsmængde. Apparatet slukker
automatisk, når den indstillede tid er gået. Ønsker du at
afbryde, før den indstillede tid er gået, trykkes på I/O-
knappen (fig. 11).

Hvor meget kaffepulver du har brug for til tilberedningen
af din kaffe, afhænger af kaffesorten, finhedsgraden og din
personlige smag.

**Advarsel! For at undgå overophedning af motoren bør du
aldrig male mere end 1 fuld dosering (1x20 sek.) ad gangen.
Vent derefter 5 minutter, inden apparatet atter startes, for
at lade motoren køle af.**

KAFFEMØLLE

BODUM® kaffemølle anvender en konisk kværn, hvilket er den
bedste form for kværn, du kan få. Den koniske kværn drejer
langsommere end modeller med drejhjul, hvilket reducerer
støj og snavs. Den koniske kværn kan anvendes til olieholdige
eller aromatiserede kaffetyper uden at stoppe til som andre
kaffekværne. Disse kværne er de bedste på markedet.

SIKRING MOD SMÅSTEN

I betragtning af den uhyre store mængde kaffe, der pakkes dagligt, kan det ved selv den mest udsøgte kaffe forekomme, at der imellem kaffebønnerne befinder sig bittesmå sten. For at undgå skader er apparatet udstyret med en sikring mod småsten, en såkaldt glidekobling, der sørger for, at kaffemøllen ikke bliver beskadiget. Hvis der skulle komme en lille sten ind i kaffemøllen, vil du blive gjort opmærksom på dette med en højlydt brummen. Sluk da straks apparatet, træk stikket ud, åbn apparatet som beskrevet i afsnittet «Vedligeholdelse», og fjern stenen.

VEDLIGEHO-DELSE

Rengøring af kværnen.

Tag stikket ud af stikkontakten. Fjern de resterende kaffebønner fra tragten (fig. 18). Tragten fjernes ved at dreje tragten mod uret, indtil den er løs af åbningen (fig. 19). Løft forsigtigt tragten af soklen (fig. 20). Kværnen kan nu løftes op og ud af maskinen.

Selve kværnen rengøres bedst med en pensel med bløde børster. Når apparatet skal samles igen, går du frem i omvendt rækkefølge. Kabinettet, låget (fig. 1), kaffebønnebeholderen (fig. 2) og låget over maleværket (fig. 5) kan let rengøres med en fugtig klud.

Beholderen til malet kaffe (fig. 6) og dens låg (fig. 7) kan vaskes i opvaskemaskine.

Alle andre former for vedligeholdelse skal udføres på et autoriseret reparationsværksted.

POLARISERING

Gælder kun brugere i USA

Apparatet er forsynet med et polariseret stik (det ene stikben er bredere end det andet).

For at reducere risikoen for elektrisk stød kan dette stik kun sættes i en ikke-polariseret stikkontakt på én måde. Vend stikket om, hvis det ikke passer i stikkontakten. Kontakt en elektriker, hvis det stadig ikke passer. Stikket må ikke ændres på nogen måde.

TEKNISKE SPECIFIKATIONER

TECHNISCHE DATEN

Nominel spænding EU	220-240V~ 50-60Hz
Nominel spænding USA	120V~ 60Hz
Nominel effekt	160 W
Kværnesystem	Konisk kværn
Ledningslængde	Ca. 80 cm
Kapacitet	Maks. 220 g kaffebønner
Låsning af on/off-knappen	Medfølger

PRODUCENT GARANTI FOR EU & CH.

Garanti: BODUM AG, Schweiz, garanterer Bistro Elektrisk Kaffemølle til en periode på to år fra datoen for det oprindelige køb mod defekte materialer og fejlfunktioner, der kan spores tilbage til fejl i design eller produktion. Reparationer udføres gratis, hvis fejlet opfylder alle garantibetingelser. Tilbagebetaling er ikke tilgængelig.

Garant: BODUM® (Schweiz) AG, Kantonsstrasse 100, Postfach 463, 6234 Triengen.

Garantibetingelser: Et garanticertifikat skal udfyldes af sælgeren på købstidspunktet. Du skal præsentere garantibeviset for at få garantiservice. Skulle din BODUM® produkt kræve garantiservice, skal du kontakte din BODUM® forhandler, en BODUM® butik, dit lands BODUM® forhandler, eller besøg www.bodum.com.

BODUM® vil ikke give garanti for skader som følge af uhensigtsmæssig brug, forkert håndtering, normalt slitage, mangelfuld eller forkert vedligeholdelse eller pleje, forkert betjening eller brug af apparatet af uautoriserede personer.

Denne producentgaranti påvirker ikke dine lovmæssige rettigheder i henhold til gældende nationale love i kraft, eller din ret mod forhandleren i forbindelse med salgs-/ købekontrakt.

MILJØVENLIG BORTSKAFFELSE

Det er ulovligt at bortskaffe elektriske apparater, der er defekte eller forældede sammen med almindeligt affald. De skal bortskaffes særskilt. Forbrugere har mulighed for at efterlade sådanne anordninger på genbrugsstationer gratis. Ejere af sådanne enheder er påkrævet for at bringe dem til indsamlingssteder eller sætte dem ud, når de respektive samlinger finder sted. Ved at gøre denne mindre personlig indsats, er du sikker på, at værdifulde råvarer genanvendes og forureninger håndteres korrekt.

¡Felicitaciones! Usted es ahora el/la feliz propietario/a de un BISTRO, el molinillo de café eléctrico de BODUM®. Le rogamos leer atentamente estas instrucciones antes de usar su molinillo de café.

IMPORTANTES INDICACIONES DE SEGURIDAD

Cuando se usan aparatos eléctricos deben respetarse las medidas básicas de precaución, incluidas las siguientes.

Antes de usar el molinillo de café por primera vez, le rogamos lea atentamente todas estas instrucciones. El uso del aparato puede ser peligroso si no se observan estas instrucciones y las medidas de seguridad.

Controle el aparato tras extraerlo del embalaje para comprobar que no presenta daños. En caso de duda, no lo use y contacte con la tienda distribuidora.

Conserve el material de embalaje (cartón, bolsas de plástico, etc.) fuera del alcance de los niños (peligro de asfixia o lesiones).

Este aparato ha sido concebido para uso exclusivamente doméstico en interiores. No lo utilice nunca al aire libre. No lo coloque sobre o cerca de quemadores de gas o placas eléctricas ni en un horno caliente.

El fabricante rechaza toda responsabilidad por daños o lesiones debidos al uso incorrecto o inconsciente del aparato. No utilice el molinillo para otro uso que el previsto.

No permita que los niños jueguen con el aparato.

No toque nunca el aparato con las manos húmedas o mojadas. No toque el cable de alimentación ni el enchufe con las manos mojadas. Desenchufe siempre el aparato retirando el enchufe de la toma de corriente y no tirando del cable. No deje que el cable cuelgue del borde de la mesa o encimera ni que toque superficies calientes como la encimera, estufa o cocina. No utilizar ningún aparato con el cable o el enchufe

dañados o si no funciona correctamente, se ha caído o ha sufrido cualquier otro daño. Póngase en contacto con el fabricante llamando al número de teléfono de atención al cliente para obtener información sobre reparaciones o ajustes.

No use accesorios no recomendados o vendidos por el fabricante. Esto puede causar incendios, electrocuciones o lesiones personales.

Si el aparato está dañado o no funciona bien, desconéctelo y no intente repararlo usted mismo. Todas las reparaciones deben ser realizadas exclusivamente por un centro de servicio de postventa autorizado por el fabricante. La inobservancia de estas medidas de seguridad puede comprometer la seguridad del aparato.

Nunca intente cambiar usted mismo el cable de alimentación del aparato, porque para ello se necesitan herramientas especiales. Para garantizar la seguridad del aparato, todo cambio o reparación del cable deben ser realizados exclusivamente por un centro de servicio de postventa autorizado por el fabricante.

Retire el enchufe del tomacorriente cuando no usa el aparato, o antes de colocar o retirar piezas del aparato. y antes de proceder a la limpieza. No sumerja nunca el molinillo de café en agua: recuerde que es un aparato eléctrico.

Apague el aparato y desenchúfelo antes de proceder al cambio de accesorios o colocar piezas que se retiraron durante el uso.

Para la limpieza, utilice un cepillo o un paño húmedo.

Para protección contra incendios, electrocución o lesiones personales, no sumerja nunca el cable ni la base en agua ni en ningún otro líquido.

Evite tocar las piezas móviles.

No permita a los niños jugar con el dispositivo.

Siempre desconecte el artefacto del tomacorriente si no está en uso, antes de ensamblarlo, desensamblarlo o limpiarlo.

Este artefacto no debe ser utilizado por niños. Mantenga este artefacto y su cable de alimentación fuera del alcance de los niños.

Las personas con capacidades físicas, sensoriales o mentales reducidas o sin experiencia y conocimiento pueden utilizar el artefacto bajo supervisión o con instrucciones sobre el uso seguro y solo si han comprendido los riesgos involucrados.

Los niños no deben jugar con el artefacto.

Si el cable de alimentación está dañado, debe reemplazarlo el fabricante, su agente de servicio o personas calificadas para evitar riesgos.

Compruebe tolva para detectar la presencia de objetos extraños antes de su uso.

¡Advertencia! El uso incorrecto puede producir potencial lesiones!

Guarde estas instrucciones de uso para referencia futura.

SOLO USO DOMÉSTICO

INSTALACIÓN

Coloque el aparato sobre una superficie plana y estable, que no esté caliente ni cerca de una fuente de calor. La superficie debe estar seca. Mantenga el aparato y el cable de alimentación fuera del alcance de los niños.

Asegúrese de que la tensión indicada en el aparato coincide con la de la red eléctrica en su hogar. (Para el uso de un dispositivo protector de corriente residual (RCD) consulte a un electricista.) Cuando se usa el aparato, el enchufe de alimentación deben estar bien accesible para proceder en caso de urgencia.

Si la toma de corriente no es adecuada para el enchufe del aparato, solicite a un electricista autorizado que cambie la toma.

REGULACIÓN DEL DISPOSITIVO DE CONTROL DE LA MOLIENDA

Normalmente, las posiciones de ajuste principales del grado de molienda son suficientes. El grado de molienda se puede regular girando el recipiente de granos de café (fig.17).



= molienda fina

(por ej. para cafetera de café espresso)



= molienda media

(por ej. para cafetera con filtro BODUM®)



= molienda gruesa

(por ej. para cafetera BODUM® French Press)

Si ninguna de estas tres posiciones corresponde exactamente a su gusto personal, usted puede moler el café seleccionando una posición intermedia.

Si el recipiente de granos de café está lleno, el control de molienda sólo se debe operar con el motor en marcha.

INSTRUCCIONES IMPORTANTES

Mantenga la tapa (fig.1) del recipiente de granos siempre perfectamente cerrada para conservar todo el sabor y el aroma de los granos de café. No muele más café que el necesario en ese momento.

Durante la molienda, asegúrese de que la tapa (fig. 7) está colocada sobre el recipiente del café (fig. 6).

CONTROL DE DOSIFICACIÓN

El molinillo de café BODUM® está equipado con un control de dosificación y tiempo de molienda (fig.8).

Use este control para seleccionar la dosis de café y el tiempo de molienda deseados. El aparato se desconecta automáticamente una vez transcurrido el tiempo seleccionado. Si desea interrumpir la molienda antes del tiempo seleccionado, pulse el botón I/O (fig.11).

La cantidad de café molido que usted necesita para preparar su café depende del tipo de granos, del grado de molienda y de sus preferencias personales.

Precaución: Para evitar el recalentamiento del motor, no muele más que 1 unidad completa (1x20 segundos) sucesivamente. Espere después unos 5 minutos para que se enfríe el motor, antes de volver a encender el molinillo.

MOLINO DE CAFÉ El molinillo de café BODUM® está equipado con un molino de cuchillas cónicas en forma de erizo, que son los mejores que existen. Las cuchillas giran más lentamente que en los modelos de rueda, lo que permite una marcha más suave y silenciosa. Este molino de cuchillas cónicas se puede usar para cafés aceitosos o aromatizados, que no se atascan como ocurre en modelos de otro tipo. Estos molinos son los mejores.

DISPOSITIVO DE PROTECCIÓN CONTRA PIEDRAS Debido a las enormes cantidades de café que se embalan cada día, pequeñísimas piedras pueden venir mezcladas accidentalmente incluso con los granos de café más finos. El aparato cuenta con un dispositivo de protección contra piedras - o «embrague de fricción» - para evitar que se dañe el molino. Cuando una piedra entra en contacto con el molino, se produce un fuerte ruido de vibración. Desconecte inmediatamente el aparato, desenchúfelo, ábralo como se describe en el capítulo de «Mantenimiento» y retire la piedra.

MANTENIMIENTO Limpieza del molino de café.
Desconecte el enchufe de la toma de corriente. Extraiga todos los granos que hayan quedado en el recipiente de granos de café (fig.18) y retire éste último haciéndolo girar en sentido contrario a las agujas del reloj hasta el tope del área de desbloqueo (fig. 19). Retire el recipiente de la carcasa levantándolo (fig. 20). El anillo del molino se puede levantar y extraer del aparato. Para limpiar el molino recomendamos usar un cepillo de cerdas suaves. Vuelva a armar el aparato procediendo en orden inverso al indicado más arriba. El cuerpo del molinillo, la tapa (fig. 1), el recipiente de granos de café (fig. 2) y la cubierta del mecanismo de molienda (fig. 5) pueden limpiarse fácilmente con un paño húmedo. El recipiente del café molido (fig. 6) y su tapa (fig. 7) se pueden lavar en el lavavajillas.

Cualquier otro servicio debe ser realizado por un centro de servicio autorizado.

POLARIZACIÓN Sólo para usuarios en EE.UU.
Este aparato tiene un enchufe polarizado (una clavija es más ancha).
Para reducir el riesgo de electrocución, este enchufe puede ser enchufado de un solo modo en una toma de corriente polarizada. Si no puede enchufar completamente el enchufe en la toma, sólo tiene que darle la vuelta. Si a pesar de ello, no es posible enchufarlo, contacte con un electricista autorizado. En ningún caso deberá modificar usted mismo el enchufe.

ESPECIFICACIONES TÉCNICAS

DATOS TÉCNICOS

Tensión nominal EU	220-240V~ 50-60Hz
Tensión nominal EE.UU.	120V~ 60Hz
Potencia nominal	160 Watt
Molino	cuchillas cónicas forma de erizo
Longitud del cable	aprox. 80 cm
Capacidad	máx. 220 g de granos de café
Interruptor de seguridad	disponible

CERTIFICADO DE GARANTÍA EU, USA & CAN.

Garantía: BODUM® AG, Suiza, asume una garantía de dos años a partir de la fecha de compra para Bistro Molinillo De Café Eléctrico. Dicha garantía cubre aquellas faltas en el artefacto que estén basadas en errores de material y/o fabricación y que se pueda comprobar. Siempre y cuando las condiciones de garantía se cumplan, Bodum asume la eliminación de la falla sin costo alguno. No es posible la restitución del dinero de la compra.

Garante: BODUM® (Suiza) AG, Kantonsstrasse 100, código postal 463, 6234 Triengen.

Condiciones de garantía: el certificado de garantía (estas instrucciones de uso) debe ser completado por el vendedor al momento de la venta. Al momento de hacer uso de la garantía se debe presentar este certificado. Para ello por favor póngase en contacto con su comerciante BODUM®, un centro BODUM® o con el representante responsable en su país o contáctenos vía www.bodum.com.

Esta garantía no rige si los defectos del artefacto se deben a causa de un manejo indebido, al desgaste usual, a un mal cuidado y/o a la inobservancia de estas instrucciones de funcionamiento.

Además de los derechos de garantía Ud. goza de los derechos legales. En especial no se limitan los derechos legales del consumidor que le corresponden con respecto a su parte contractual.

DESECHO ECOLÓGICO



Los electrodomésticos viejos ya no pueden ser desechados con el resto de la basura, sino que se deben desechar por separado. La entrega en centros de recolección comunal por parte de personas privadas no tiene costo alguno. Los propietarios de electrodomésticos viejos están obligados a entregarlos en dichos centros de recolección o algún sitio similar. Con esta pequeña contribución personal está colaborando para que se puedan reciclar valiosos materiales y para que los materiales dañinos puedan tratarse como corresponde.

Congratulazioni! Siete divenuti gli orgogliosi proprietari di un BISTRO, il macinacaffè elettrico della BODUM®. Prima di utilizzare il macinacaffè leggete attentamente queste istruzioni.

IMPORTANTI AVVERTENZE SULLA SICUREZZA

Durante l'uso di elettrodomestici è sempre necessario seguire le norme di sicurezza di base, comprese quelle riportate nella parte sottostante.

Prima di mettere in funzione questo apparecchio per la prima volta, leggere tutte le istruzioni. La mancata osservanza delle istruzioni e delle avvertenze di sicurezza può creare situazioni pericolose.

Dopo avere disimballato l'apparecchio, controllare che non sia danneggiato. In caso di dubbio, non utilizzarlo e contattare il rivenditore.

Tenere fuori dalla portata dei bambini tutti i materiali di imballaggio (cartone, sacchetti di plastica, ecc.) (pericolo di soffocamento o lesioni).

Questo apparecchio è stato progettato esclusivamente per uso domestico. Non va utilizzato all'esterno. Non collocarlo mai su o vicino a un fornello a gas o elettrico caldo né in un forno caldo.

Il produttore declina qualsiasi responsabilità per i danni o le lesioni causati da un uso improprio o irragionevole. Non usare l'apparecchio per scopi diversi da quello previsto.

Non permettere ai bambini di giocare con l'apparecchio.

Non toccare mai l'apparecchio con le mani umide o bagnate. Non toccare con le mani bagnate il cavo di alimentazione o la spina. Per disconnettere l'apparecchio tirare sempre la spina, non il cavo. Non lasciare che il cavo penda dal bordo del tavolo

o dal bancone, o che tocchi superfici calde, compresi i fornelli. Non mettere in funzione alcun elettrodomestico se il cavo o la spina sono danneggiati o se lo stesso presenta un malfunzionamento, è caduto o presenta un qualsiasi altro danno. Contattare il produttore al numero telefonico del servizio clienti per informazioni su controlli, riparazioni e regolazioni.

L'uso di un qualsiasi accessorio che non è consigliato o venduto dal produttore dell'apparecchio può causare un incendio, una folgorazione o lesioni a persone.

In caso di difetto o malfunzionamento, spegnere l'apparecchio e non tentare di ripararlo da soli. Le eventuali riparazioni devono essere eseguite esclusivamente da un punto di assistenza tecnica autorizzato dal produttore. L'inosservanza delle summenzionate avvertenze può compromettere la sicurezza dell'apparecchio.

Non cercare mai di sostituire il cavo di alimentazione dell'apparecchio, dato che per tale lavoro occorrono utensili speciali. Per garantire un funzionamento sicuro dell'apparecchio, se il cavo deve essere riparato o sostituito, tale lavoro deve essere eseguito esclusivamente da un punto di assistenza tecnica autorizzato dal produttore.

Staccare la spina dalla presa di corrente quando l'elettrodomestico non viene usato e prima di aggiungere o togliere dei componenti e prima di pulirlo. Non immergere mai l'apparecchio in acqua: non bisogna dimenticare che si tratta di un apparecchio elettrico.

Spegnere l'elettrodomestico e staccare la spina dalla presa di corrente prima di sostituire gli accessori o di avvicinarsi ai componenti in movimento durante l'uso.

Pulire l'apparecchio utilizzando esclusivamente un pennello o un panno umido.

Per cautelarsi contro incendio, folgorazione e lesioni alle persone, non immergere il cavo di alimentazione, le spine e l'unità in acqua o altro liquido.

Evitare di toccare le parti in movimento.

Non consentire ai bambini di giocare con il dispositivo

Scollegare sempre l'apparecchio dall'alimentazione se è lasciato incustodito e prima di montarlo, smontarlo o pulirlo.

Questo apparecchio non deve essere usato da bambini. Tenere l'apparecchio e il suo cavo lontano dalla portata dei bambini.

L'apparecchio può essere usato da persone le cui capacità fisiche, sensoriali o mentali siano ridotte, oppure con mancanza di esperienza e conoscenza solo se hanno ricevuto supervisione o istruzioni per usare l'apparecchio in modo sicuro e se comprendono i rischi connessi.

I bambini non devono giocare con l'apparecchio.

Se il cavo di alimentazione è danneggiato, deve essere sostituito dal produttore, dal suo servizio di assistenza o da personale qualificato per evitare rischi.

Controllare tramoggia per la presenza di oggetti estranei prima dell'uso.

Avvertimento! L'uso improprio può provocare lesioni potenziali!

Conservare queste istruzioni per riferimento futuro.

ESCLUSIVAMENTE PER USO DOMESTICO

INSTALLAZIONE

Collocare l'apparecchio su una superficie piana stabile che non sia calda né vicina a una fonte di calore. La superficie deve essere asciutta. Tenere l'apparecchio e il cavo di alimentazione fuori dalla portata dei bambini.

Assicurarsi che il voltaggio indicato sulla targhetta dell'apparecchio corrisponda alla tensione di rete della casa. (Utilizzare un interruttore differenziale/chiedere consiglio a un elettricista). Quando si usa l'apparecchio, la spina del cavo di alimentazione deve essere accessibile in caso di emergenza.

Se la presa non corrisponde alla spina dell'apparecchio, fare sostituire la presa da un elettricista autorizzato.

REGOLAZIONE DELLA FINEZZA DI MACINAZIONE

Generalmente le posizioni principali indicate sul comando per la finezza di macinazione sono sufficienti. La finezza di macinazione può essere regolata girando il contenitore del caffè in chicchi (fig. 17).



= Macinazione fine
(p.es. per la macchina espresso)



= Macinazione media
(p.es. per la macchina a filtro BODUM®)



= Macinazione grossa
(p.es. per la caffettiera BODUM® French Press)

Se le tre posizioni di regolazione non corrispondono esattamente ai propri gusti, si può anche macinare il caffè scegliendo una posizione intermedia.

Se l'apparecchio è stato riempito di caffè in chicchi, il comando della regolazione della finezza deve essere azionato esclusivamente quando il motore è in funzione.

ISTRUZIONI IMPORTANTI

Tenere sempre ben chiuso il coperchio del contenitore dei chicchi (fig. 1), in modo da potersi godere tutto l'aroma e il gusto del caffè. Non macinare mai più caffè della quantità occorrente al momento.

Quando si macina, accertarsi sempre che il coperchio (fig. 7) sia correttamente posizionato sul contenitore del caffè macinato (fig. 6).

CONTROLLO DELLA QUANTITÀ

Il macinacaffè BODUM® è dotato di un controllo per il tempo/la quantità (fig. 8).

Utilizzarlo per regolare il macinacaffè in modo che macini per il tempo e la quantità desiderati. L'apparecchio si spegne automaticamente al termine del tempo impostato. Se si vuole interrompere la macinazione prima che sia trascorso il tempo impostato: premere il pulsante I/O (fig. 11).

La quantità da macinare per la preparazione del caffè dipende dal tipo di chicchi, dalla finezza di macinazione e dai propri gusti personali.

Attenzione: per evitare che il motore si surriscaldi, non macinare consecutivamente più di 1 unità completa (1x20 secondi). Successivamente aspettare 5 minuti prima di riavviare il macinacaffè, in modo che il motore possa raffreddarsi.

MACINE

Il macinacaffè BODUM® utilizza macine coniche, che sono le migliori che si possono avere. Le macine coniche girano più lentamente di quelle piane, il che rende la rotazione più silenziosa e regolare. I macinacaffè a macine coniche possono essere utilizzati anche per caffè particolarmente oleosi o aromatizzati, senza rischiare che si intasino, come succede con

DISPOSITIVO DI SICUREZZA ANTISASSI

Date le enormi quantità di caffè confezionate ogni giorno, capita che accidentalmente qualche sassolino finisca insieme ai chicchi. Il macinacaffè è dotato di un dispositivo antisassi a frizione per evitare danni alle macine. Se un sassolino finisce fra le macine, l'apparecchio produce un forte rumore. In questo caso spegnere immediatamente il macinacaffè, staccare la spina dalla presa, aprire il macinacaffè come descritto alla voce «Manutenzione» e togliere il sasso.

MANUTENZIONE

Pulizia delle macine.

Staccare la spina dalla presa. Togliere tutti i chicchi eventualmente rimasti nel contenitore (fig. 17) e staccare quest'ultimo girandolo in senso antiorario, finché si arresta nella zona di sgancio (fig. 18). Sollevare dal corpo del macinino il contenitore dei chicchi (fig. 19). L'anello delle macine può essere tolto dal macinacaffè.

SPINA ASIMMETRICA

Un pennello soffice è l'ideale per pulire le macine. Rimontare il macinacaffè eseguendo le medesime operazioni in ordine inverso. Il corpo, il coperchio (fig. 1), il contenitore del caffè in grani (fig. 2) e il coperchio del meccanismo di macinatura (fig. 5) si puliscono facilmente utilizzando un panno umido.

Il contenitore del caffè macinato (fig. 6) e il suo coperchio (fig. 7) sono lavabili in lavastoviglie.

Qualsiasi altro intervento deve essere effettuato da un centro di assistenza autorizzato.

Esclusivamente per i clienti USA

Questo apparecchio è dotato di una presa asimmetrica (uno spinotto è più largo dell'altro).

Per ridurre il rischio di folgorazione, questa spina può essere inserita in un unico modo in una presa asimmetrica. Se la spina non entra completamente nella presa, capovolgere la spina. Se anche così non si riesce a infilare la spina, contattare un elettricista qualificato. Non modificare in nessun modo la spina.

SPECIFICHE TECNICHE

DATI TECNICI

Tensione nominale UE	220-240V~ 50-60Hz
Tensione nominale USA	120V~ 60Hz
Potenza nominale	160 Watt
Sistema di macine	macine coniche
Lunghezza cavo	circa 80 cm
Capacità	max. 220 g di caffè in chicchi
Interruttore I/O di sicurezza	presente

GARANZIA DEL PRODUTTORE PER EU & CH.

Garanzia: BODUM® AG, Svizzera, garantisce il Bistro Macinacaffè Elettrico per un periodo di due anni dalla data d'acquisto originale contro materiali difettosi e malfunzionamenti che possono essere fatti risalire a difetti di progettazione o fabbricazione. Le riparazioni vengono eseguite gratuitamente se tutte le condizioni di garanzia vengono rispettate. Non sono disponibili rimborsi.

Garante: BODUM® (Suiza) AG, Kantonsstrasse 100, código postal 463, 6234 Triengen.

Condizioni di garanzia: Il certificato di garanzia deve essere completato dal venditore al momento dell'acquisto. Bisogna presentare il certificato di garanzia per ottenere l'assistenza. Se il vostro prodotto BODUM® dovesse necessitare di assistenza in garanzia, si prega di contattare il proprio rivenditore BODUM®, un negozio BODUM®, il distributore BODUM® del proprio paese, o visitare www.bodum.com.

BODUM® non fornirà garanzia per danni derivanti da uso inappropriato, utilizzo improprio, normali danni da usura, manutenzione e cura inadeguate o scorrette, funzionamento o uso non corretto del dispositivo da parte di persone non autorizzate.

Questa garanzia del produttore non pregiudica i diritti legali previsti dalle leggi nazionali vigenti, né il vostro diritto nei confronti del rivenditore derivante dal relativo contratto di vendita/acquisto.

SMALTIMENTO NEL RISPETTO DELL'AMBIENTE

È attualmente illegale lo smaltimento di dispositivi elettrici difettosi o obsoleti insieme ai rifiuti ordinari. Tali dispositivi devono essere smaltiti separatamente. I consumatori hanno la possibilità di depositarli presso i centri di raccolta del comune gratuitamente. I proprietari di tali dispositivi sono tenuti a portarli presso i siti di raccolta o metterli fuori quando hanno luogo le relative raccolte. Con questo piccolo sforzo personale, darete il vostro contributo per assicurare che beni preziosi vengano riciclati e i contaminanti vengano gestiti in modo appropriato.

NEDERLANDS

Van harte proficiat! U bent nu de trotse bezitter van een **BISTRO**, een elektrische koffiemolen van **BODUM®**. Lees deze instructies zorgvuldig door, voordat u de koffiemolen gebruikt.

NL

**BELANGRIJKE
VEILIGHEIDSWAARSCHUWINGEN**

Bij het gebruik van elektrische apparaten dient u zich altijd te houden aan de algemene veiligheidsvoorschriften inclusief het volgende

Lees alle instructies goed door, voordat u het apparaat voor de eerste keer gebruikt. Als de instructies en veiligheidsaanwijzingen niet worden aangehouden, kunnen gevaarlijke situaties ontstaan.

Controleer het apparaat na het uitpakken op schade. Gebruik het in geval van twijfel niet en neem met uw dealer contact op.

Houd het verpakkingsmateriaal (karton, plastic zakken, enz.) buiten het bereik van kinderen (gevaar van verstikking of verwonding).

Dit apparaat is alleen voor huishoudelijk gebruik bestemd. Gebruik het niet buiten. Zet het niet op of naast een gas- of elektrisch fornuis of in een hete oven.

De fabrikant is niet aansprakelijk voor schade of verwondingen die door foutief of onvakkundig gebruik ontstaan. Gebruik het apparaat uitsluitend voor het hiervoor bestemde doel.

Laat kinderen niet met het apparaat spelen.

Raak het apparaat nooit met vochtige of natte handen aan. Raak de stroomkabel of stekker niet met natte handen aan. Trek de stekker van het apparaat nooit aan het snoer uit het stopcontact. Laat het snoer niet over de rand van de tafel of het aanrecht hangen en laat het snoer niet in aanraking komen met hete oppervlakken, zoals het fornuis. Gebruik een

apparaat nooit als het snoer of de stekker beschadigd is, na een storing van het apparaat, als het apparaat is gevallen of op enigerlei wijze is beschadigd. Neem contact op met de fabrikant via het telefoonnummer van de klantenservice voor informatie over controle, reparatie of aanpassing van het product.

Het gebruik van toebehoren die niet door de fabrikant van het apparaat aanbevolen of verkocht zijn kan tot brand, een elektrische schok of persoonlijk letsel leiden.

Schakel het apparaat in geval van een fout of storing uit; probeer niet het zelf te repareren. Laat het apparaat alleen door een klantenservicecenter repareren dat door de fabrikant hier toe geautoriseerd is. Worden de bovenstaande veiligheidsaanwijzingen niet opgevolgd, kan de veiligheid van het apparaat negatief worden beïnvloed.

Probeer nooit de stroomkabel van het apparaat zelf te vervangen, omdat hiervoor speciaal gereedschap nodig is. Om de veiligheid van het apparaat te waarborgen mag de kabel, indien nodig, alleen door een klantenservicecenter gerepareerd of vervangen worden dat door de fabrikant hiertoe geautoriseerd is.

Neem de stekker uit het stopcontact als u het apparaat niet gebruikt of als u onderdelen wilt aanbrengen of verwijderen en vóór het reinigen. Dompel het nooit onder water: denk er altijd aan dat het een elektrisch apparaat is.

Schakel het apparaat uit en trek de stekker uit het stopcontact, voordat u accessoires vervangt of in de buurt komt van onderdelen die tijdens het gebruik bewegen.

Reinig het apparaat alleen met een borstel of een vochtig doekje.

Dompel het snoer, de stekker en de unit nooit onder in water of een andere vloeistof om brand, een elektrische schok en persoonlijk letsel te voorkomen.

Vermijd het contact met bewegende delen.

Laat kinderen niet spelen met het apparaat.

Verwijder de stekker van het apparaat altijd uit het stopcontact als er geen toezicht is of om het apparaat te (de)monteren of schoon te maken.

Laat het apparaat niet gebruiken door kinderen. Houd het apparaat en het snoer buiten het bereik van kinderen.

Dit apparaat is geschikt voor gebruik door personen met beperkte fysieke, zintuiglijke of mentale capaciteiten of personen met onvoldoende kennis en ervaring, als ze onder toezicht staan of instructies hebben gekregen voor veilig gebruik van het apparaat, en de mogelijke gevaren begrijpen.

Laat kinderen niet spelen met het apparaat.

Als het netsnoer beschadigd is, dient deze om gevaarlijke situaties te voorkomen door de fabrikant, diens onderhoudsvertegenwoordiger of een gekwalificeerd persoon te worden vervangen.

Controleer hopper op de aanwezigheid van vreemde voorwerpen voor gebruik.

Waarschuwing! Misbruik zal potentiële letsel veroorzaken!

**Bewaar deze instructies
zodat u deze later op-
nieuw kunt nalezen.**

**ALLEEN VOOR HUISHOU-
DELIJK GEBRUIK**

INSTALLATIE

Zet het apparaat op een stabiel, vlak oppervlak dat niet heet is en zich ook niet naast een hittebron bevindt. Het oppervlak moet droog zijn. Houd het apparaat en de stroomkabel buiten het bereik van kinderen.

Controleer of de op het typeplaatje van het apparaat aangegeven spanning met de lokale stroomspanning overeenstemt. (Gebruik een aardlekschakelaar (FI-schakelaar), een elektromonteur kan u hier adviseren.) Terwijl het apparaat in gebruik is moet het stopcontact voor noodgevallen toegankelijk zijn.

Als het stopcontact voor de stekker van het apparaat niet geschikt is, moet het door een geautoriseerde elektromonteur worden vervangen.

INSTELLING VAN DE MAALGRAAD

De op de koffiemolen aangegeven hoofdinstellingen voor de maalgraad zijn in de regel voldoende. De maalgraad kan door draaien van het bonenreservoir aangepast worden (fig.17).

 = fijn
(bijv. voor espressomachine)

 = medium
(bijv. voor BODUM® filterkoffiemachine)

 = grof
(bijv. voor BODUM® French Press koffiezetapparaat)

Als de drie instelstanden niet helemaal met uw persoonlijke smaak overeenstemmen, kunt u voor het malen van uw koffie ook een tussenstand te kiezen.

Als er koffiebonen in het apparaat zitten, mag de maalgraad alleen worden ingesteld terwijl de motor loopt.

BELANGRIJKE AANWIJZINGEN

Houd het deksel (fig. 1) van het bonenreservoir altijd goed gesloten, zo behouden de koffiebonen de volle smaak en het volle aroma. Maal nooit meer koffie dan u nodig hebt.

Zorg er bij het malen altijd voor dat het deksel (afb. 7) is aangebracht op het reservoir voor gemalen koffie (afb. 6).

DOSEERSCHAKELAAR

De BODUM® koffiemolen is voorzien van een tijd-/doseerschakelaar (fig. 8).

Met deze schakelaar kunt u de maalduur en de gemalen hoeveelheid instellen. Het apparaat schakelt automatisch uit als de vooraf ingestelde tijd verstreken is. Als u het malen vóór het einde van de ingestelde tijd wilt onderbreken, drukt u op de I/O knop (fig. 11).

De hoeveelheid gemalen koffie die u voor uw kopje koffie nodig hebt is van het soort koffiebonen, de maalgraad en uw persoonlijke smaak afhankelijk.

Waarschuwing: Maal niet meer dan één complete portie (1x20 seconden) per keer om oververhitting van de motor te vermijden. Wacht daarna 5 min. voordat u weer koffie maalt, zodat de motor kan afkoelen.

MAALWERK

De BODUM® koffiemolen gebruikt een conisch maalwerk. Dat zijn de beste maalwerken die er zijn. De kegel draait langzamer dan maalschijven, waardoor dit model geluidsarmer en schoner werkt. Een molen met een conisch maalwerk kunt u ook voor olieachtige of gearomatiseerde koffiesoorten gebruiken, omdat deze aanzienlijk minder vaak verstopt raakt dan andere types maalwerk. Dit zijn gewoon echt de beste maalwerken.

VEILIGHEIDSUIT-SCHAKELING BIJ STEENTJES

Gezien de enorme hoeveelheden koffie die elke dag verpakt worden, kan het gebeuren dat er zelfs tussen de beste koffiebonen kleine steentjes terechtkomen. Het apparaat is voorzien van een veiligheidsuitschakeling - of «wrijvingskoppeling» - die het maalmechanisme stopt om beschadigingen te voorkomen. Een steentje in het maalmechanisme veroorzaakt een hard rammelend geluid. Schakel het apparaat onmiddellijk uit, trek de stekker uit het stopcontact, open de molen zoals onder «Onderhoud» beschreven en verwijder het steentje.

ONDERHOUD

Reiniging van het maalmechanisme.

Trek de stekker uit het stopcontact. Neem eventueel nog aanwezige bonen uit het bonenreservoir (fig. 18) en draai het reservoir tegen de wijzers van de klok in tot naar het ontgrendelingspunt (fig. 19) om het te verwijderen. Til het

bonenreservoir van de molen af (fig. 20). Nu kan de maalring uit het maalmechanisme worden genomen.

Een zachte varkensharen kwast is ideaal voor het reinigen van het maalmechanisme. Zet het apparaat weer in elkaar en ga hierbij in omgekeerde, boven beschreven volgorde te werk. De behuizing, het deksel (afb. 1), het reservoir voor koffiebonen (afb. 2) en het deksel van het maalmechanisme (afb. 5) kunnen eenvoudig worden gereinigd met een vochtige doek.

Het reservoir voor gemalen koffie (afb. 6) en het deksel ervan (fig. 7) zijn vaatwasserbestendig.

Elk ander onderhoud dient te worden uitgevoerd door een erkende servicemedewerker.

LIGGING VAN DE POLEN

Alleen voor klanten in de VS

De stekker van dit apparaat is beschermd tegen een verkeerde ligging van de polen (één uiteinde is breder dan het andere).

Om het risico van een elektrische schok te reduceren, past deze stekker maar op één manier in een beveiligd stopcontact. Draai de stekker om, als deze niet in het stopcontact past. Past de stekker nog steeds niet, raadpleeg dan een gekwalificeerde elektromonteur. Probeer in geen geval de stekker te veranderen.

TECHNISCHE SPECIFICATIES

TECHNISCHE GEGEVENS

Nominale spanning EU	220-240V~ 50-60Hz
Nominale spanning US	120V~ 60Hz
Nominaal uitgangsvermogen	160 watt
Maalsysteem	conisch maalwerk
Kabellengte	ca. 80 cm
Inhoud	max. 220 g koffiebonen
Aan/Uit-veiligheidsschakelaar	aanwezig

FABRIEKSGARANTIE VOOR DE VS & CAN, DE EU EN CH.

Garantie: BODUM® AG, Zwitserland, garandeert de Bistro Elektrische Koffiemolen voor een periode van twee jaar gerekend vanaf de datum van de originele aankoop voor gebrekkig materiaal en storingen die terug zijn te voeren op defecten in ontwerp of fabricage. Reparaties worden kosteloos uitgevoerd als aan alle garantievoorwaarden wordt voldaan. Terugbetalingen worden niet gedaan.

Garantiegever: BODUM® (Schweiz) AG, Kantonsstrasse 100, Postfach 463, 6234 Triengen.

Garantievoorwaarden: Het garantiecertificaat moet door de verkoper worden ingevuld op het moment van verkoop. U moet het garantiecertificaat tonen om aanspraak te kunnen maken op garantieservices. Mocht uw BODUM® product garantieservice nodig hebben, neem dan contact op met uw BODUM® verkooppunt, een BODUM® winkel, uw landelijke BODUM® distributeur, of bezoek www.bodum.com.

BODUM® geeft geen garantie af voor schade als gevolg van onjuist gebruik, onjuiste behandeling, normale slijtage, onvoldoende of verkeerd onderhoud of verzorging, verkeerde bediening of gebruik van het apparaat door onbevoegde personen.

Deze fabrieksgarantie heeft geen invloed op uw wettelijke rechten onder de toepasselijke nationale wetgeving, noch op uw rechten ten opzichte van de dealer als gevolg van de verkoop/aankoopovereenkomst.

MILIEUVRIENDELIJKE AFVALAFVOER



Deze markering geeft aan dat dit product niet mag worden weggegooid met ander huishoudelijk afval in de EU. Om mogelijke schade aan het milieu of de menselijke gezondheid door ongecontroleerde afvalverwijdering te voorkomen, moet het verantwoord gerecycled worden om het duurzaam hergebruik van materialen te bevorderen. Om uw gebruikte apparaat in te leveren, kunt u gebruik maken van teruggave- en inzamelsystemen of neem contact op met de winkel waar het product is gekocht. Zij kunnen dit product innemen voor milieuvriendelijk recycling.

VIKTIG SÄKERHETSINFORMATION

När du använder elektriska produkter ska grundläggande säkerhetsföreskrifter alltid följas, inklusive följande.

Läs alla instruktioner innan du använder denna apparat första gången. Om du inte följer instruktioner och säkerhetsråd kan fara uppstå.

När du packat upp apparaten, kontrollera så att den inte är skadad. Om du är tveksam, kontakta säljaren.

Håll packningsmaterialet (kartong, plastpåsar etc.) borta från barn (risk för kvävning eller skada).

Kaffekvarnen är gjord bara för hushållsbruk. Använd den inte utomhus. Ställ aldrig kvarnen på eller nära öppen eld, element eller på en varm spis.

Tillverkaren avsägar sig allt ansvar för personskada eller egendomsskada vid olämplig användning. Använd aldrig apparaten för annat ändamål än avsett.

Låt inte barn leka med kaffekvarnen.

Rör aldrig kvarnen med fuktiga eller våta händer. Berör inte elkabeln med fuktiga händer. Koppla alltid ur kvarnen genom att hålla i kontakten och inte i sladden. Låt inte sladden hänga över kanten av bord eller köksbänk eller vidröra heta ytor, inklusive spisen. Använd aldrig en produkt vars sladd eller kontakt är skadad, efter felfunktion eller om du har tappat den så att den har skadats på något sätt. Kontakta tillverkaren på deras telefonnummer för kundservice, för information om undersökning, reparation eller justering.

Användning av extra tillbehör, som inte rekommenderas eller

säljs av tillverkaren, kan resultera i brand, elektrisk chock eller personskador.

Om någon driftstörning eller fel skulle uppstå skall man stänga av kvarnen och inte försöka reparera den själv. Låt endast en av tillverkaren auktoriserad verkstad utföra reparationer på apparaten. Underlåtenhet att följa ovannämnda säkerhetsregler kan påverka säkerheten hos utrustningen.

Försök inte byta sladden på kvarnen eftersom specialverktyg behövs. För att garantera fortsatt säker drift, låt endast en auktoriserad serviceverkstad godkänd av tillverkaren, byta sladden om det skulle behövas.

Koppla från produkten när den inte används innan du sätter på eller tar av delar. och när den ska rengöras. Sänk inte ner kvarnen i vatten: tänk på att den är en elektrisk apparat.

Stäng av enheten och koppla från den innan du byter tillbehör eller berör rörliga delar.

Rengör kvarnen med en borste eller fuktig trasa

Sänk inte ned sladden, kontakten eller produkten i vatten eller annan vätska. Risk för brand, elstötar och personskador!

Rör inte de rörliga delarna.

Låt inte barn leka med denna apparat.

Koppla alltid bort apparaten från spänningen om den lämnas utan tillsyn och innan montering, demontering eller rengöring.

Denna apparat bör inte användas av barn. Håll apparaten och tillhörande sladd utom räckhåll för barn.

Apparater kan användas av personer med nedsatt fysisk eller mental förmåga eller brist på erfarenhet och kunskap, om de övervakas eller får instruktioner angående användning av apparaten på ett säkert sätt och om de förstår de risker som användningen av dessa apparater innebär.

Barn bör inte leka med denna apparat.

Om nätkabeln blir skadad måste den bytas ut av tillverkaren, deras servicetekniker eller liknande kvalificerade personer för att undvika fara.

Kontrollera magasinet för förekomst av främmande föremål före användning.

Varning! Missbruk kommer att orsaka potentiell skada!

Behåll denna bruksanvisning för framtida referens.

ENDAST FÖR HUSHÅLLSBRUK

INSTALLERING

Placera kaffekvarnen på en stabil yta som inte är het eller nära en värmekälla. Underlaget skall vara torrt. Förvara apparaten och sladden utom räckhåll för barn.

Kontrollera att angiven nätspänning på märkplåten stämmer med nätspänningen i ditt område. Använd en jordfelsbrytare (rådfråga en elektriker). När du använder kvarnen skall sladden vara inom räckhåll, om det skulle ske en olycka.

Om elkontakten är olämplig för att ansluta kontakten på apparaten i, låt en behörig elektriker byta ut den.

STÄLLA IN MALNINGEN

De angivna lägena på vredet för malningen är normalt tillräckliga. Graden av malning kan justeras genom att vrida på bönbehållaren (fig.17).



= finmalning

(t.ex. för espressomaskin)



= mellanmalning

(t.ex. för BODUM® filter kaffebryggare)



= grovmalet

(t.ex. för BODUM® French Press kaffebryggare)

Om de tre inställningarna inte passar din personliga smak kan du mala din egen kaffetyper genom att välja mellanlägen.

Om kvarnen fyllts med bönor kan du bara ändra malningsinställningen när motorn är igång.

VIKTIGA INSTRUKTIONER

Håll alltid locket (fig.1) på bönbehållaren stängd för att kunna njuta av den fulla aromen och smaken hos dina kaffebönor. Mal inte mer kaffe än du verkligen behöver.

Vid malning, se alltid till att locket (fig. 7) passar till behållaren för malt kaffe (fig. 6).

MÄNGDKONTROLL

BODUM® kaffekvarn har en tid/mängd-reglering (fig.8).

Den kan du använda för att ställa in kaffekvarnen på önskad tid eller mängd. Apparaten stänger av sig automatiskt när den förutbestämda tiden gått. Om du vill avbryta malningen innan den förinställda tiden gått. Tryck på I/O-knappen (fig.11).

Mängden malt kaffe som du behöver för att brygga ditt kaffe beror på typ av böna, malningsgrad och din personliga smak.

Varning: För att hindra att motorn överhettas skall du inte mala mer än 1 komplett omgång (1x20 sekunder) i följd. Vänta 5 minuter för att låta motorn kallna innan omstart.

KVARN

BODUM® kaffekvarn använder ett koniskt malverk som är det bästa kvarnar som finns. De koniska malskivorna roterar långsammare än knivskivorna vilket gör dem tystare och renare. Du kan använda koniska malskivor för oljehaltiga eller smaksatta kaffesorter och de beakar inte ihop som andra kvarnar. De är de bästa.

SÄKERHETSAVSTÄNGNING FÖR STENAR

Om man tänker på de enorma mängder kaffe som packas varje dag förstår man att mycket små stenar kan komma in i förpackningar av även de bästa kaffeböner. Apparaten är försedd med en säkerhetsavstängning eller «friktionsbroms» för att hindra skador. En sten i malenheten kommer att orsaka höga skakande ljud. Stäng omedelbart av kvarnen, ta ur kontakten från vägguttaget, öppna som beskrivs i «underhåll» och ta bort stenen.

UNDERHÅLL

Rengöring av malverket.

Ta ur kontakten från vägguttaget. Ta bort alla böror i bönbehållaren (fig.18) och ta av den genom att vrida moturs till stoppet (fig.19). Lyft ur tratten från höljet (fig.20). Malningsringen kan då lyftas ur maskinen.

En mjuk borste är idealisk för att rengöra malverket. Återmontera maskinen genom att utföra stegen i motsatt ordning. Överdel, lock (fig. 1), behållaren för kaffeböror (fig. 2) och kvarnmekanismens lock (fig. 5) rengörs enkelt med en fuktig trasa.

Behållaren för malt kaffe (fig. 6) och dess lock (fig. 7) tål diskmaskin.

All service ska utföras av en auktoriserad servicerepresentant.

POLARISATION

Endast för Amerikanska kunder

Enheten har en fasriktig kontakt (ena stiftet är bredare än det andra).

Kontakten är gjord för att bara passa i ett fasriktigt uttag på ett sätt som minskar risken för stötar. Om kontakten inte passar ordentligt i uttaget, vänd på den. Passar den fortfarande inte, kontakta en behörig elektriker. Försök inte modifiera kontakten.

TEKNISKA SPECIFIKATIONER

TEKNISK DATA

Märkspänning EU	220-240V~ 50-60Hz
Märkspänning US	120V~ 60Hz
Märkeffekt	160 W
Malverk	Koniska malskivor
Sladdlängd	ca 80 cm
Kapacitet	Max. 220 g kaffeböror
PÅ/AV-brytare	Utfärdade

FABRIKSGARANTI FÖR EU & CH.

Garanti: BODUM® AG, Schweiz, garanterar Bistro Elektrisk Kaffekvarn i en period av två år från inköpsdatum mot materialfel och fel som kan spåras tillbaka till brister i konstruktion eller tillverkning. Reparationer utförs kostnadsfritt om alla garantier är uppfyllda. Återbetalning är inte möjligt.

Garanten: BODUM® (Schweiz) AG, Kantonstrasse 100, Postfach 463, 6234 Triengen.

Garantivillkor: Garantin måste fyllas i av säljaren vid tidpunkten för köpet. Du måste uppvisa garantibeviset att få garantitjänster. Skulle din BODUM®-produkt kräva garantiservice, kontakta din BODUM®-återförsäljare, en BODUM®-butik, ditt lands BODUM®-grossist, eller besök www.bodum.com.

BODUM® kommer inte ge garanti för skador som uppstått på grund av felaktig användning, felaktig hantering, normalt slitage, bristfälligt eller felaktigt underhåll eller skötsel, felaktig drift eller användning av apparaten av obehöriga personer.

Denna tillverkargaranti påverkar inte dina lagstadgade rättigheter under tillämplig nationell lagstiftning som är i kraft, eller din rätt mot försäljaren som härrör från deras försäljning-/köpekontrakt.

MILJÖVÄNLIG AVFALLSHANtering

Det är olagligt att kasta elektriska apparater som är defekta eller föråldrade tillsammans med det vanliga avfallet. De måste tas om hand separat. Konsumenterna har möjlighet att lämna sådana anordningar gratis på återvinningscentraler. Ägare av sådana anordningar måste föra dem till insamlingsplatser eller ställa ut dem när respektive samlingar sker. Genom att göra denna mindre personliga insats, bidrar du till att värdefulla råvaror återvinns och föroreningar hanteras korrekt.

AVISOS IMPORTANTES DE SEGURANÇA

Durante a utilização de aparelhos eléctricos, devem respeitar-se sempre precauções de segurança, incluindo as seguintes.

Antes de utilizar este equipamento pela primeira vez, leia todas as instruções. A não observação das instruções e indicações de segurança pode resultar em situações perigosas.

Após desembalar o equipamento, verifique se existem danos ou avarias. Em caso de dúvida, não o utilize, contacte o seu fornecedor.

Mantenha os materiais de empacotamento (cartão, sacos plásticos, etc.) fora do alcance das crianças (perigo de asfixia ou de ferimento).

Este equipamento foi desenvolvido apenas para uso doméstico. Não o use ao ar livre. Não o coloque sobre nem perto de um queimador a gás ou eléctrico, ou de um forno aquecido.

O fabricante rejeita toda e qualquer responsabilidade sobre danos ou ferimentos causados pelo seu uso impróprio ou despropositado. Não utilize o equipamento para o outro fim para além da utilização prevista.

Não permita que as crianças brinquem com este equipamento.

Nunca toque no equipamento com as mãos húmidas ou molhadas. Não toque no cabo de alimentação ou ficha com as mãos molhadas. Desligue sempre o aparelho da tomada puxando a ficha e não o cabo. Não deixe o cabo pendurado sobre a borda da mesa ou banca, nem deixe que este toque em superfícies

quentes ou no fogão. Não utilize aparelhos com cabos de alimentação ou fichas danificados, em caso de anomalias de funcionamento, de queda ou de presença de algum tipo de dano. Contacte a assistência ao cliente para informações acerca de inspecção, reparação ou ajuste eléctrico ou mecânico.

A utilização de qualquer equipamento acessório, não recomendado ou vendido pelo fabricante, pode resultar em incêndio, choque eléctrico ou ferimento em pessoas.

No caso de ocorrer uma falha ou mau funcionamento, desligue o equipamento; não tente repará-lo sozinho. Entregue o equipamento para reparação somente numa oficina de serviço ao cliente que seja autorizada pelo fabricante. O não cumprimento das indicações de segurança acima expostas pode comprometer a segurança do equipamento.

Nunca tente substituir o cabo de alimentação do equipamento, uma vez que são necessárias ferramentas especiais para esse fim. Para garantir a segurança regular do equipamento, se o cabo necessitar de ser reparado ou trocado, leve-o a uma oficina do serviço ao cliente autorizada pelo fabricante, onde essa operação deverá ser exclusivamente realizada.

Retire a ficha da fonte de alimentação quando o aparelho não estiver a ser utilizado e antes de colocar ou retirar componentes e antes de limpar. Nunca submergir o artigo em água: lembre-se de que este é um equipamento eléctrico.

Desligue o aparelho e retire a ficha da tomada antes de substituir acessórios e de tocar em componentes que se movem durante a utilização.

Limpe o equipamento usando apenas uma escova ou um pano húmido.

Para evitar incêndios, choques eléctricos e ferimentos, não mergulhe o cabo de alimentação, a ficha e a unidade em água ou outros líquidos.

Evite o contacto com as partes móveis.

Não permita que as crianças brinquem com este equipamento.

Retire sempre a ficha da fonte de alimentação quando o aparelho não estiver a ser utilizado, assim como também antes da montagem ou desmontagem ou de limpar o aparelho.

Este aparelho não deve ser utilizado por crianças. Mantenha o aparelho e o seu cabo fora do alcance de crianças.

Os aparelhos podem ser usados por pessoas com capacidades físicas, sensoriais ou mentais limitadas ou com falta de experiência e conhecimentos, se estas foram supervisionados ou se lhes foram dadas instruções relativamente a um uso seguro do aparelho e se as mesmas tiverem consciência dos riscos envolvidos.

As crianças não devem brincar com o aparelho.

Se o cabo de alimentação estiver danificado, deve ser substituído pelo fabricante, pelo seu agente de serviço ou por alguém igualmente qualificado a fim de evitar perigo.

Antes de utilizar, verifique se há presença de corpos estranhos no funil.

Atenção! O uso indevido pode provocar potenciais ferimentos!

**Guarde estas instruções
de utilizador para
referência futura.**

**APENAS PARA
UTILIZAÇÃO DOMÉSTICA**

INSTALAÇÃO

Coloque o equipamento numa superfície plana estável que não esteja nem quente nem próxima de uma fonte de calor. A superfície deve estar seca. Mantenha o equipamento e o cabo de alimentação fora do alcance das crianças.

Assegure-se de que a tensão indicada na placa sinalética do equipamento coincide com a tensão de alimentação na sua área. (Use um dispositivo activado por corrente residual (RCD) e procure o aconselhamento técnico de um electricista.) Enquanto o equipamento estiver em uso, a ficha de alimentação deve estar acessível em caso de uma emergência.

Se a tomada for inadequada para acomodar a ficha do seu equipamento, deve ser substituída por um electricista credenciado.

AJUSTAR O CONTROLE DE MOAGEM

As posições principais de ajuste indicadas no controle para o grau de moagem são normalmente suficientes. O grau de moagem pode ser ajustado rodando o recipiente de grão (fig.17).

 = Moagem fina
(por exemplo para a máquina de café expresso)

 = Moagem média
(por exemplo para a máquina de café com filtro BODUM®)

 = Moagem grosseira
(por exemplo para a cafeteira BODUM® French Press)

Se as três posições de ajuste não corresponderem de forma precisa ao seu gosto pessoal, poderá também moer o seu café escolhendo uma qualquer posição intermédia.

Se o equipamento estiver cheio de grãos de café, o controle de moagem só deve ser accionado quando o motor estiver em funcionamento.

INSTRUÇÕES IMPORTANTES

Mantenha sempre a tampa (fig.1) do recipiente de grão firmemente fechada a fim de apreciar todo o sabor e aroma dos seus grãos de café. Nunca moa mais café do que o que realmente necessita.

Durante a moagem, assegure-se de que a tampa (fig. 7) está bem encaixada no recipiente de café moído (fig. 6).

CONTROLO DE QUANTIDADE

O moinho de café da BODUM® está equipado com um controlo de tempo/quantidade (fig.8).

Use-o para ajustar o moinho de café ao tempo e à quantidade moída desejada. O equipamento desliga-se automaticamente assim que o tempo predefinido tenha decorrido. Se desejar interromper a moagem antes do fim do tempo predefinido carregue no interruptor principal (I/O) (fig.11).

A quantidade de café moído que você necessita para fazer seu café depende do tipo de grão, do grau de moagem e do seu gosto pessoal.

Aviso: A fim de impedir o sobreaquecimento do motor, não moa mais do que 1 unidade completa (1x20 segundos) sucessivamente. Espere 5 minutos para deixar que o motor arrefeça antes de reiniciar.

MOINHO

O moinho de café da BODUM® usa um moedor de disco de lâmina cónica, que são os melhores moedores que você pode encontrar. O disco de lâmina cónica gira mais lentamente do que o modelo de roda, tornando o moinho mais silencioso e limpo. Você pode usar um moedor de disco de lâmina cónica para cafés com paladar oleoso ou aromatizado, não sendo provável que entupa, como os outros tipos de moedores. Estes são os melhores.

DISPOSITIVO DE SEGURANÇA DE REMOÇÃO DE PEDRAS

Dadas as enormes quantidades de café que são embaladas diariamente, podem acidentalmente ser embaladas pedras muito pequenas, mesmo nas embalagens de grãos de café de melhor qualidade. O equipamento está equipado com um dispositivo de segurança de remoção de pedras ou «embraiação de fricção» - a fim de impedir danos na engrenagem moedora. Uma pedra na engrenagem de moagem causará um forte ruído vibratório. Desligue o equipamento imediatamente, remova a ficha da tomada, abra-o conforme descrito na secção intitulada «Manutenção» e retire a pedra.

MANUTENÇÃO

Limpeza da engrenagem de moagem.

Desligue o cabo de alimentação da tomada. Remova os grãos restantes do recipiente dos grãos (fig.18) e retire este último rodando-o no sentido anti-horário até que ele pare no botão de desbloqueio (fig.19). Levante o funil de grão, retirando-o da carcaça (fig.20). O anel moedor pode então ser retirado da máquina.

Uma escova de pêlos macios é ideal para limpar a engrenagem moedora. Volte a montar a máquina executando a operação acima descrita na ordem inversa. A caixa, a tampa (fig. 1), o recipiente de grãos de café (fig. 2) e a tampa do mecanismo de moagem (fig. 5) são de limpeza fácil com um pano húmido.

O recipiente de café moído (fig. 6) e a respectiva tampa (fig. 7) podem ser colocados na máquina de loiça.

Outros tipos de utilização devem ser executados por um representante autorizado da assistência ao cliente.

POLARIZAÇÃO

Apenas para clientes dos E.U.A.

Este equipamento tem uma ficha polarizada (uma lâmina é mais larga do que a outra).

Para reduzir o risco de choque eléctrico, esta ficha encaixará numa tomada apolarizada somente de uma maneira. Se a ficha não encaixar completamente na tomada, inverta a ficha. Se ainda assim não encaixar, contacte um electricista qualificado. Não modifique a ficha de nenhuma maneira.

ESPECIFICAÇÕES TÉCNICAS**DADOS TÉCNICOS**

Voltagem nominal na UE	220-240V~ 50-60Hz
Voltagem nominal nos EUA	120V~ 60Hz
Potência nominal	160 Watt
Sistema de moagem	Disco de lâmina cónica
Comprimento do cabo	Aprox. 80 cm
Capacidade	Máx. 220 g grãos de café
Interruptor de Segurança	Fornecido

GARANTIA FABRICANTE PARA A UNIÃO EUROPEIA & SUÍÇA.

Garantia: BODUM® AG, Suíça, garante o BISTRO Moinho Eléctrico de Café por um período de dois anos a partir da data de compra contra defeitos de material e disfunções inerentes a defeitos de concepção ou de fabricação. As reparações serão efectuadas gratuitamente se todas as condições da garantia forem preenchidas. Não há reembolsos.

Garantidor: BODUM® (Schweiz) AG, Kantonsstrasse 100, Postfach 463, 6234 Triengen.

Condições de garantia: O certificado de garantia deve ser preenchido pelo vendedor no momento da compra. Deve apresentar o certificado de garantia para obter os serviços de garantia. Se o seu produto BODUM® necessita de um serviço de garantia, contacte o seu revendedor BODUM®, uma loja BODUM®, o distribuidor BODUM® do seu país, ou visite www.bodum.com.

BODUM® não garante danos que resultam de um uso inadequado, manuseio inadequado, desgaste normal, manutenção inadequada ou incorrecta, funcionamento incorrecto ou utilização incorrecta do aparelho por pessoas não autorizadas.

Esta garantia do fabricante não afecta os seus direitos legais provenientes das leis aplicáveis, nem os seus direitos em relação ao revendedor, decorrentes do contrato de venda/compra.

ELIMINAÇÃO ECOLÓGICA

Agora é ilegal eliminar dispositivos eléctricos que são defeituosos ou obsoletos juntamente com o lixo doméstico. Estes devem ser eliminados de forma separada. Os consumidores podem deixar estes dispositivos em centros de recolha de forma gratuita. Os proprietários destes dispositivos são obrigados a levá-los para centros de recolha ou pontos de recolha. Ao fazer este pequeno esforço pessoal, está a contribuir para garantir a reciclagem de bens e o tratamento de contaminantes de forma adequada.

SUOMI

Onnittelumme BODUMin® valmistaman, sähkökäyttöisen kahvimyllyn valinnasta. Lue käyttöohje huolella ennen kahvimyllyn käyttämistä.

FI

TÄRKEITÄ VAROTOIMIA

Lue käyttöohje huolella, ennen kuin käytät tätä laitetta ensimmäisen kerran. Käyttö- ja turvallisuusohjeiden noudattamatta jättäminen voi johtaa vaaratilanteisiin.

Kun laite on purettu pakkauksesta, tarkista mahdolliset vauriot. Jos et ole varma laitteen kunnosta, älä käytä sitä, vaan ota yhteys myyjään.

Säilytä pakkausmateriaalit (pahvit, muovipussit jne.) lasten ulottumattomissa (tukehtumis- tai loukkaantumisvaara).

Tämä laite on suunniteltu vain kotikäyttöön. Älä käytä sitä ulkona. Älä aseta sitä kuuman kaasu- tai sähkölieden päälle tai lähelle tai kuumaan uuniin.

Valmistaja ei ota mitään vastuuta vaurioista tai loukkaantumisista, jotka johtuvat virheellisestä tai sopimattomasta käytöstä. Laitetta saa käyttää vain sen käyttötarkoituksen mukaisesti.

Älä anna lasten leikkiä laitteella.

Älä koskaan kosketa laitetta kosteilla tai märillä käsillä. Älä kosketa virtajohtoa tai pistoketta märillä käsillä. Irrota laitteen virtajohto pitämällä kiinni pistokkeesta, ei johdosta. Älä anna johdon roikkua pöydänkulman tai tason yli taikka koskettaa kuumia pintoja uuni mukaan luettuna. Älä käytä laitetta johdon tai pistokkeen ollessa viallinen tai laitteen toimintahäiriön jälkeen tai laitteen minkä tahansa vaurion jälkeen. Ota yhteys valmistajaan asiakaspalvelun puhelinnumeron kautta tutkimus-, korjaus- ja säätöasioissa.

Älä liitä laitteeseen lisälaitteita, joita valmistaja ei suosittele tai myy, sillä siitä voi seurata tulipalo, sähköisku tai henkilövahinkoja.

Jos ilmenee vika tai virheellinen toiminto, kytke laite pois päältä. Älä yritä korjata vikaa itse. Vie laite valmistajan valtuuttamaan huoltoyrikykseen korjattavaksi. Edellisten turvallisuusohjeiden noudattamatta jättäminen voi heikentää laitteen turvallisuutta.

Älä koskaan yritä vaihtaa laitteen virtajohtoa itse. Sitä varten tarvitaan erikoistyökaluja. Laitteen turvallisuuden takaamiseksi vain valmistajan valtuuttama huoltoyrikytys saa korjata ja vaihtaa johdon.

Irrota laitteen virtajohto pistorasiasta käytön jälkeen ja ennen puhdistamista. Älä koskaan upota laitetta veteen: muista aina, että kyseessä on sähkölaite.

Ennen kuin vaihdetaan lisätarvikkeita tai -osia, jotka liikkuvat käytön aikana, täytyy laite kytkeä pois päältä ja irrottaa verkkovirrasta.

Puhdista laite vain harjalla tai kostealla liinalla.

Älä upota johtoa tai pistoketta veteen tai muuhun nesteeseen tulipalon, sähköiskun ja henkilövahinkojen estämiseksi.

Älä kosketa liikkuvia osia.

Älä anna lasten leikkiä laitteen kanssa.

Irrota laite aina sähkösyötöstä, jos se jätetään valvomatta, ja ennen kokoonpanoa, purkamista tai puhdistusta.

Lapset eivät saa käyttää laitetta. Pidä laite ja sen johto lasten ulottumattomissa.

Laitetta voivat käyttää henkilöt, joiden fyysiset, aistilliset tai henkiset kyvyt ovat alentuneet tai joilla ei ole kokemusta tai tietämystä laitteen käytöstä, jos heitä on opastettu tai ohjattu laitteen turvallisessa käytössä ja jos he ymmärtävät käyttöön liittyvät vaarat.

Lapset eivät saa leikkiä laitteen kanssa.

Jos verkkojohto on vaurioitunut, se on vaihdettava joko valmistajan, huoltoliikkeen tai vastaavasti pätevien henkilöiden toimesta vaaran välttämiseksi.

Tarkista suppilon läsnäolo vieras esine ennen käyttöä.

Varoitus! Väärinkäyttö voi aiheuttaa mahdollisia vammoja!

Säilytä nämä ohjeet myöhempää käyttöä varten.

VAIN KOTITALOUSKÄYTTÖÖN

VALMISTELU

Aseta laite vakaalle, tasaiselle pinnalle, joka ei ole kuuma tai lähellä lämmönlähdettä. Pinnan on oltava kuiva. Pidä laite ja virtajohto lasten ulottumattomissa.

Varmista, että laitteen arvokilpeen merkitty jännite vastaa verkkojännitettä. (Käytä vikavirtasuojakytkintä, kysy neuvoa sähkötekniikolta.) Kun laite on käytössä, sen pistokkeen täytyy sijaita helppopääsyisessä paikassa hätätilanteen varalta.

Jos pistorasia ei ole yhteensopiva laitteen pistokkeen kanssa, valtuutetun sähkötekniikon täytyy vaihtaa pistorasia.

JAUHANTAKARKEUDEN SÄÄTÖ

Laitteeseen merkityt säätöasetukset riittävät yleensä jauhan-takarkeuden säätöön. Säätö tapahtuu kiertämällä kahvipa-pusäiliötä (kuva 17).

 = hieno jauhatus
(esim. espressokeittimille)

 = keskihieno jauhatus
(esim. BODUM® -suodatinkahvinkeittimille)

 = karkea jauhatus
(esim. BODUM® French Press -kahvipannuille)

Jos nämä kolme säätöasentoa eivät vastaa tarkalleen omaa makuasi, voit hienosäätää jauhatusta myös valitsemalla jonkin väliasennon.

Jos laitteessa on kahvipapuja, jauhantakarkeutta saa säätää vain moottorin ollessa käynnissä.

TÄRKEITÄ OHJEITA

Pidä kahvipapusailiön kansi (1) aina tiukasti kiinni. Siten kahvipavut säilyttävät arominsa parhaiten. Jauha kahvia aina vain juuri sen verran, mitä sillä hetkellä tarvitset.

Varmista aina, että jauhetun kahvin säiliön kansi (7) on paikallaan säiliön (6) päällä jauhamisen aikana.

MÄÄRÄN SÄÄTÖ

BODUM® -kahvimyllyssä on jauhanta-ajan ja -määrän säätömahdollisuus (8).

Sen avulla voidaan säätää haluttu jauhanta-aika tai jauhetun kahvin määrä. Laite sammuu automaattisesti, kun asetettu säädetyin jauhanta-ajan päätyttyä. Voit keskeyttää jauhamisen ennen säädetyin ajan loppumista painamalla I/O-painiketta (11).

Kahvin valmistamiseen tarvittava jauhomäärä riippuu kahvipapujen laadusta, jauhantakarkeudesta ja siitä, miten vahvasta kahvista pidät.

Varoitus: vältä moottorin ylikuumentumista jauhamalla aina vain yhden annoksen kahvia (1x20 sekuntia) kerrallaan.

Odota sen jälkeen viisi minuuttia, ennen kuin käytät kahvimyllyä uudelleen, jotta moottori ennättää jäähtyä.

JAUHIN

BODUM® -kahvimyllyssä käytetään kartiojauhinta. Se on paras mahdollinen jauhintyyppi. Kartio pyörii hitaammin kuin jauhinlevyt, joten se on hiljaisempi ja puhtaampi käyttää. Kartiojauhimet sopivat myös öljypitoisten tai aromatisoitujen papujen jauhamiseen. Ne tukkeentuvat huomattavasti harvemmin kuin muut jauhintyyppit. Ne ovat yksinkertaisesti parhaita jauhimia.

TURVAKATKAISU KIVIEN VARALTA

Päivittäin pakataan valtavia määriä kahvia, joten myös parhaiden kahvipapujen joukkoon voi toisinaan jäädä pieniä kiviä. Siksi laitteessa on turvakatkaisin (tai "kitkakytkin"), joka pysäyttää jauhimen kiven joutuessa laitteeseen. Se siis suojaa jauhinta vaurioitumiselta. Jauhimeen joutunut kivi kolisee kuuluvasti. Sammuta siinä tapauksessa laite välittömästi, irrota pistoke pistorasiasta, avaa laite kohdassa Huolto kuvulla tavalla ja poista kivi.

HUOLTO

Jauhimen puhdistus.

Irrota pistoke pistorasiasta. Poista kaikki kahvipapusailiöön (kuva 18) jääneet kahvipavut. Ota säiliö pois kiertämällä sitä vastapäivään, kunnes se on irrotuskohdassa (kuva 19). Nosta kahvipapusailiö rungosta (kuva 20). Nyt voit poistaa jauhinkenkaan koneesta. Puhdista jauhimen pehmeällä harjalla. Asenna osat takaisin käänteisessä järjestyksessä. Puhdista runko, kansi (1), kahvipapusailiö (2) ja sisäänmenoaukon kansi (5) kostealla liinalla. Jauhetun kahvin säiliön (6) ja sen kannen (7) voi puhdistaa astianpesukoneessa.

NAPAIUUUS

(Vain USA)

Laite on varustettu pistokkeella, joka takaa aina oikean napaisuuden. (Pistokkeen toinen terä on leveämpi kuin toinen).

Sähköiskujen estämiseksi pistoke sopii pistorasiaan vain oikein päin. Jos pistoke ei sovi pistorasiaan, käännä se toisin päin. Jos se ei vieläkään sovi, ota yhteyttä pätevään sähköteknikkoon. Älä yritä muuttaa pistoketta.

TEKNISET SELITYKSET

TEKNISET TIEDOT

Nimellisjännite EU	220-240V- 50-60Hz
Nimellisjännite USA	120V- 60Hz
Nimellisteho	160W
Jauhin	kartiojauhin
Johdon pituus	noin 80 cm
Tilavuus	enintään 220 g kahvipapuja
Turvakatkaisin	on

MANUFACTURER GUARANTEE FOR THE USA & CAN, THE EU AND CH.

Takuu: BODUM® AG, Sveitsi, takaa Sähkökäyttöinen Kahvimylly kahdeksi vuodeksi alkuperäisestä ostosta laskien viollisia materiaaleja ja toimintahäiriöitä vastaan, jotka voidaan jäljittää suunnittelu- tai valmistusvikoihin. Korjaukset suoritetaan ilmaiseksi, jos takuuehdot täyttyvät. Takaisinmaksu ei ole mahdollista.

Takaaja: BODUM® (Sveitsi) AG, Kantonsstrasse 100, Postfach 463, 6234 Triengen.

Takuuehdot: Takuutodistuksen on myyjän suoritettava ostohetkellä. Sinun on esitettävä takuutodistus hankkiaksesi takuupalveluja. Mikäli BODUM® tuotteesi vaatii takuupalvelua, ota yhteys BODUM® jälleenmyyjäsi, BODUM®-kauppaasi, maasi BODUM® jakelijaan, tai vieraille osoitteessa www.bodum.com.

BODUM® ei tarjoa takuuta sellaisista vahingoista, jotka aiheutuvat valtuuttamattoman henkilön vääränlaisesta käytöstä, vääränlaisesta käsittelystä, normaalista kulumisesta ja repeämisestä, riittämättömästä tai vääränlaisesta ylläpidosta tai huolenpidosta, vääränlaisesta toiminnasta tai laitteen käytöstä.

Tämä Valmistajan Takuu ei vaikuta lailliseen oikeuteesi voimassa olevien sovellettavien kansallislakien alaisena, eikä vaikuta oikeuksiisi jälleenmyyjää vastaan heidän myynti/osto-sopimuksesta.

YMPÄRISTÖYSTÄVÄLLINEN HÄVITYS

Nykyään on laitonta heittää sellaisia sähkölaitteita pois, jotka ovat viollisia tai vanhentuneita yhdessä normaalin jätteen kanssa. Ne on hävitettävä erikseen. Kuluttajalla on mahdollisuus heittää sellaiset laitteet pois yhteisön keräyskeskuksissa ilmaiseksi. Tämänlaisten laitteiden omistajan vaaditaan tuomaan ne keräyspaikoille tai laittamaan ne ulos, kun vastaavia keräyksiä pidetään. Tekemällä tämän pienen henkilökohtaisen ponnistuksen teet oman panostuksesi, joka varmistaa, että arvokkaita hyödykkeitä kierrätetään ja saasteita käsitellään tarkoituksenmukaisesti.

РУССКИЙ

Поздравляем! Вы стали обладателем электрической кофемолки BISTRO марки BODUM. Перед применением кофемолки внимательно ознакомьтесь с инструкцией.

ВАЖНЫЕ ПРАВИЛА БЕЗОПАСНОСТИ

При эксплуатации электрических приборов следует соблюдать основные меры предосторожности, в т.ч. следующие.

Внимательно прочитайте все инструкции перед первым применением. Несоблюдение инструкций и указаний по технике безопасности может привести к серьезным последствиям.

После распаковки прибора проверьте его на отсутствие повреждений. При наличии сомнений не включайте прибор, а обратитесь к продавцу.

Упаковочный материал (картонную коробку, пластиковые пакеты и проч.) держите в недоступном для детей месте (опасность удушья или травмы).

Прибор предназначен только для использования в быту. Не используйте прибор вне помещения. Не ставьте его поверх или вблизи горячих электрических и газовых конфорок или в нагретую печь.

Изготовитель не несет ответственности за ущерб, причиненный в результате использования прибора не по назначению. Запрещено использовать прибор в целях, не отвечающих его назначению.

Не позволяйте детям играть с прибором.

Запрещено касаться прибора влажными руками. Не прикасайтесь к электрическому шнуру влажными руками. Всегда отключайте прибор от сети за вилку, а не за шнур. Следите за тем, чтобы шнур не свисал с края стола, а также не касался горячих поверхностей, в том числе плиты. Не используйте прибор с поврежденным кабелем или вилкой, а также при неисправности, после падения или при наличии повреждений любого характера. Для получения дополнительной информации об осмотре устройства, его ремонте или настройке свяжитесь с производителем по номеру телефона службы поддержки.

Использование дополнительных креплений, не утверждены или проданы производителем, может привести к пожару, поражению током или травме.

При возникновении неполадок отключите питание прибора. Не пытайтесь самостоятельно отремонтировать прибор. Ремонт выполняется только в авторизованной сервисной мастерской. Несоблюдение вышеприведенных указаний может повлиять на безопасность прибора.

Не пытайтесь самостоятельно заменить кабель питания, для этого необходимы специальные инструменты. Для подтверждения надежности функционирования прибора после замены или ремонта кабеля соответствующая проверка должна быть проведена только в авторизованной сервисной мастерской.

Всегда выключайте прибор из сети, если он не используется, перед снятием деталей или очисткой. Запрещено погружать изделие в воду: помните — это электрический прибор.

Перед прикосновением к подвижным деталям и сменой насадок необходимо отключить прибор от сети.

Очистка прибора выполняется щеткой или влажной тканью.

Для предотвращения возгорания, поражения электротоком и получения травм не погружайте кабель, вилку и кофемолку в воду или другую жидкость.

Избегайте контакта с движущимися деталями.

Не разрешайте детям играть с устройством.

Всегда отключайте прибор от сети, если оставляете его без присмотра, а также перед его сборкой, разборкой, чисткой и хранением.

Детям запрещается использовать устройство. Храните устройство и шнур в недоступном для детей месте.

Прибор и комплектующие не предназначены для использования лицами с ограниченными физическими, умственными или сенсорными способностями или лицами, не имеющими достаточного опыта и знаний, за исключением случаев, когда данные лица получили необходимые инструкции по безопасному использованию прибора и рискам, связанным с его использованием, или когда они используют прибор под присмотром.

Не разрешайте детям играть с прибором.

Если шнур питания повреждён, он должен быть заменён производителем, сервисным агентом или лицами с аналогичной квалификацией во избежание возникновения опасности.

Проверьте бункер на наличие постороннего предмета перед использованием.

Предупреждение! Неправильное использование может привести потенциальных травм!

**Сохраните данную инструкцию для дальнейшего использования.
ДЛЯ ИСПОЛЬЗОВАНИЯ
ТОЛЬКО В ДОМАШНИХ
УСЛОВИЯХ**

УСТАНОВКА

Разместите прибор на прочной ровной поверхности, которая не нагревается и не находится вблизи источника тепла. Поверхность должна быть сухой. Прибор и кабель питания должны быть вне досягаемости детей.

Убедитесь, что сетевое напряжение соответствует указанному на табличке данных прибора. Используйте устройство защитного отключения (УЗО) по рекомендации электротехника. Во время работы доступ к вилке всегда должен быть открыт для отключения прибора в случае неполадки.

Если точка электропитания не подходит, ее должен заменить квалифицированный специалист.

ИСПОЛЬЗОВАНИЕ РЕГУЛЯТОРА ПЕРЕМОЛКИ

Основных положений регулятора степени перемолки, как правило, достаточно. Степень перемолки регулируется поворотом емкости для зерен (рис.17).



= тонкий помол
(например, для кофеварки эспрессо)



= средний помол
(например, для фильтрующей кофеварки BODUM®)



= грубый помол
(например, для кофеварки BODUM® French Press)

Если ни одно из трех положений регулировки не соответствует вашему личному вкусу, вы можете выбрать промежуточное положение.

Если прибор заполнен зернами кофе, регулятор можно поворачивать только при работающем моторе.

ВАЖНЫЕ УКАЗАНИЯ

Всегда держите крышку (1) емкости для зерен плотно закрытой, чтобы сохранить аромат зерен кофе. Не перемалывайте больше кофе, чем нужно в данный момент.

Во время перемолки проверяйте, что крышка (7) находится на емкости для кофе (6).

РЕГУЛЯТОР ОБЪЕМА

Кофемолка BODUM® оснащена регулятором времени/объема (8).

Регулятор используется для задания времени и объема помола. Прибор автоматически выключится по истечении установленного времени. Чтобы завершить перемолку до истечения установленного времени, нажмите кнопку I/O (11).

Необходимый вам объем молотого кофе зависит от типа зерен, степени помола и личного вкуса.

Предупреждение: Во избежание перегрева мотора не перемалывайте последовательно более 1 полной порции (1 x 20 секунд). Делайте между запусками перерыв 5 мин., необходимый на охлаждение мотора.

КОФЕЙНАЯ МЕЛЬНИЦА

Кофейная мельница BODUM® представляет собой коническую жерновую мельницу — лучший вариант мельниц. Жерновой камень вращается медленнее, чем в колесной

модели, обеспечивает более тихую и аккуратную работу. В конической жерновой мельнице можно перемалывать маслянистый и ароматный кофе без загрязнения, как в других кофемолках. Этот тип мельниц — лучший.

ФУНКЦИЯ АВТОМАТИЧЕСКОГО ОТКЛЮЧЕНИЯ ПРИ ПОПАДАНИИ КАМЕШКОВ

Учитывая огромные объемы упаковываемого каждый день кофе, даже в мельчайшие зерна кофе могут случайно попасть очень мелкие камешки. Прибор оснащен функцией автоматического отключения при попадании камешков или «фрикционным тормозом» для предотвращения повреждения мельничного механизма. Камешек в мельничном механизме будет создавать громкий дребезжащий звук. В этом случае немедленно выключите прибор, выньте вилку из розетки, откройте его, согласно описанию в разделе «Обслуживание», и удалите камешек.

ОБСЛУЖИВАНИЕ

Очистка мельничного механизма.

Выньте вилку шнура питания из розетки. Освободите емкость от остатков зерен (рис. 18) и снимите ее, повернув против часовой стрелки до упора (рис. 19). Снимите емкость для зерен с корпуса кофемолки (рис. 20). Кольцо жернова можно снять с прибора.

Для очистки мельничного механизма хорошо подходит мягкая волосная щетка. Разберите прибор, выполнив приведенные выше операции в обратном порядке. Корпус, крышка (1), емкость для зерен (2) и крышка мельничного механизма (5) легко чистятся смоченной тканью. Емкость для молотого кофе (6) с крышкой (7) можно мыть в посудомоечной машине. Все остальные действия по обслуживанию должны выполняться представителем уполномоченного сервисного центра.

ПОЛЯРИЗАЦИЯ

Только для пользователей в США

Штепсельная вилка прибора является поляризованной (один зубец шире другого).

Для снижения риска поражения электрическим током вилка может быть вставлена только в соответствующую розетку. Если вилка не входит в розетку, переверните ее. Если вилка все равно не подходит, обратитесь к квалифицированному электрику. Не пытайтесь изменить конструкцию вилки.

ТЕХНИЧЕСКИЕ ХАРАКТЕРИСТИКИ

ТЕХНИЧЕСКИЕ ДАННЫЕ

Номинальное напряжение для ЕС	220–240 В~ 50-60 Гц
Номинальное напряжение для США	120 В~ 60 Гц
Номинальная мощность	160 Вт
Система измельчения	Жерновая мельница
Длина шнура	Прибл. 80 см
Емкость	Не более 220 г. кофейных зерен
Аварийный выключатель	Есть

ГАРАНТИЯ ПРОИЗВОДИТЕЛЯ ДЛЯ ЕС И ШВЕЙЦАРИИ.

Гарантия: BODUM® AG, Швейцария, гарантирует качество материалов и исправную работу BISTRO Электрическая кофемолка в течение двух лет с момента покупки, а также дает гарантию, распространяющуюся на все дефекты материалов и неисправную работу, вызванные дефектами конструкции или производства. Ремонт выполняется бесплатно, если удовлетворены все гарантийные условия. Возмещение стоимости не предусмотрено.

Гарант: BODUM® (Schweiz) AG, Kantonsstrasse 100, Postfach 463, 6234 Triengen.

Гарантийные условия: Покупатель должен заполнить гарантийный сертификат во время покупки. Для получения услуг гарантийного обслуживания необходимо предоставить гарантийный сертификат. Если приобретенный товар BODUM® нуждается в гарантийном обслуживании, для получения такого обслуживания необходимо обратиться к продавцу BODUM®, в магазин BODUM®, к дистрибьютору BODUM® в Вашей стране или посетить веб-сайт www.bodum.com.

BODUM® не предоставляет гарантию на повреждения, возникшие вследствие ненадлежащего использования, неправильного обращения, нормального износа, неадекватного или неправильного технического обслуживания или ухода, неправильной эксплуатации прибора неправомочными лицами.

Гарантия производителя не влияет на Ваши законные права по действующим применимым национальным законам, как и на Ваши права по отношению к дилеру по договору купли/продажи.

Экологически приемлемая утилизация



Утилизация неисправных или устаревших электроприборов вместе с обычными отходами является нарушением закона. Их необходимо утилизировать отдельно. Потребителям должна быть предоставлена возможность сдать такие приборы бесплатно в специальных центрах сбора. Обладатели таких приборов должны принести их в пункт сбора или вынести на место, где осуществляется сбор подобных приборов. Подобное личное участие – это вклад в обеспечение переработки ценных материалов и правильной утилизации приборов.