

ZKR1300B

# zelmer



ZKR1300B

**PL** INSTRUKCJE UŻYTKOWANIA  
Robot planetarny

**EN** USER MANUAL  
Stand Mixer

**DE** BENUTZERHANDBUCH  
Planeten-Küchenmaschine

**CZ** NÁVOD K POUŽITÍ  
Kuchyňský robot

**SK** NAVODILA ZA UPORABO  
Kuchyňský robot

**HU** HASZNÁLATI UTASÍTÁS  
Planetáris konyhai robotgép

**RO** INSTRUCȚIUNI DE UTILIZARE  
Robot de bucătărie planetar

**RU** ИНСТРУКЦИЯ ПО ПРИМЕНЕНИЮ  
Планетарный кухонный комбайн

**BG** ИНСТРУКЦИИ ЗА УПОТРЕБА  
Планетарен робот

**UA** ІНСТРУКЦІЯ ПО ЗАСТОСУВАННЮ  
Планетарний кухонний комбайн

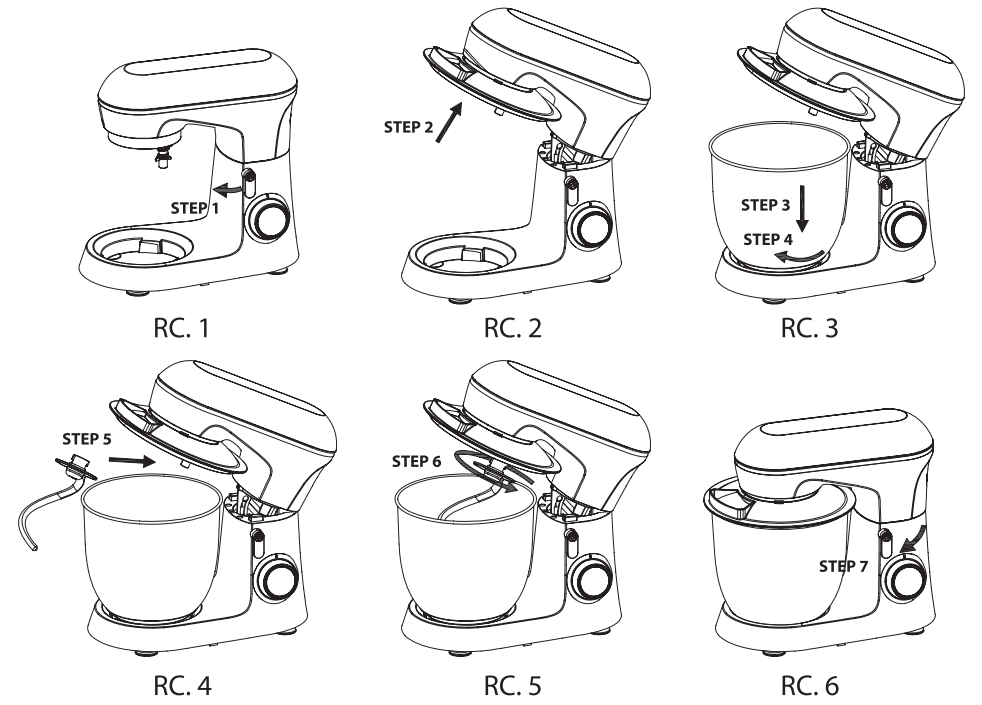
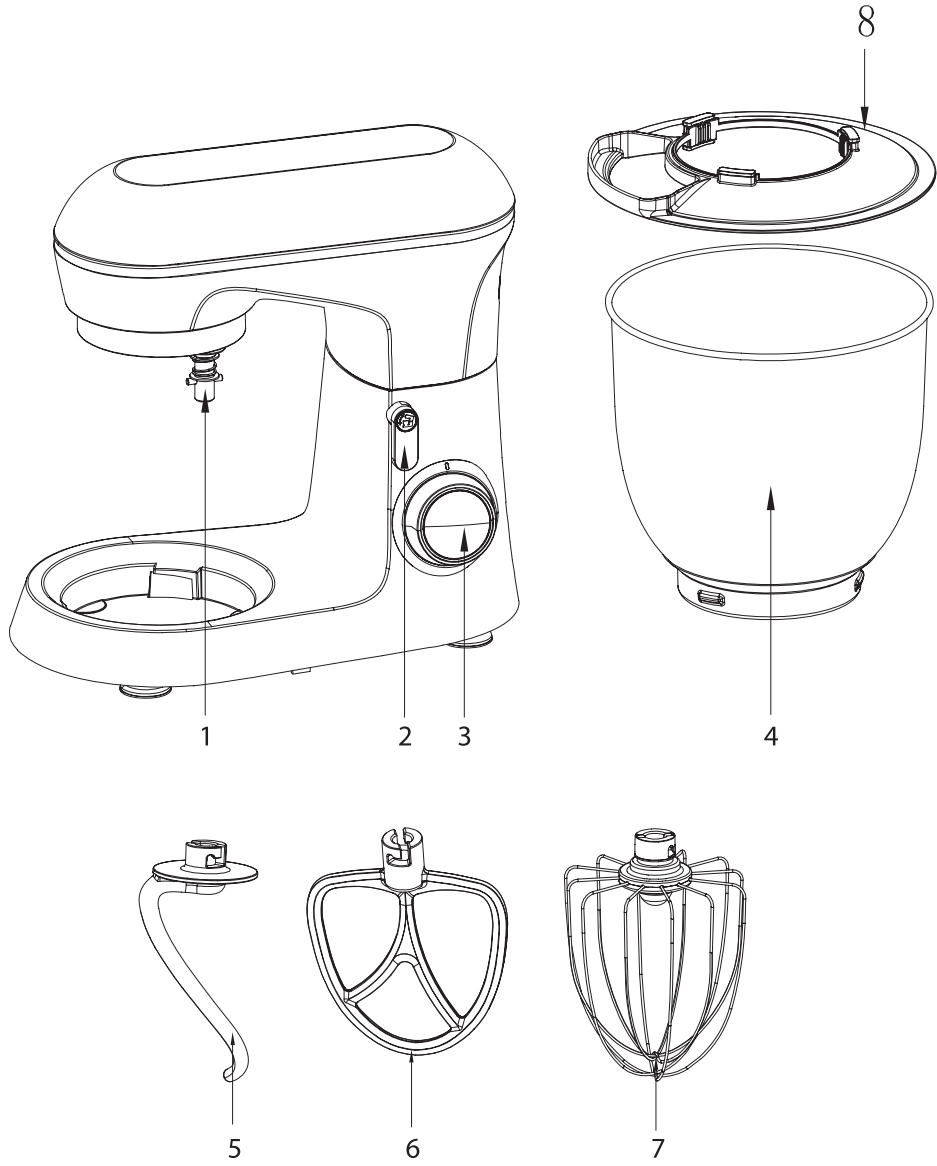

DZIĘKUJEMY ZA WYBÓR MARKI ZELMER. ŻYCZYMY SATYSFAKCJI Z UŻYTKOWANIA URZĄDZENIA.

## OSTRZEŻENIE

PRZED UŻYCIEM PRODUKTU NALEŻY UWAŻNIE PRZECZYTAĆ INSTRUKCJĘ UŻYTKOWANIA. PRZECHOWUJ JĄ W BEZPIECZNYM MIEJSCU DO WYKORZYSTANIA W PRZYSZŁOŚCI

## OPIS

1. Wałek napędowy
2. Dźwignia do podnoszenia i opuszczania
3. Regulator prędkości
4. Misa do mieszania
5. Hak do zagniatania ciasta
6. Łopatką do mieszania
7. Trzepaczka
8. Przykrywa misy do mieszania

## INSTRUKCJE BEZPIECZEŃSTWA

Urządzenie jest przeznaczone wyłącznie do użytku prywatnego i do przewidzianego celu. To urządzenie nie nadaje się do użytku komercyjnego. Nie używaj go na zewnątrz. Trzymaj je z dala od źródeł ciepła, bezpośredniego światła słonecznego, wilgoci (nigdy nie zanurzaj go w żadnej cieczy) i ostrych krawędzi. Nie używaj urządzenia mokrymi rękami. Jeśli urządzenie jest wilgotne lub mokre, odłącz je natychmiast od zasilania.

Podczas czyszczenia lub jeśli urządzenie nie będzie używane wyłącz je i zawsze wyciągaj wtyczkę z gniazda (ciągnij za wtyczkę, a nie za przewód zasilający). Usuń również dołączone akcesoria.

Nie należy obsługiwać urządzenia bez nadzoru. Jeśli chcesz odejść od urządzenia, zawsze wyłączaj je lub wyjmuj wtyczkę z gniazda (ciągnij za wtyczkę, a nie za przewód zasilający).

Regularnie sprawdzaj urządzenie i przewód zasilający pod kątem uszkodzeń. Nie używaj urządzenia, jeśli jest uszkodzone. Nie próbuj samodzielnie naprawiać urządzenia. Jeżeli przewód zasilający jest uszkodzony,

aby uniknąć zagrożenia musi on zostać wymieniony przez producenta, autoryzowany serwis lub odpowiednio wykwalifikowaną osobę.

Używaj tylko oryginalnych części zamiennych.

Dla bezpieczeństwa dzieci nie zostawiaj swobodnie dostępnych żadnych elementów opakowania (torby foliowe, kartony, styropian, itp.). Ostrzeżenie! Nie pozwalaj dzieciom bawić się folią. Niebezpieczeństwo uduszenia!

Podczas korzystania z łopatką do mieszania i trzepaczki do piany, urządzenie może być używane przez dzieci w wieku 8 lat i starsze, jeśli są one pod nadzorem lub wcześniej otrzymały instrukcje dotyczące korzystania z urządzenia w sposób bezpieczny i rozumieją związane z tym zagrożenia. Czyszczenie i konserwacja nie mogą być wykonywane przez dzieci, chyba że mają przynajmniej 8 lat i są pod nadzorem. Urządzenie i jego przewód przechowuj w miejscu niedostępnym dla dzieci w wieku poniżej 8 lat.

Urządzenie nie służy do zabawy. Nie pozwalaj dzieciom bawić się urządzeniem.

Urządzenie nie może być używane przez osoby o ograniczonych możliwościach fizycznych, motorycznych lub umysłowych lub nieposiadające niezbędnego doświadczenia i/lub wiedzy. Użytkowanie urządzenia przez takie osoby jest możliwe wyłącznie pod nadzorem opiekuna lub po otrzymaniu wskazówek dotyczących bezpiecznej obsługi urządzenia i jeśli rozumieją związane z tym zagrożenia.

Zawsze odłączaj urządzenie od zasilania, jeżeli zostaje pozostawione bez nadzoru, a także przed jego montażem, demontażem lub czyszczeniem.

Przed zmianą akcesoriów lub obsługą części poruszających się podczas używania wyłącz urządzenie i odłącz je od zasilania. Nie wykorzystywać urządzenia do celów innych niż przewidziane.

Urządzenie powinno pracować wyłącznie pod nadzorem. Nie manipuluj przy wyłącznikach bezpieczeństwa.

Podczas pracy urządzenia nie wkładaj żadnych przedmiotów pomiędzy obracające się mieszadła.

Ustaw urządzenie na gładkiej, płaskiej i stabilnej powierzchni.

Wtyczkę zasilającą urządzenia podłącz do gniazdka elektrycznego po zainstalowaniu wszystkich niezbędnych akcesoriów.

Urządzenie jest przeznaczone do użytku na maksymalnej wysokości 2000m n.p.m.

## WAŻNE OSTRZEŻENIA

Urządzenie przeznaczone jest wyłącznie do użytku domowego i w żadnym wypadku nie powinno być wykorzystywane do użytku komercyjnego lub przemysłowego. Nieprawidłowe użycie lub niewłaściwe obchodzenie się z produktem spowoduje unieważnienie gwarancji.

Przed podłączeniem urządzenia do sieci sprawdź, czy napięcie zasilania jest takie samo, jak wskazane na tabliczce znamionowej urządzenia.

W trakcie korzystania z urządzenia przewód zasilający nie może być zaplątany ani owinięty wokół urządzenia.

Nie używaj, nie podłączaj ani nie odłączaj urządzenia od zasilania mając mokre ręce i / lub stopy.

Nie ciągnij za przewód zasilający w celu odłączenia urządzenia. Nie używaj przewodu jako uchwytu.

W przypadku jakiegokolwiek awarii lub uszkodzenia natychmiast odłącz urządzenie od sieci i skontaktuj się z autoryzowanym działem wsparcia technicznego. Aby uniknąć wszelkiego ryzyka, nie otwieraj obudowy urządzenia. Jedyne wykwalifikowany personel techniczny z oficjalnego serwisu technicznego marki może przeprowadzać naprawy lub procedury na urządzeniu.

**Eurogama Sp. z o.o.** nie ponosi odpowiedzialności za jakiegokolwiek szkody, które mogą wystąpić na osobach, zwierzętach lub przedmiotach z powodu nieprzestrzegania tych ostrzeżeń.

## JAK KORZYSTAĆ Z URZĄDZENIA

1. Aby podnieść ramię, obróć w prawo dźwignię do podnoszenia i opuszczania (2). Ramię przesunie się w górę. (RC. 1) (Krok 1)
  2. Umieść pokrywę na korpusie misy (RC. 2) (Krok 2)
  3. Umieść misę do mieszania w uchwycie (RC. 3) (Krok 3) i przekręć ją w prawo, aż zablokuje się we właściwym położeniu (RC. 3) (Krok 4).
  4. Zainstaluj wymagane akcesoria (hak do zagniatania ciasta lub łopatkę do mieszania lub trzepaczkę do piany) wkładając końcówką wybranego elementu do wałka napędowego (RC. 4) (Krok 5) i przekręć w lewo, aż zablokuje się we właściwym położeniu (RC. 5) (Krok 6).
  5. Teraz włóż wybrane składniki.
- Nie wkładaj zbyt dużej ilości produktów do urządzenia - maksymalna pojemność to 1,5 kg.
6. Obróć dźwignię do podnoszenia i opuszczania (2) zgodnie z ruchem wskazówek zegara: Naciśnij głowicę maszyny, maszyna automatycznie zablokuje dźwignię (2) (RC. 6) (Krok 7), która znajduje się w pozycji poziomej. Jeśli nie obróciłeś dźwigni (2) zgodnie z ruchem wskazówek zegara, nie możesz nacisnąć głowicy maszyny, ale ostatecznie dźwignia (2) powróci do pozycji pionowej, gdy głowica maszyny będzie zablokowana.
  7. Podłącz wtyczkę do prawidłowo zainstalowanego i zabezpieczonego gniazdka 220-240V 50-60 Hz
  8. Uruchom urządzenie za pomocą regulatora prędkości wybierając prędkość 1 do 10 stosownie do przetwarzanych produktów.
  9. Do pracy pulsacyjnej (zagniatanie w krótkich odstępach), ustaw przełącznik w pozycji „PULSE”. Przełącznik należy przytrzymać w tym położeniu przez wymagany okres czasu. Po zwolnieniu, przełącznik automatycznie powraca do położenia „0”.
  10. Po zakończeniu zagniatania/mieszania, jak tylko mieszanka nabierze kulistego kształtu ustaw regulator prędkości (3) ponownie w położeniu „0”. Następnie wyjmij wtyczkę z gniazdka elektrycznego.
  11. Naciśnij dźwignię (2) w dół żeby podnieść ramię robota.
  12. Mieszankę możesz odkleić za pomocą łopatki i wyjąć z misy do mieszania.
  13. Następnie możesz zdjąć misę do mieszania.
  14. Akcesoria wyczyść zgodnie z instrukcją podaną w części „Czyszczenie”.

## WSKAZÓWKA

**Wybór prędkości i korzystanie z haka do zagniatania dla mieszanki o masie nie większej niż 1,5 kg**

Akcesoria	Ilustracja	Prędkość	Czas min.	Maksimum	Sposób eksploatacji
Hak do zagniatania ciasta		1-6	3-5	1000g mąki +538g wody	praca z prędkością 1 przez 10s, następnie prędkość 2 przez 20s, prędkość 3 przez 30s na koniec prędkość 5-6 przez 2 do 4 min. do utworzenia zbitej masy.
Łopatka do mieszania		1-7	3-10	660g mąki +840g wody	praca z prędkością 1-2 przez 30s, następnie prędkość 3-7 przez ponad 2min. 30s, prędkość 10 przez 7 minut (maksimum)
Trzepaczka do piany		8-10	3-10	10 białek jajek	Od początku prędkość 8-10 przez więcej niż 3 min., maksymalnie 10 min.

## ROZWIĄZYWANIE PROBLEMÓW

Problem	Przyczyna	Rozwiązanie
Urządzenie nagle przestaje działać podczas użytkowania.	Być może urządzenie pracuje zbyt długo lub temperatura otoczenia jest zbyt wysoka, co powoduje, że temperatura silnika urządzenia jest zbyt wysoka; urządzenie uruchamia program ochrony przed przegrzaniem, automatyczne wyłączenie.	Ustaw regulator prędkości na „0”, odłącz zasilanie, poczekaj, aż urządzenie powróci do temperatury pokojowej, kiedy to można je będzie ponownie uruchomić (zazwyczaj potrzeba 15-30 minut, temperatura w pomieszczeniu wpływa na czas chłodzenia).
Po przekręceniu regulatora prędkości urządzenie nie uruchamia się	Wtyczka może być nieprawidłowo umieszczona w gniazdku.	Sprawdź, czy wtyczka zasilania jest właściwie podłączona do gniazdka.
	Nie ma zasilania.	Przed uruchomieniem upewnij się, że jest zasilanie.
	Dźwignia do podnoszenia i opuszczania nie wraca na miejsce.	Upewnij się, że głowica urządzenia znajduje się we właściwym położeniu.
Nadmierny hałas podczas pracy urządzenia	<ol style="list-style-type: none"> <li>1 Urządzenie pracuje głośniejsz na wyższych prędkościach.</li> <li>2 Ilość mieszanych produktów jest zbyt duża, co skutkuje przeciążeniem urządzenia.</li> <li>3 Napięcie jest niestabilne.</li> <li>4 Zbyt długi czas pracy.</li> </ol>	<ol style="list-style-type: none"> <li>1 Wybierz odpowiednią prędkość mieszania produktów zgodnie z zaleceniami w instrukcji.</li> <li>2 Zmniejsz ilość mieszanych produktów.</li> <li>3 Jeśli napięcie jest niestabilne, przed użyciem poczekaj, aż napięcie ustabilizuje się.</li> <li>4 Jeśli czas pracy jest zbyt długi, zatrzymaj urządzenie i przed ponownym użyciem poczekaj aż jego temperatura spadnie.</li> </ol>
Prędkość urządzenia spada lub prędkość jest niestabilna	<ol style="list-style-type: none"> <li>1 Temperatura w pomieszczeniu jest niska, co powoduje stwardnienie środka smarnego w urządzeniu.</li> <li>2 Mieszane składniki są zbyt twarde i jest ich zbyt dużo, co powoduje zbyt duże obciążenie urządzenia.</li> <li>3 Napięcie gwałtownie spada.</li> </ol>	<ol style="list-style-type: none"> <li>1 Wymyj misę do mieszania i pozostaw urządzenie na biegu jałowym przez 5 minut, aby zmiękczyć środek smarny i przywrócić stabilność prędkości.</li> <li>2 Zmniejsz ilość mieszanych produktów i pozwól żeby urządzenie pracowało z normalnym obciążeniem.</li> <li>3 Kiedy napięcie ustabilizuje się, ponownie włącz urządzenie.</li> </ol>
Kołysanie i drżenie urządzenia podczas pracy	<ol style="list-style-type: none"> <li>1 Brak nóżki w podstawie.</li> <li>2 Urządzenie nie znajduje się gładkiej i płaskiej powierzchni roboczej.</li> </ol>	<ol style="list-style-type: none"> <li>1 Załóż nóżkę w podstawie.</li> <li>2 Umieść urządzenie na gładkiej i płaskiej powierzchni roboczej.</li> </ol>
Głowica urządzenia nie może powrócić na swoje miejsce po założeniu osłony i misy	Oslona nie jest na miejscu, a misa do mieszania nie została prawidłowo zamontowana.	Obróć osłonę, aż znajdzie się we właściwym położeniu oraz prawidłowo zamontuj misę do mieszania.
Po użyciu urządzenia ciasto ciemnieje	Na ciasto spada ciemny pył z głowicy urządzenia.	Przed użyciem sprawdź, czy głowica i hak do ciasta są suche oraz czy na powierzchni nie ma wody ani zabrudzenia.

## CZYSZCZENIE

Czyszczenie korpusu	<ol style="list-style-type: none"> <li>1. Nie zanurzaj urządzenia w wodzie. Nie polewaj wody bezpośrednio na urządzenie, aby zapobiec przenikaniu wody do korpusu i uniknąć zwarc, porażenia prądem, przecieku, rdzy i innych awarii.</li> <li>2. Nie wycieraj urządzenia ręcznikiem ociekającym wodą.</li> <li>3. Do czyszczenia korpusu urządzenia nie używaj detergentów/octu/soli i innych korozyjnych, silnie kwaśnych, silnie alkalicznych środków czyszczących, ponieważ grozi to uszkodzeniem powierzchni urządzenia.</li> <li>4. Nie używaj ostrych i szorstkich narzędzi, takich jak druciane elementy czyszczące, do szorstkowania akcesoriów. Grozi to łatwym uszkodzeniem powierzchni akcesoriów.</li> </ol>
Czyszczenie akcesoriów	<ol style="list-style-type: none"> <li>1. Nie myj odlewanych części aluminiowych korozyjnymi, silnie kwaśnymi lub alkalicznymi środkami czyszczącymi. Nie wkładaj ich do zmywarki. (Z wyjątkiem części ze stali nierdzewnej lub części pokrytych powłoką teflonową)</li> <li>2. Nie mocz przez długi czas w detergencie, słonej wodzie, occie i innych płynach korozyjnych; czyść akcesoria zaraz po użyciu.</li> <li>3. Po wyczyszczeniu wysusz akcesoria, głównie w celu utrzymania części wewnętrznych w stanie suchym.</li> </ol>
Czyszczenie specjalne	<ol style="list-style-type: none"> <li>1. Na obracającym się wałku napędowym wytworzy się czarny ślad powstały na skutek dużej prędkości i tarcia podczas pracy urządzenia. Po każdym użyciu należy go niezwłocznie wyczyścić i utrzymywać w stanie suchym.</li> <li>2. Zwróć uwagę na ostrze i powiązane części lub akcesoria o ostrych krawędziach.</li> </ol>
Konserwacja i utrzymanie	<ol style="list-style-type: none"> <li>1. Możesz użyć oliwy z oliwek do smarowania powierzchni ostrza, noża i misy do mieszania, aby zapobiec utlenianiu powierzchni w suchym i mokrym środowisku.</li> <li>2. Gdy urządzenie nie jest używane, można je przykryć i umieścić w suchym miejscu.</li> </ol>

## UTYLIZACJA PRODUKTU



To urządzenie jest oznaczone zgodnie z Dyrektywą Europejską 2012/19/UE oraz polską Ustawą z dnia 11 września 2015r. „O zużyтым sprzęcie elektrycznym i elektronicznym” (Dz.U. z dn. 23.10.2015 poz. 1688) symbolem przekreślonego kontenera na odpady.

Takie oznakowanie informuje, że sprzęt ten, po okresie jego użytkowania nie może być umieszczany łącznie z innymi odpadami pochodzącymi z gospodarstwa domowego.

Użytkownik jest zobowiązany do oddania go prowadzącym zbieranie zużytego sprzętu elektrycznego i elektronicznego/. Prowadzący zbieranie, w tym lokalne punkty zbiórki, sklepy oraz gminne jednostki, tworzą odpowiedni system umożliwiający oddanie tego sprzętu.

Właściwe postępowanie ze zużyтым sprzętem elektrycznym i elektronicznym przyczynia się do uniknięcia szkodliwych dla zdrowia ludzi i środowiska naturalnego konsekwencji, wynikających z obecności składników niebezpiecznych oraz niewłaściwego składowania i przetwarzania takiego sprzętu.

Mamy nadzieję, że produkt przyniesie Państwu wiele satysfakcji.



WE WOULD LIKE TO THANK YOU FOR CHOOSING ZELMER. WE WISH THE PRODUCT PERFORMS TO YOUR SATISFACTION AND PLEASURE

## WARNING

PLEASE READ THE INSTRUCTIONS FOR USE CAREFULLY PRIOR TO USING THE PRODUCT. STORE THESE IN A SAFE PLACE FOR FUTURE REFERENCE

## DESCRIPTION

1. Output shaft
2. Rise button
3. Speed button
4. Bowl
5. Dough hook
6. Beater
7. Whisk
8. Bowl cover

## SAFETY INSTRUCTIONS

If the supply cord is damaged it must be replaced by the manufacturer, its service agent or similarly qualified persons in order to avoid a hazard. Respect the operating times of the accessories indicated

in their specific sections of the manual.

Proceed according to maintenance and cleaning section of this manual for cleaning.

Warning: potential injury from misuse!

Always disconnect the appliance from the supply if it is left unattended and before assembling, disassembling or cleaning.

Switch off the appliance and disconnect from supply before changing accessories or approaching parts that move in use.

This appliance shall not be used by children. Keep the appliance and its cord out of reach of children.

Appliances can be used by persons with reduced physical,

sensory or mental capabilities or lack of experience and knowledge if they have been given supervision or instruction concerning use of the appliance in a safe way and if they understand the hazards involved.

Children shall not play with the appliance.

This appliance is intended for use at a maximum altitude of 2000m above sea level.

## IMPORTANT WARNINGS

This appliance is designed for home use and should never be used for commercial or industrial use under any circumstances. Any incorrect use or improper handling of the product shall render the warranty null and void.

Prior to plugging in the product, check that your mains voltage is the same as the one indicated on the product label.

The mains connection cable must not be tangled or wrapped around the product during use.

Do not use the device, or connect and disconnect to the supply mains with the hands and / or feet wet.

Do not pull on the connection cord in order to unplug it or use it as a handle

Unplug the product immediately from the mains in the event of any breakdown or damage and contact an official technical support service. In order to prevent any risk of danger, do not open the device. Only qualified technical personnel from the brand's Official technical support service may carry out repairs or procedures on the device.

**B&B TRENDS SL** disclaims all liability for damages that may occur to people, animals or objects, for the non-observance of these warnings.

## HOW TO USE THE MACHINE

1. In order to lift the arm, clockwise rotation the Rise knob (2) . The arm will now move upwards. (RC. 1) (Step1)
2. Place the pot cover into its body. (RC. 2) (Step2)
3. Place the mixing bowl into its holding device (RC. 3) (Step3) and turn the bowl clockwise until it locks into place (RC. 3) (Step4).
4. Mount the required utensil (Dough hook or Beater or Whisk) by inserting the top into the output shaft (RC. 4) (Step5) and turn anti-clockwise until it locks into place (RC. 5) (Step6).
5. Now fill in your ingredients.



Do not overfill the machine - the maximum quantity of ingredients is 1.5 kg.

6. Clockwise rotation the Rise knob (2): Press the head of the machine, the machine will automatically lock the rise button (2) (RC. 6) (Step7), which is in the horizontal position. If you didn't clockwise rotation the rise button (2), you can't press the head of the machine, finally the rise button (2) return to the vertical position when the rise button (2) is locked.

7. Insert the mains plug into a properly installed 220-240V 50-60 Hz safety power socket.
8. Switch the machine using the speed knob to a speed between 1 and 10 (corresponding to the mixture).
9. For pulse operation (kneading at short intervals), turn the switch to the "PULSE" position. The switch has to be held in this position according to the desired interval length. When the switch is released it returns automatically to the "0" position.
10. After kneading/stirring turn the speed knob (3) back to the "0" position as soon as the mixture has formed a ball. Then remove the mains plug.
11. Push the rise knob (2) downwards and the arm will be raised.
12. The mixture can now be released with the help of a spatula and removed from the mixing bowl.
13. The mixing bowl can now be removed.
14. Clean the parts as described under "Cleaning" .

## SUGGESTION

### Adjusting the Levels and Using the Hook for not more than 1,5kg of Mixture

Accessories	Picture	Speed	Time min.	Maximum	Operation method
Dough hook		1-6	3-5	1000g flour +538g water	1 speed run for 10s, the 2 speed run for 20s, and then the 3 speed run 30s the 5-6 speed run for 2 min to 4 min to form a cluster.
Dough hook		1-7	3-10	660g flour +840g water	1-2 speed run for 30s, the 3-7 speed run for more than 2min 30s, 10 speed run for 7 min (MAX)
Beater		8-10	3-10	10 eggs	Open 8 -10 speed to run 3 min above, 10min (MAX).

## ANALYSIS OF COMMON PROBLEMS

Problem	Causes	Solutions
The machine suddenly stops working during use.	It may be that the machine runs too long, or the ambient temperature is too high, resulting in the machine's motor temperature being too high; the machine starts the overheating protection program, automatic shutdown.	Gear reset to "0", unplug the power, wait for the machine to return to room temperature can be restarted (generally need 15-30 minutes, the room temperature varies cooling time).
Turning the gear knob machine does not run	Check if the plug is in good contact with the socket.	Verify that the power plug is plugged into the outlet
	Check if the power is out.	Wait for power before operating
	Check if the rise button spring back in place.	Make sure the headstock is stuck in place.
Excessive noise when the machine is running	1 The machine will work louder in high gear than in low gear. 2 The amount of food stirred is too large, resulting in overloading the machine. 3 Voltage is unstable. 4 Working time is too long.	1 Choose the right gear to stir food according to the recommendations in the manual 2 Reduce the amount of stirring. 3 If the voltage is unstable, wait for the voltage to stabilize before using. 4 If the working time is too long, stop and cool down for a while before using.
The machine speed drops, or the speed is unstable	1 Whether the room temperature is low, causing the lubricant in the machine to harden. 2 The ingredients stirred are too hard and too much, resulting in too much load on the machine. 3 Whether the voltage suddenly becomes low.	1 Remove the mixing bowl and let the machine idle for 5 minutes to soften the lubricant in the machine and restore the speed stability. 2 Reduce the mixing volume and let the machine work according to the normal workload. 3 When the voltage is stable, use the machine again.
Machine swaying and shaking when working	1 Check if the foot pad on the base is off. 2 Whether the machine is placed on a smooth and flat countertop for use.	1 Check if the foot pad on the base is off. 2 Place on a smooth and flat countertop for use
The headstock can't spring back to reset after putting on the anti-splash cover and mixing bowl	Check that the anti-splash cover is in place and the mixing bowl is assembled.	Rotate the anti-splash cover and assemble it in place, and assemble the mixing pot in place.
Dough darkening found after use	Black powder falls onto the dough at the mixing head.	Please check that the mixing head and hook are dry and that no water or dust is present on the surface before use.

## CLEANING

Body Cleaning	<ol style="list-style-type: none"> <li>1. Do not immerse the machine in the water. Do not use water to shower directly on top of the machine to prevent the host body from entering the water to avoid short circuits, electric shock, leakage, rust, and other failures.</li> <li>2. Do not use a dripping wet towel to wipe the machine</li> <li>3. Do not use detergent/vinegar/salt and other corrosive, strongly acidic, strong alkaline cleaning products to clean the machine body, otherwise accessible to damage the machine's surface.</li> <li>4. Do not use sharp and rough tools such as wire balls to brush the accessories. Otherwise, it is easy to damage the surface of the accessories.</li> </ol>
Accessory Cleaning	<ol style="list-style-type: none"> <li>1. Do not put the cast aluminum parts into the dishwasher or wash them with corrosive, strongly acidic, or alkaline cleaning products. Please do not put them into the dishwasher for cleaning. (Except for stainless steel parts or surface-treated Teflon parts and electrophoresis parts)</li> <li>2. Do not soak for a long time in detergent, saltwater, vinegar, and other corrosive liquids; use in time to clean accessories.</li> <li>3. After cleaning, dry the accessories, mainly to keep the internal parts dry in time.</li> </ol>
Special Cleaning	<ol style="list-style-type: none"> <li>1. The rotating output shaft will produce a bit of black trace due to high speed and friction when the machine is working. After each use, please clean it promptly and keep the part dry.</li> <li>2. Pay attention to the sharp blade and related sharp edge parts or accessories.</li> </ol>
Preservation and maintenance	<ol style="list-style-type: none"> <li>1. You can use olive oil to apply on the blade's surface, knife plate, and mixing pot to ensure the dry and wet environment to oxidize it.</li> <li>2. When not in use, you can cover the machine with a packaging bag and place it in a dry environment.</li> </ol>

## PRODUCT DISPOSAL



This product complies with European Directive 2012/19/EU on electrical and electronic devices, known as WEEE (Waste Electrical and Electronic Equipment), provides the legal framework applicable in the European Union for the disposal and reuse of waste electronic and electrical devices. Do not dispose of this product in the bin, instead going to the electrical and electronic waste collection centre closest to your home.

VIELEN DANK, DASS SIE SICH FÜR ZELMER ENTSCHEIDEN HABEN. WIR HOFFEN DAS PRODUKT FUNKTIONIERT ZU IHRER VOLLSTEN ZUFRIEDENHEIT

## WARNUNG

LESEN SIE DIE BETRIEBSANLEITUNG SORGFÄLTIG DURCH, BEVOR SIE DAS GERÄT VERWENDEN. BEWAHREN SIE ES FÜR DEN ZUKÜNFTIGEN GEBRAUCH AN EINEM SICHEREN ORT AUF

## BESCHREIBUNG

1. Antriebswelle
2. Hebel zum Heben und Senken
3. Geschwindigkeitsregler
4. Mischbehälter
5. Düse zum Teigkneten
6. Spatel zum Mischen
7. Besen
8. Mixbehälterdeckel

## SICHERHEITSHINWEISE

Wenn das Netzkabel beschädigt ist, soll es vom Hersteller, einem autorisierten Servicezentrum oder einer qualifizierten Person ersetzt werden, um Risiken zu vermeiden.

Beachten Sie die in den einzelnen Abschnitten der Anweisung angegebene Betriebszeit des Zubehörs.

Das Gerät soll gemäß den Hinweisen im Abschnitt zur Reinigung und Wartung gereinigt werden.

**Warnung:** Unsachgemäße Verwendung kann zu Verletzungen führen!

Trennen Sie das Gerät immer vom Stromnetz, wenn Sie es unbeaufsichtigt lassen, und vor seiner Montage, Demontage oder Reinigung.

Schalten Sie das Gerät aus und trennen Sie es von der Stromversorgung, bevor Sie Zubehör austauschen oder Teile warten, die sich während des Gebrauchs bewegen.

Das Gerät darf nicht von Kindern benutzt werden. Bewahren Sie das Gerät und das Netzkabel außerhalb



der Reichweite von Kindern auf.

Das Gerät darf nicht von Personen mit eingeschränkten körperlichen, sensorischen oder geistigen Fähigkeiten oder von Personen, die über die erforderlichen Erfahrungen und/oder Kenntnisse nicht verfügen, verwendet werden. Die Verwendung des Geräts von solchen Personen ist nur unter Aufsicht eines Betreuers oder nach Erhalt von Weisungen hinsichtlich der unfallsicheren Bedienung des Geräts und nur dann möglich, wenn sie die damit verbundenen Risiken verstehen.

Die Kinder sollten nicht mit dem Gerät spielen.

Das Gerät ist für den Einsatz in Höhenlagen bis maximal 2000 m über NN bestimmt.

## WICHTIGE WARNHINWEISE

Das Gerät ist nur für Haushaltsnutzung bestimmt und darf keinesfalls für gewerbliche oder industrielle Zwecke verwendet werden. Bei unsachgemäßer Verwendung oder Wartung des Geräts erlischt die Garantie.

Bevor Sie das Gerät an das Stromnetz anschließen, prüfen Sie, ob die Versorgungsspannung mit der auf dem Typenschild des Gerätes angegebenen übereinstimmt.

Bei der Verwendung des Geräts sollte das Netzkabel nicht verheddert oder um das Gerät gewickelt werden.

Verwenden Sie das Gerät nicht, schließen Sie es nicht an und trennen Sie es nicht, wenn Ihre Hände und/oder Füße nass sind.

Ziehen Sie nicht am Netzkabel, wenn Sie das Gerät trennen. Verwenden Sie das Kabel nicht als Griff.

Trennen Sie das Gerät im Falle eines Unfalls oder Schadens sofort vom Netz und wenden Sie sich an ein autorisiertes Servicezentrum. Um Risiken zu vermeiden, öffnen Sie das Gehäuse des Gerätes nicht.

Reparaturen oder Eingriffe am Gerät dürfen nur von qualifiziertem Personal des offiziellen Servicezentrums der Handelsmarke durchgeführt werden.

**B&B TRENDS SL** lehnt jede Haftung für Schäden an Personen, Tieren oder Gegenständen ab, die aufgrund der Nichtbeachtung dieser Warnungen entstehen können.

## BETRIEBSVERFAHREN

- Um den Arm anzuheben, drehen Sie den Hebe-/Senkhebel (2) nach rechts. Der Arm bewegt sich nach oben. (RC. 1) (Schritt 1)
- Heben Sie den Deckel des Behälterkörpers (RC. 2) (Schritt 2)
- Stellen Sie den Mixbehälter in die Halterung (RC. 3) (Schritt 3) und drehen Sie ihn nach rechts, bis er in der richtigen Position einrastet (RC. 3) (Schritt 4).

4. Installieren Sie das erforderliche Zubehör (Teigknetter, Rührflügel oder Besen), indem Sie das Ende des ausgewählten Elements in die Antriebswelle (RC. 4) (Schritt 5) und drehen Sie ihn nach links, bis sie in der richtigen Position einrastet (RC. 5) (Schritt 6).

5. Fügen Sie dann Ihre ausgewählten Zutaten hinzu.

Legen Sie nicht zu viele Lebensmittel in das Gerät - die maximale Menge beträgt 1,5 kg.

6. Drehen Sie den Hebel zum Heben und Senken (2) im Uhrzeigersinn: Drücken Sie auf den Kopf der Maschine, die Maschine verriegelt automatisch die Hebetaste (2) (RC. 6) (Schritt 7), die sich in der horizontalen Position befindet. Wenn Sie die Hebetaste (2) nicht im Uhrzeigersinn gedreht haben, können Sie den Kopf der Maschine nicht drücken, schließlich kehrt die Hebetaste (2) in die vertikale Position zurück, wenn der Kopf der Maschine verriegelt ist.

7. Stecken Sie den Stecker in eine ordnungsgemäß installierte und geschützte Steckdose 220-240 V 50-60 Hz.

8. Starten Sie die Maschine mit dem Geschwindigkeitsregler und wählen Sie eine Geschwindigkeit von 1 bis 10, abhängig von den zu verarbeitenden Produkten.

9. Um im Pulsationsmodus (Mischen in kurzen Intervallen) zu arbeiten, stellen Sie den Schalter auf Position „PULSE“. Der Schalter muss für die erforderliche Zeit in dieser Position gehalten werden. Beim Loslassen kehrt der Schalter automatisch in die Position „0“ zurück.

10. Nach Beendigung des Knetens/Mischens, sobald die Masse kugelig geworden ist, stellen Sie den Geschwindigkeitsregler (3) wieder auf Position „0“. Ziehen Sie dann den Stecker aus der Steckdose.

11. Drücken Sie den Hebel (2) nach unten, um den Arm des Roboters anzuheben.



12. Sie können die Mischung mit einem Spatel trennen und aus dem Mixbehälter nehmen.

13. Anschließend können Sie die Rührschüssel entfernen.

14. Reinigen Sie das Zubehör gemäß den Anweisungen im Abschnitt „Reinigung“.

## Hinweise

### Die Wahl der Geschwindigkeit und die Verwendung von Düsen zum Mischen von Mischungen mit einem Gewicht von nicht mehr als 1,5 kg

Zubehör	Zeichnung	Geschwindigkeit	Zeit min.	Maximal	Betriebsverfahren
Düse zum Teigkneten		1-6	3-5	1000 g Mehl + 538 g Wasser	praca z prędkością 1 läuft auf Stufe 1 während 10 s auf Stufe 1, dann 20 s auf Stufe 2, 30 s auf Stufe 3 und zuletzt 2 bis 4 Minuten auf Stufe 5-6 arbeiten, bis eine kompakte Masse entsteht.
Spatel zum Mischen		1-7	3-10	660 g Mehl + 840 g Wasser	1-2 Geschwindigkeitslauf für 30 Sekunden, der 3-7 Geschwindigkeitslauf für mehr als 2 Minuten 30 Sekunden, 10 Geschwindigkeitslauf für 7 Minuten (MAX)
Besen		8-10	3-10	10 Eiweißes (Minimum)	Öffnen Sie die Geschwindigkeit 8 - 10, um 3 Minuten darüber zu laufen, 10 Minuten (MAX).

## STÖRUNGSBEHEBUNG

Störung	Ursache	Abhilfe
Das Gerät funktionierte während der Anwendung plötzlich nicht mehr.	Das Gerät läuft möglicherweise zu lange oder die Umgebungstemperatur ist zu hoch, wodurch die Motortemperatur des Geräts zu hoch ist. Das Gerät aktiviert das Überhitzungsschutzprogramm, es erfolgt eine automatische Abschaltung.	Stellen Sie den Drehzahlregler auf „0“, schalten Sie den Strom aus, warten Sie, bis das Gerät auf Raumtemperatur abgekühlt ist, dann kann es wieder in Betrieb genommen werden (normalerweise dauert es 15-30 Minuten, die Raumtemperatur beeinflusst die Abkühlzeit).
Nach dem Drehen des Geschwindigkeitsreglers schaltet sich das Gerät nicht ein	Der Stecker ist möglicherweise nicht richtig in die Steckdose eingesteckt.	Überprüfen Sie, ob der Netzstecker richtig in die Steckdose eingesteckt ist.
	Es gibt keine Störung.	Stellen Sie vor der Inbetriebnahme sicher, dass die Stromversorgung vorhanden ist.
	Der Hebel zum Heben und Senken kehrt nicht an seinen Platz zurück.	Stellen Sie sicher, dass sich der Gerätekopf in der richtigen Position befindet.
Übermäßige Geräusche während des Gerätebetriebs	1 Das Gerät ist bei hohen Geschwindigkeiten lauter.	1 Wählen Sie die geeignete Mischgeschwindigkeit für die Produkte gemäß den Anweisungen.
	2 Die Menge an gemischten Produkten ist zu groß, wodurch die Maschine überlastet wird.	2 Reduzieren Sie die Menge an gemischten Produkten.
	3 Instabile Spannung.	3 Wenn die Spannung instabil ist, warten Sie, bis sich die Spannung stabilisiert hat, bevor Sie sie verwenden.
	4 Laufzeit ist zu lang.	4 Wenn die Betriebszeit zu lang ist, stoppen Sie das Gerät und warten Sie, bis seine Temperatur gesunken ist, bevor Sie es erneut verwenden.
Die Gerätegeschwindigkeit fällt ab oder die Geschwindigkeit ist instabil	1 Die Raumtemperatur ist zu niedrig, was zu einer Verdickung des Schmiermittels im Gerät führt.	1 Ziehen Sie den Mischbehälter heraus und lassen Sie die Maschine 5 Minuten lang im Leerlauf laufen, um das Schmiermittel aufzuweichen und zu einer stabilen Geschwindigkeit zurückzukehren.
	2 Die zu mischenden Zutaten sind zu hart und zu viele, was zu einer übermäßigen Belastung des Geräts führt.	2 Reduzieren Sie die Menge der gemischten Produkte und lassen Sie die Maschine bei normaler Belastung laufen.
	3 Die Spannung fiel stark ab.	3 Wenn sich die Spannung stabilisiert hat, schalten Sie das Gerät wieder ein.
Schwankungen und Vibrationen des Gerätes während des Betriebs	1 Fehlende Füße am Gehäuseboden.	1 Installieren Sie den Fuß am Boden des Gehäuses.
	2 Die Maschine ist auf einer Arbeitsfläche aufgestellt, die nicht glatt und flach genug ist.	2 Stellen Sie das Gerät auf eine glatte und ebene Arbeitsfläche.
Der Kopf des Geräts kann nach der Installation der Abdeckung und des Behälters nicht an seinen Platz zurückkehren	Der Deckel ist nicht aufgesetzt und der Mixbehälter ist nicht richtig eingesetzt.	Drehen Sie den Deckel, bis er in der richtigen Position ist, und setzen Sie auch den Mixbehälter richtig ein.
Nach der Verwendung des Geräts verdunkelt sich der Teig	Vom Kopf des Geräts fällt dunkler Staub auf den Teig.	Vergewissern Sie sich vor dem Gebrauch, dass der Teigkopf und die Düse trocken sind und dass sich kein Wasser oder Schmutz auf der Oberfläche befindet.

## REINIGUNG

Gehäusereinigung	<ol style="list-style-type: none"> <li>1. Tauchen Sie das Gerät nicht in Wasser. Gießen Sie kein Wasser direkt auf das Gerät selbst - auf diese Weise können Sie verhindern, dass Wasser in das Gehäuse eindringt und Kurzschlüsse, Stromschläge, Lecks, Korrosion und andere Notfälle vermeiden.</li> <li>2. Trocknen Sie das Gerät nicht mit einem in Wasser getränkten Handtuch.</li> <li>3. Verwenden Sie keine Reinigungsmittel/Essig/Salz oder andere ätzende, stark saure, stark alkalische Reinigungsmittel, um das Gehäuse des Geräts zu reinigen, da dies die Oberfläche des Geräts beschädigen kann.</li> <li>4. Verwenden Sie zum Reinigen des Zubehörs keine scharfen oder harten Werkzeuge wie Drahtbürsten. Dadurch werden die Oberflächen des Zubehörs leicht beschädigt.</li> </ol>
Zubehörrreinigung	<ol style="list-style-type: none"> <li>1. Aluminiumussteile nicht mit ätzenden, stark sauren, stark alkalischen Reinigern waschen. Geben Sie sie nicht in die Spülmaschine (mit Ausnahme von Edelstahl oder teflonbeschichteten Teilen).</li> <li>2. Weichen Sie das Zubehör nicht längere Zeit in Reinigungsmitteln, Salzwasser, Essig und anderen ätzenden Flüssigkeiten ein; Zubehör sofort nach Gebrauch reinigen.</li> <li>3. Trocknen Sie das Zubehör nach der Reinigung, damit alle Innenteile trocken bleiben.</li> </ol>
Spezialreinigung	<ol style="list-style-type: none"> <li>1. Auf der rotierenden Antriebswelle bildet sich eine schwarze Markierung, die durch hohe Geschwindigkeit und Reibung während des Betriebs des Geräts entsteht. Nach jedem Gebrauch ist die Antriebswelle sofort zu reinigen und trocken zu halten.</li> <li>2. Achten Sie auf scharfkantige Spitzen und ähnliche Teile oder Zubehör.</li> </ol>
Wartung und Betrieb	<ol style="list-style-type: none"> <li>1. Olivenöl kann verwendet werden, um die Oberflächen von Spitze, Messer und Rührschüssel zu schmieren, um eine Oberflächenoxidation in trockenen und nassen Umgebungen zu verhindern.</li> <li>2. Wenn das Gerät nicht verwendet wird, können Sie es abdecken und an einem trockenen Ort aufbewahren.</li> </ol>

## PRODUKTENTSORGUNG



Dieses Produkt entspricht der Richtlinie 2012/19/EU des Europäischen Parlaments und des Rates über Elektro- und Elektronik-Altgeräte (WEEE), die den rechtlichen Rahmen für die Entsorgung und Wiederverwendung von Elektro- und Elektronik-Altgeräten in der Europäischen Union festlegt. Das Produkt nicht mit Hausmüll entsorgen. Bringen Sie dieses Produkt zur nächstgelegenen Sammelstelle für gebrauchte Elektrogeräte.

DĚKUJEME, ŽE JSTE SI VYBRALI ZNAČKU ZELMER. PŘEJEME VÁM, ABYSTE BYLI S NAŠÍM VÝROBKEM SPOKOJENI

## VAROVÁNÍ

PŘED POUŽITÍM VÝROBKU SI POZORNĚ PŘEČTĚTE NÁVOD K POUŽITÍ. USCHOVEJTE JEJ NA BEZPEČNÉM MÍSTĚ PRO BUDOUCÍ POUŽITÍ

## POPIS

1. Hnací hřídel
2. Páka pro zvedání a spouštění
3. Regulátor rychlosti
4. Míchací mísa
5. Hnětací hák
6. Míchací lopatka
7. Šlehací metla
8. Víko míchací mísy

## BEZPEČNOSTNÍ POKYNY

Pokud je napájecí kabel poškozen, musí být z bezpečnostních důvodů vyměněn výrobcem, autorizovaným servisem nebo osobou s příslušnou kvalifikací. Dodržujte provozní doby příslušenství uvedené v jednotlivých částech návodu.

Spotřebič čistěte podle pokynů uvedených v části věnované čištění a údržbě.

**Varování:** V důsledku nesprávného použití může dojít k úrazu!

Vždy odpojujte spotřebič od napájení, pokud je ponechán bez dozoru a také před jeho montáží, demontáží nebo čištěním.

Před výměnou příslušenství nebo manipulací se součástmi, které se během používání pohybují, vypněte spotřebič a odpojte jej od napájení.

Spotřebič nesmí používat děti. Spotřebič a napájecí kabel ukládejte mimo dosah dětí.

Spotřebič nesmí používat osoby s omezenými fyzickými,

motorickými nebo duševními schopnostmi nebo osoby, které nemají potřebné zkušenosti a/nebo znalosti. Tyto osoby mohou spotřebič používat pouze pod dohledem opatrovníka nebo poté, co obdržely pokyny pro bezpečné používání spotřebiče, a pokud chápou rizika, která s ním souvisejí.

Děti si nesmí hrát se spotřebičem.

Spotřebič je určen k použití v maximální nadmořské výšce 2000 m n. m.

## DŮLEŽITÁ VAROVÁNÍ

Spotřebič je určen pouze pro domácí použití a za žádných okolností se nesmí používat pro komerční nebo průmyslové účely. Nesprávné použití nebo nevhodné zacházení s výrobkem má za následek ztrátu záruky.

Před zapojením spotřebiče do zásuvky zkontrolujte, zda je napájecí napětí stejné jako napětí uvedené na typovém štítku spotřebiče.

Během používání spotřebiče nesmí být napájecí kabel zamotaný ani omotaný kolem spotřebiče.

Spotřebič nepoužívejte, nezapojujte ani neodpojujte ze síťové zásuvky, pokud máte mokré ruce a/nebo chodidla.

Při odpojování spotřebiče ze síťové zásuvky netahejte za napájecí kabel. Nepoužívejte kabel jako držák.

V případě jakékoli poruchy nebo poškození okamžitě odpojte spotřebič ze síťové zásuvky a kontaktujte autorizované oddělení technické podpory. Aby se zabránilo jakémukoli riziku, neotevírejte kryt spotřebiče.

Opravy nebo úpravy na spotřebiči smí provádět pouze kvalifikovaný personál z oficiálního oddělení technické podpory značky.

**B&B TRENDS SL** nenese odpovědnost za jakékoli škody nebo úrazy, ke kterým může dojít u osob, zvířat nebo věcí z důvodu nedodržení těchto varování.

## JAK POUŽÍVAT SPOTŘEBIČ

1. Chcete-li zvednout rameno, otočte pákou pro zvedání a spouštění (2) doprava. Rameno se přemístí nahoru. (RC. 1) (Krok 1)

2. Nasadte víko na mísu (RC. 2) (Krok 2)

3. Umístěte míchací mísu v držáku (RC. 3) (Krok 3) a otočte jí doprava, dokud se nezajistí ve správné poloze (RC. 3) (Krok 4).

4. Požadované příslušenství (hnětací hák na těsto nebo míchací lopatku nebo šlehací metlu) nainstalujte tak, že vložíte koncovku vybraného příslušenství do hnací hřídele (RC. 4) (Krok 5) a otočte doleva, dokud se nezajistí ve správné poloze (RC. 5) (Krok 6).

5. Nyní vložte vybrané potraviny.

Nevkládejte do spotřebiče příliš velké množství potravin - maximální náplň je 1,5kg.

6. Otočení knoflíku zvedání (2) ve směru hodinových ručiček: Stiskněte hlavu stroje, stroj automaticky

uzamkne tlačítko zvedání (2) (RC. 6) (krok 7), které je ve vodorovné poloze. Pokud jste neotočili tlačítko pro zvedání (2) ve směru hodinových ručiček, nemůžete stisknout hlavu stroje, nakonec se tlačítko pro zvedání (2) vrátí do svislé polohy, když je hlava stroje zajištěna.

7. Zapojte zástrčku do řádně nainstalované a chráněné zásuvky 220-240V 50-60 Hz

8. Zapněte spotřebič regulátorem rychlosti tak, že vyberete rychlost od 1 do 10 podle zpracovávaných potravin.

9. Pro pulzní provoz (hnětení v krátkých intervalech), nastavte přepínač do polohy „PULSE“. Přepínač podržte v této poloze po požadovanou dobu. Po uvolnění se přepínač automaticky vrátí do polohy „0“.

10. Po ukončení hnětení/míchání, jakmile směs získá kulovitý tvar, nastavte regulátor rychlosti (3) zpět do polohy „0“. Pak vytáhněte zástrčku z elektrické zásuvky.

11. Stiskněte páku (2) směrem dolů a tím zvednete rameno robota.



12. Směs můžete odlepit lopatkou a vyjmout z míchací mísy.

13. Pak můžete vyjmout míchací mísu.

14. Příslušenství čistěte v souladu s pokyny uvedenými v kapitole „Čištění“.

## TIP

### Volba rychlosti a používání hnětacího háku pro směs o hmotnosti do 1,5 kg

Příslušenství	Obrázek	Rychlost	Čas min.	Maximum	Způsob použití
Hnětací hák na těsto		1-6	3-5	1000g mouky +538g vody	provoz s rychlostí 1 po dobu 10s, pak rychlost 2 po dobu 20s, rychlost 3 po dobu 30s, na konec rychlost 5-6 po dobu 2 do 4 min. do získání hutné směsi.
Míchací lopatka		1-7	3-10	660g mouky +840g vody	1-2 rychlostní běh po dobu 30 s, 3-7 rychlostní běh po dobu delší než 2 min 30 s, 10 rychlostní běh po dobu 7 min (MAX)
Šlehací metla		8-10	3-10	10 vaječné bílky (minimum)	Otevřít rychlostí 8-10 pro běh o 3 min výše, 10 min (MAX).

## ŘEŠENÍ PROBLÉMU

Problém	Příčina	Řešení
Zařízení náhle přestane během používání fungovat.	Možná je zařízení v provozu příliš dlouho nebo je okolní teplota příliš vysoká, což způsobuje, že teplota motoru zařízení je příliš vysoká; zařízení pak spustí program ochrany proti přehřátí a automaticky se vypne.	Nastavte regulátor rychlosti na „0“, odpojte napájení a počkejte, až teplota zařízení klesne na pokojovou teplotu, kdy jej bude možné opět zapnout (obvykle je potřeba 15-30 minut, teplota v místnosti ovlivňuje dobu chlazení).
Po otočení regulátorem otáček se zařízení nezapne	Zástrčka může být nesprávně zasunuta do zásuvky. Přerušení dodávky elektrické energie.	Zkontrolujte, zda je zástrčka správně zapojena do zásuvky. Před zapnutím se ujistěte, zda jde proud.
Páka pro zvedání a spouštění se nevrací na své místo.	Páka pro zvedání a spouštění se nevrací na své místo.	Zkontrolujte, zda je hlava zařízení ve správné poloze.
Nadměrný hluk při provozu zařízení	1 Zařízení pracuje hlučněji při vyšších rychlostech. 2 Množství míchaných potravin je příliš vysoké, což vede k přetížení stroje. 3 Napětí není stabilní. 4 Příliš dlouhá doba práce.	1 Zvolte odpovídající rychlost míchání potravin podle pokynů v návodu. 2 Zmenšete množství míchaných potravin. 3 Pokud napětí v síti není stabilní, před použitím počkejte, dokud se nestabilizuje. 4 Pokud je doba práce příliš dlouhá, zastavte zařízení a před opětovným použitím počkejte, dokud jeho teplota neklesne.
Rychlost zařízení klesá nebo není stabilní	1 Teplota v místnosti je nízká, což způsobuje tuhnutí maziva v zařízení. 2 Míchané potraviny jsou příliš tvrdé a je jich příliš mnoho, což způsobuje příliš velké zatížení zařízení. 3 Prudký pokles napětí.	1 Vyjměte míchací mísu a nechte zařízení běžet naprázdno 5 minut, aby se mazivo změkčilo a obnovila se stabilní rychlost. 2 Snižte množství míchaných potravin a nechte zařízení pracovat při normální zátěži. 3 Zařízení opět zapněte, jakmile se napětí stabilizuje.
Houpání a otřesy zařízení během provozu	1 Chybí patka v podstavci. 2 Zařízení nestojí na hladké a rovné pracovní podložce.	1 Nasadit patku na podstavec. 2 Umístěte zařízení na hladkou a rovnou pracovní podložku.
Hlava zařízení se nemůže vrátit na své místo po nasazení krytu a mísy	Kryt není na svém místě a míchací mísa nebyla správně namontována.	Otočte kryt, dokud nebude ve správné poloze a správně namontujte míchací mísu.
Po použití zařízení těsto tmavne	Na těsto padá tmavý prach z hlavy zařízení.	Před použitím zkontrolujte, zda jsou hlava a hnětací hák na těsto suché, a zda na jejich povrchu není voda nebo nečistoty.

## ČIŠTĚNÍ

Čištění těla	<ol style="list-style-type: none"> <li>1. Neponořujte zařízení do vody. Nelijte vodu přímo na zařízení, aby se zabránilo jejímu vniknutí do těla a zkratům, úrazu elektrickým proudem, protékání, korozi a jiným poruchám.</li> <li>2. Neotírejte zařízení ručníkem, z kterého kape voda.</li> <li>3. K čištění těla zařízení nepoužívejte saponáty/ocet/sůl ani jiné korozivní, silně kyselé nebo silně alkalické čisticí prostředky, protože by mohlo dojít k poškození povrchu zařízení.</li> <li>4. Ke kartáčování příslušenství nepoužívejte ostré nebo abrazivní nástroje, jako jsou drátěné čisticí prostředky. Mohlo by snadno dojít k poškození povrchu příslušenství.</li> </ol>
Čištění příslušenství	<ol style="list-style-type: none"> <li>1. Nemyjte hliníkové odličky korozivními, silně kyselými nebo alkalickými čisticími prostředky. Nevkládejte je do myčky nádobí. (Kromě dílů z nerezové oceli nebo dílů potažených teflonovým povlakem)</li> <li>2. Nenamáčejte je dlouho v saponátu, slané vodě, octu ani jiných korozivních kapalinách; vyčistěte příslušenství ihned po použití.</li> <li>3. Po vyčištění příslušenství vysušte, zejména proto, abyste udrželi vnitřní díly v suchém stavu.</li> </ol>
Speciální čištění	<ol style="list-style-type: none"> <li>1. Na rotující hnací hřídeli se tvoří černá stopa, která vzniká v důsledku vysokých otáček a tření během provozu zařízení. Po každém použití ji ihned vyčistěte a udržujte ji v suchém stavu.</li> <li>2. Dávejte pozor na čepele a související díly nebo příslušenství s ostrými hranami.</li> </ol>
Údržba a ošetřování	<ol style="list-style-type: none"> <li>1. Povrch čepele, nože a míchací mísy můžete namazat olivovým olejem, abyste zabránili oxidaci povrchu v suchém i vlhkém prostředí.</li> <li>2. Pokud zařízení nepoužíváte, můžete jej zakrýt a uložit v suchu.</li> </ol>

## LIKVIDACE PRODUKTU



Tento produkt je v souladu se směrnicí Evropského parlamentu a Rady 2012/19/EU o elektrických a elektronických zařízeních známých jako WEEE (Odpadní elektrická a elektronická zařízení), zavádí právní rámec platný v Evropské unii pro likvidaci a opětovné použití odpadních elektrických a elektrických zařízení. Tento produkt nevyhazujte do koše, ale odevzdejte ho do sběrného dvora, který je nejbližší k vašemu bydlišti.

Doufáme, že budete s tímto produktem spokojeni.

ĎAKUJEME, ŽE STE SI VYBRALI ZNAČKU ZELMER, VERÍME, ŽE VÝROBOK SPLNÍ VAŠE OČAKÁVANIA

## VAROVANIE

PRED POUŽITÍM VÝROBKU SI DÔKLADNE PREČÍTAJTE NÁVOD NA JEHO POUŽÍVANIE, KTORÝ SI UCHOVAJTE NA BEZPEČNOM MIESTE, ABY STE HO MOHLI POUŽIŤ AJ V BUDÚCNOSTI.

## POPIS

1. Hnací hriadeľ
2. Uvoľňovacia páčka na odklopenie a sklopenie
3. Otočný regulátor rýchlosti
4. Misa na miešanie
5. Hnetací hák na cesto
6. Miešacia metla
7. Šľahacia metla
8. Kryt na misu na miešanie

## BEZPEČNOSTNÉ POKYNY

Poškodený sieťový kábel môže vymeniť iba výrobca, autorizované servisné centrum alebo kvalifikované osoby, aby nedošlo k ohrozeniu.

Dodržiavajte prevádzkový čas jednotlivých dielov podľa pokynov uvedených v jednotlivých častiach návodu.

Pri čistení spotrebiča postupujte podľa pokynov uvedených v časti návodu o čistení.

Varovanie: Nesprávne používanie môže spôsobiť poranenia!

Spotrebič vždy odpojte z napájania, ak ho nepoužívate, pred jeho zostavením, demontážou alebo pred čistením.

Zabráňte deťom v manipulácii so spotrebičom. Spotrebič aj kábel uchovávajte mimo dosahu detí.

Spotrebič nesmú prevádzkovať osoby so zníženou fyzickou, zmyslovou alebo duševnou schopnosťou alebo osoby bez potrebných skúseností a/alebo poznatkov. Uvedené osoby môžu prevádzkovať spotrebič iba pod dohľadom zodpovednej osoby, alebo ak boli predtým



poučené o bezpečnom prevádzkovaní a uvedomujú si s tým spojené riziko.

Zabráňte deťom používať spotrebič ako hračku.

Spotrebič je určený na používanie v maximálnej nadmorskej výške do 2000 m.n. m..

## DÔLEŽITÉ UPOZORNENIA

Spotrebič je určený na používanie v domácnostiach, nikdy ho nepoužívajte pre komerčné ani priemyselné účely.

Nesprávne používanie alebo nevhodné zaobchádzanie s výrobkom bude mať za následok zrušenie záruky a zodpovednosti.

Pred pripojením výrobku k zdroju napájania skontrolujte, či je sieťové napätie zhodné alebo v hraniciach napätia uvedeného na štítku výrobku.

Napájací kábel sa počas prevádzky nesmie zamotať ani ovinúť okolo prístroja.

Nepoužívajte, neprípájajte ani neodpájajte spotrebič z napájacej siete mokrymi rukami a/alebo chodidlami.

Ak chcete odpojiť spotrebič z elektrickej zásuvky, neťahajte za sieťový kábel. Kábel pri manipulácii nepoužívajte ako držiak.

V prípade poruchy alebo poškodenia, spotrebič okamžite odpojte zo siete a kontaktujte autorizované oddelenie technickej pomoci. Zariadenie neotvárajte, aby ste predišli riziku vzniku nebezpečenstva. Servis a opravy zariadenia môžu vykonávať iba kvalifikovaní technickí pracovníci autorizovaného technického servisu značky.

**B&B TRENDS SL** nie je zodpovedná za žiadne škody, ktoré môžu vzniknúť ľuďom, zvieratám alebo na predmetoch z dôvodu nedodržiavania týchto upozornení riadnym spôsobom.

## SPÔSOB PREVÁDZKOVANIA

1. Rameno zdvihnete tak, že uvoľňovaciu páčku na odklopenie a sklopenie pootočíte doprava (2). Rameno vyklopte smerom nahor.(RC. 1) (Krok 1)

2. Na telo misy položte kryt (RC. 2) (Krok 2)

3. Misu na miešanie umiestnite na spodnú časť robota(RC. 3) (Krok 3)a otočte ju v smere hodinových ručičiek, kým nezapadne do správnej polohy (RC. 3) (Krok 4).

4. Nainštalujte želané príslušenstvo (hnetací hák alebo miešaciu alebo šľahaciu metlu) tak, že koniec dielu nasadíte do hnacieho hriadeľa (RC. 4) (Krok 5) a otočte ho proti smeru hodinových ručičiek, kým nezapadne do správnej polohy (RC. 5) (Krok 6).

5. Teraz vložte suroviny.

Do spotrebiča nevkladajte prívelké množstvo surovín- maximálny objem je 1,5kg.

6. Otáčanie gombíka zdvíhania v smere hodinových ručičiek (2): Stlačte hlavu stroja, stroj automaticky uzamkne tlačidlo zdvíhania (2) (RC. 6) (krok 7), ktoré je v horizontálnej polohe. Ak ste neotáčali tlačidlom zdvíhania v smere hodinových ručičiek (2), nemôžete stlačiť hlavu stroja, nakoniec sa tlačidlo zdvíhania (2) vráti do zvislej polohy, keď je hlava stroja zablokovaná.

7. Zapojte zástrčku do riadne nainštalovanej a zabezpečenej el. zásuvky 220-240V 50-60 Hz

8. Spotrebič spustíte do prevádzky pomocou regulátora rýchlosti – voľbou rýchlosti od 1 do 10 podľa spracovávaných surovín.

9. Na pulznú prácu (miesenie v krátkych časových intervaloch), nastavte regulátor do polohy „PULSE“. Regulátor pridrži v tejto polohe potrebnú dobu. Po spomalení sa regulátor automaticky vráti do polohy „0“.

10. Po skončení miesenia/miešania, hneď ako sa cesto/zmes zaguľatí, prestavte regulátor rýchlosti (3) opäť do polohy „0“. Potom odpojte zástrčku z el. zásuvky.

11. Zatláčajte na páčku (2) smerom nadol a odklopte rameno robota.



12. Cesto/miešanú zmes môžete odlepiť špachtľou a vybrať z misy na miešanie.

13. Môžete z robota vybrať misu na miešanie.

14. Príslušenstvo čistíte podľa návodu uvedenom v časti „Čistenie“.

## TIP

**Voľba rýchlosti a používanie hnetacieho háka pre zmes s hmotnosťou do 1,5 kg**

Príslušenstvo	Obrázok	Rýchlosť	Čas (min.)	Maximum	Prevádzka
Hnetací hák		1-6	3-5	1000g múky +538g vody	prevádzka s rýchlosťou 1 po dobu 10s, potom rýchlosť 2 po dobu 20s, rýchlosť 3 po dobu 30s, na koniec rýchlosť 5-6 od 2 do 4 min. do vytvorenia pevnej konzistencie.
Miešacia metla		1-7	3-10	660g múky +840g vody	Prevádzka s rýchlosťou 1-2 na 30s, potom rýchlosť 3-7 dlhšie viac 2min. 30s., 10 rýchlostný beh po dobu 7 minút (MAX)
Šľahacia metla		8-10	3-10	10 vaječné bielka (minimum)	Od začiatku rýchlosť 8-10 dlhšie ako 3 min. 10 minút (MAX).



## RIEŠENIE PROBLÉMOV

Problém	Príčina	Riešenie
Spotrebič náhle prestal pracovať počas prevádzky.	Spotrebič pravdepodobne pracuje príliš dlho alebo teplota okolia je príliš vysoká, čo spôsobuje príliš vysokú teplotu motora spotrebiča; spotrebič spustil program na ochranu pred prehriatím, automatické vypínanie.	Nastavte regulátor rýchlosti na „0“, odpojte napájanie, počkajte, kým teplota spotrebiča neklesne na izbovú teplotu, potom ho môžete opäť zapnúť do prevádzky (obvykle po 15-30 minútach, izbová teplota ovplyvňuje dobu chladnutia).
Spotrebič sa po otočení regulátora rýchlosti nespustil do prevádzky.	Zástrčka môže byť nesprávne umiestnená v el. zásuvke.	Skontrolujte, či je zástrčka správne zapojená do el. zásuvky.
	Vypnuté zdroje el. napájania.	Pred spustením skontrolujte, či je v el. zásuvke prúd.
	Uvoľňovacia páčka na odklopenie a spustenie sa nevracia na svoje miesto.	Skontrolujte, či sa hlava spotrebiča nachádza v správnej polohe.
Veľmi hlučná prevádzka	1 Spotrebič pracuje hlasnejšie vo vyšších obrátkach. 2 Príliš veľké množstvo miešaných surovín, čo viedlo k preťaženiu zariadenia. 3 Premennivé napätie. 4 Pridlhá prevádzková doba.	1 Zvoľte si želanú rýchlosť miešania surovín podľa návodu na používanie. 2 Zmenšite množstvo miešaných surovín. 3 Pri premenlivom napätí počkajte pred prevádzkovaním spotrebiča, kým sa napätie nestabilizuje. 4 Ak je prevádzkový čas príliš dlhý, zastavte zariadenie a pred opätovným spustením počkajte, kým jeho teplota neklesne.
Rýchlosť spotrebiča klesá alebo je nestabilná	1 Izbová teplota je nízka, čo vedie k stvrdnutiu maziva v spotrebiči. 2 Príliš veľké množstvo a prítvrde miešané suroviny, čo spôsobuje príliš veľké zaťaženie spotrebiča. 3 Prudký pokles napätia.	1 Vyberte misu na miešanie a spotrebič nechajte 5 minút pracovať na prázdno, aby zmäklo mazivo a obnovila sa stabilita rýchlosti. 2 Zmenšite množstvo miešaných surovín a dávajte pozor na to, aby spotrebič pracoval pri normálnom zaťažení. 3 Spotrebič po stabilizácii napätia, znovu zapnite.
Počas prevádzky sa spotrebič kýva alebo trasie	1 V spodnej časti chýba nožička. 2 Spotrebič nestojí na hladkej a rovnej pracovnej ploche.	1 Nasadte nožičku na spodnú časť. 2 Spotrebič umiestnite na hladkej a rovnej pracovnej ploche.
Hlava spotrebiča sa nemôže vrátiť na svoje miesto po nasadení krytu a misy	Kryt nie je na svojom mieste alebo misa na miešanie nie je správne nasadená.	Otočte kryt tak, aby sa dostal do správnej polohy a správne nasadte misu na miešanie.
Cesto po vymiešaní v spotrebiči tmavne	Cesto je posypané tmavým práškom z hlavy spotrebiča.	Pred použitím skontrolujte, či sú hlava a hák na hnetenie cesta suché a povrch nie je mokry alebo znečistený.

## ČISTENIE

Čistenie tela	<ol style="list-style-type: none"> <li>Spotrebič neponárajte do vody. Nepolievajte ho vodou priamo, voda sa nesmie dostať do tela, pretože vzniká nebezpečenstvo skratu, zásahu el. prúdom, pretekania, zhrdzavenia a iných porúch.</li> <li>Spotrebič neutierajte utierkou silne namočenou vo vode.</li> <li>Na čistenie tela nepoužívajte detergenty /ocot/ sol' ani iné žieraviny, silné kyseliny, silne alkalické prostriedky, aby nedošlo k poškodeniu povrchu spotrebiča.</li> <li>Nepoužívajte ostré a abrazívne čistiace prostriedky ako drôtené kefy a na čistenie príslušenstvo, aby nedošlo k poškodeniu jeho povrchu.</li> </ol>
Čistenie príslušenstva	<ol style="list-style-type: none"> <li>Odlievateľné hliníkové diely neumývajte žieravými prostriedkami, silnými kyselinami ani alkalickými čistidlami. Nevkladajte do umývačky riadu. (Okrem dielov z nehrdzavejúcej ocele alebo častí pokrytých teflónovou vrstvou)</li> <li>Nenechávajte namočené na dlhú dobu v čistiacom prostriedku, slanej vode, octe a iných žieravých kvapalinách; príslušenstvo očistite ihneď po skončení jeho používania.</li> <li>Vyčistené príslušenstvo osušte, predovšetkým dbajte na to, aby boli suché vnútorné diely.</li> </ol>
Špeciálne čistenie	<ol style="list-style-type: none"> <li>Na otáčavom hnacom hriadele sa vytvorí tmavá stopa následkom vysokej rýchlosti a trenia počas prevádzky spotrebiča. Po každom použití ho okamžite umyte a osušte.</li> <li>Ošetrte čepele a podobné diely alebo príslušenstvo s ostrými hranami.</li> </ol>
Údržba	<ol style="list-style-type: none"> <li>Na mazanie povrchu ostria, noža a misy na miešanie môžete použiť olivový olej, aby nedošlo k zoxidovaniu povrchu v suchom alebo vlhkom prostredí.</li> <li>Ak spotrebič nepoužívate, môžete ho umiestniť na suchom mieste a prikryť.</li> </ol>

## LIKVIDACE VÝROBKU



Tento výrobek je v souladu se směrnicí Evropského parlamentu a Rady 2012/19/EU o odpadních elektrických a elektronických zařízeních (OEEZ), která stanoví právní rámec Evropské unie v rozsahu likvidace a opětovného využití použitých elektrických a elektronických zařízení. Nevyhazujte tento výrobek do domovního odpadu. Odevzdejte jej v nejbližší sběrně nebo výkupně odpadních elektrických a elektronických zařízení.

Doufáme, že budete s výrobkem velmi spokojeni.

KÖSZÖNJÜK, HOGY ZELMER MÁRKÁT VÁLASZTOTTA. REMÉLJÜK ELÉGEDETT LESZ A TERMÉKÜNKKEL

## FIGYELMEZTETÉS

A KÉSZÜLÉK HASZNÁLATBAVÉTELE ELŐTT FIGYELMESEN OLVASSA EL A HASZNÁLATI UTASÍTÁST. A HASZNÁLATI UTASÍTÁST KÉRJÜK BIZTONSÁGOS HELYEN MEGŐRIZNI, HOGY A KÉSZÜLÉK KÉSŐBBI HASZNÁLATA SORÁN IS RENDELKEZÉSRE ÁLLJON.

## LEÍRÁS

1. Hajtótengely
2. Felemelő- és leengedőkar
3. Sebességszabályozó
4. Keverő edény
5. Keverő szár
6. Keverőlapát
7. Habverő szár
8. Keverő edény fedele

## BIZTONSÁGI UTASÍTÁSOK

Ha a tápkábel megsérült, a kockázat elkerülése érdekében a gyártónak, egy felhatalmazott szervizközpontnak vagy szakképzett személynek kell kicserélnie. Vegye figyelembe az utasítás egyes részeiben feltüntetett tartozékok működési idejét.

A készüléket a tisztításról és karbantartásról szóló részben található utasítások szerint kell tisztítani.

Figyelmeztetés: A nem megfelelő használat sérülést okozhat!

Mindig csatlakoztassa le a készüléket az áramellátásról, ha felügyelet nélkül hagyja, illetve mielőtt felszereli, szétszereli vagy tisztítja.

Kapcsolja ki és húzza ki a készüléket a tartozékok cseréje vagy a használat közben elmozduló alkatrészek karbantartása előtt.

A készüléket gyermekek nem használhatják. Tartsa a készüléket és a tápkábelt távol a gyermekektől.

A készüléket nem használhatják csökkent fizikai, érzékszervi vagy szellemi képességű személyek, valamint azok, akik nem rendelkeznek a szükséges tapasztalattal és/vagy ismeretekkel. Ezek a személyek a készüléket csak gyám felügyelete mellett vagy a készülék biztonságos használatára vonatkozó utasítások kézhezvétele után használhatják, és csak akkor, ha megértik az ezzel járó kockázatokat.

Gyerekek nem játszhatnak a készülékkel.

A készüléket legfeljebb 2000 méteres tengerszint feletti magasságban való használatra tervezték.

## FONTOS FIGYELMEZTETÉSEK

A készülék kizárólag háztartási használatra készült, és semmilyen körülmények között nem használható kereskedelmi vagy ipari célokra. A készülék nem rendeltetésszerű használata vagy karbantartása a garancia érvényét veszti.

Mielőtt csatlakoztatná a készüléket a hálózathoz, ellenőrizze, hogy a tápfeszültség megegyezik-e a készülék gyári adattábláján feltüntetett feszültséggel.

A készülék használata során a tápkábelt nem szabad összegabalyodni vagy a készülék köré csavarni.

Ne használja, ne csatlakoztassa vagy húzza ki a készüléket a hálózatról, ha a keze és/vagy lába nedves.

A készülék kihúzásakor ne húzza a tápkábelt. Ne használja tollként a vezetékét.

Bármilyen baleset vagy sérülés esetén azonnal húzza ki a készüléket a konnektorból, és forduljon egy hivatalos műszaki szervizközponthoz. A kockázat elkerülése érdekében ne nyissa ki a készülék burkolatát

A készülékkel kapcsolatos javításokat vagy bármilyen műveletet csak a márka hivatalos műszaki szervizközpontjának szakképzett személyzete végezhet.

**B&B TRENDS SL** a jelen használati utasításban foglaltak be nem tartásából eredő személyi, állati, illetve tárgyi sérülésekért felelősséget nem vállal.

## A KÉSZÜLÉK HASZNÁLATA

1. A váll felemeléséhez fordítsa a felemelő- és leengedőkart (2) jobbra. A váll felfelé mozdul. (RC. 1) (1. lépés)
2. Emelje fel a tartálytest fedelét (RC. 2) (2. lépés).
3. Helyezze a keverőedényt a tartóba (RC. 3) (3. lépés), és fordítsa jobbra, amíg a megfelelő pozícióban (RC. 3) nem rögzül (4. lépés).
4. Helyezze be a kívánt tartozékokat (tésztahorog, keverőlapát vagy habverő) úgy, hogy a kiválasztott elem végét a hajtótengelybe (RC. 4) helyezze (5. lépés), és balra fordítja, amíg a megfelelő pozícióban nem rögzül (RC. 5) (6. lépés).
5. Ezután tegye bele a kiválasztott összetevőket.

Ne tegyen túl sok ételt a készülékbe - a maximális kapacitás 1,5 kg.

6. Az Emelkedés gombot (2) az óramutató járásával megegyező irányba forgatva: Nyomja meg a gép fejét, a gép automatikusan rögzíti az emelőgombot (2) (RC. 6) (7. lépés), amely vízszintes helyzetben van. Ha nem az óramutató járásával megegyező irányba forgatja az emelőgombot (2), nem tudja megnyomni a gép fejét, végül a felemelő gomb (2) visszatér függőleges helyzetbe, amikor a gép feje reteszelve van.

7. Dugja be a dugót az előírás szerűen szerelt és védett 220-240 V 50-60 Hz-es konnektorba.

8. A készüléket a sebességszabályzóval helyezze üzembe, a feldolgozott termékek függvényében válasszon 1 és 10 közötti sebességet.

9. Pulzáló üzemmódban (rövid időközönkénti keverés) történő működéshez állítsa a kapcsolót „PULSE” állásba. A kapcsolót az előírt ideig ebben a helyzetben kell tartani. Ha elengedik, a kapcsoló automatikusan visszatér a „0” állásba.

10. A dagasztás/keverés befejezése után, amint a keverék gömbölyűvé válik, állítsa vissza a sebességszabályzót (3) a „0” állásba. Ezután húzza ki a dugót a konnektorból.

11. A robotkar felemeléséhez nyomja le a felemelő-leengedőkart (2).



12. A spatulával szétválaszthatja a keveréket, és kirakhatja a keverő edényből.

13. Ezután leveheti a keverő edényt.

14. Tisztítsa meg a tartozékokat a „Tisztítás” című fejezetben leírtak szerint.

## UTASÍTÁSOK

### Sebesség kiválasztása és keverő szárok használata a 1,5 kg-nál nem nagyobb tömegű keverékek keverése esetén

Tartozékok	Rajz	Sebesség	Idő (perc)	Maximum	Üzemeltetési rend
Keverő szár		1-6	3-5	1000 g liszt + 538 g víz	Működés 1-es sebességgel 10 másodpercig, majd 2-es sebességgel 20 másodpercig, 3-as sebességgel 30 másodpercig, végül 5-6-os sebességgel 2-4 percig, amíg egy tömör masszát nem kapunk.
Keverőlapát		1-7	3-10	660 g liszt + 840 g víz	1-2 sebességes futás 30 másodpercig, a 3-7 sebességes futás több mint 2 perc 30 másodpercig, 10 sebességes futás 7 percig (MAX)
Habverő		8-10	3-10	10 tojásfehérje (minimum)	Nyissa ki 8-10 sebességgel, hogy 3 perccel feljebb futhasson, 10 perccel (MAX).

## PROBLÉMAMEGOLDÁS

Probléma	Ok	Megoldás
A készülék használat közben hirtelen leállt.	Lehetséges, hogy a készülék túl sokáig működik, vagy a környezeti hőmérséklet túl magas, ami miatt a készülék motorjának hőmérséklete túl magas; a készülék bekapcsolja a túlmelegedésvédelmi programot, automatikus kikapcsolás következik be.	Állítsa a sebességszabályzót "0"-ra, kapcsolja ki az áramot, várja meg, amíg a készülék lehűl szobahőmérsékletre, majd újra üzembe helyezhető (ez általában 15-30 percet vesz igénybe, a helyiség hőmérséklete befolyásolja a hűtési időt).
A készülék nem indul el a sebességszabályzó elfordítása után.	Lehetséges, hogy a dugó nem megfelelően be van dugva az aljzatba.	Győződjön meg arról, hogy a dugó megfelelően-e be van dugva az aljzatba.
	Nincs tápellátás.	A bekapcsolás előtt győződjön meg arról, hogy van-e tápellátás.
	A felemelő- és leengedőkar nem tér vissza a helyére.	Győződjön meg róla, hogy a készülék feje a megfelelő helyzetben van.
Túl nagy zaj működés közben	1 A készülék nagyobb sebességénél zajosabb. 2 A keverendő termékek mennyisége túl nagy, ami a készülék túlterhelését okozza. 3 Nem stabil feszültség. 4 Túl hosszú a működési idő.	1 Válassza ki a termékek keveréséhez való megfelelő sebességet az utasításoknak megfelelően. 2 Csökkentse a keverendő termékek mennyiségét. 3 Ha a feszültség nem stabil, a használat előtt várjon, amíg a feszültség stabilizálódik. 4 Ha a működési idő túl hosszú, állítsa le a készüléket, és várja meg, amíg a hőmérséklet csökken, mielőtt újra használná.
A készülék sebessége csökken, vagy a sebesség nem stabil.	1 A helyiség hőmérséklete túl alacsony, ami a készülékben lévő kenőanyag besűrűsödéséhez vezethet. 2 A keverendő összetevők túl kemények és túl sok van belőlük, ami túlságosan megterheli a készüléket. 3 A feszültség erősen csökkent.	1 Vegye ki a keverő edényt, és hagyja a készüléket 5 percig üresjárásban működni, hogy a kenőanyag megpuhuljon, és újra stabil sebességet el lehessen érni. 2 Csökkentse a keverendő termékek mennyiségét, és engedje, hogy a készülék normál terheléssel működjön. 3 Amikor a feszültség stabilizálódik, kapcsolja be újra a készüléket.
A készülék rezgése és vibrációja működés közben	1 Nincs láb a készülék testének aljában. 2 A készülék nem elég sima és lapos munkafelületre van helyezve.	1 Helyezze a lábat a készülék testének aljába. 2 Helyezze a készüléket sima és lapos munkafelületre.
A készülék feje a fedél és az edény felszerelése után nem tud visszatérni a helyére.	A fedél nincs a helyén, és a keverő edény rosszul van elhelyezve.	Fordítsa el a fedelet, amíg a megfelelő pozícióba nem kerül, és helyezze a keverő edényt is a megfelelő helyre.
A készülék használata után a tészta sötétedik.	Sötét por hullik a tésztára a készülék fejről.	Használat előtt ellenőrizze, hogy a fej és a tésztakeverő feltét száraz-e, illetve a felülete mentes-e mentes a víztől és szennyeződésektől.

## TISZTÍTÁS

A készülék testének tisztítása	<p>1. Ne merítse a készüléket vízbe. Ne öntsön vizet közvetlenül a készülékre - ez megakadályozza a víz bejutását a készülék testébe, és ezáltal elkerülhető a rövidzárlat, áramütés, szivárgás, korrózió és egyéb balesetek.</p> <p>2. Ne törölje a készüléket vízzel átitatott törölközővel.</p> <p>3. Ne használjon mosószert/ecetet/sót vagy más maró, erősen savas, erősen lúgos tisztítószerrel a készülék testének tisztításához, mert ez károsíthatja a készülék felületét.</p> <p>4. Ne használjon éles és kemény szerszámokat, például drótkéféket a tartozékok tisztításához. Ez könnyen károsíthatja a tartozékok felületét.</p>
Tartozékok tisztítása	<p>1. Ne mossa az öntött alumínium alkatrészeket maró, erősen savas vagy erősen lúgos tisztítószerrel. Ne tegye őket mosogatógépbe (kivéve a rozsdamentes acél vagy teflonbevonatú alkatrészeket).</p> <p>2. Ne áztassa a tartozékokat hosszú időre tisztítószerben, sós vízben, ecetben vagy más maró hatású folyadékokban; tisztítsa meg a tartozékokat azonnal a használat után.</p> <p>3. Tisztítás után szárítsa meg a tartozékokat, hogy minden belső alkatrész száraz legyen.</p>
Speciális tisztítás	<p>1. A forgó hajtótengelyen fekete nyom jelentkezik, amely a készülék működése során lévő nagy sebesség és a súrlódás miatt keletkezik. Minden használat után azonnal tisztítsa meg a meghajtótengelyt, és tartsa szárazon.</p> <p>2. Figyeljen az élekre és hasonló, éles szélű alkatrészekre vagy tartozékokra.</p>
Karbantartás és üzemeltetés	<p>1. Olívaolajjal kenhető az él, a kés és a keverő edény felülete, hogy meg lehessen akadályozni a felület oxidálódását száraz és nedves környezetben.</p> <p>2. Amikor a készülék nincs használatban, lefedhető és száraz helyen tárolható.</p>

## A TERMÉK SELEJTEZÉSE



A termék megfelel az elektromos és elektronikus berendezések hulladékairól szóló 2012/19/EU irányelv (más néven WEEE irányelv) előírásainak, amely a villamos és elektronikus készülékek ártalmatlanításának és újrahasznosításának jogi keretrendszerét adja az Európai Unióban. A termék nem ártalmatlanítható háztartási hulladékként. A terméket a lakóhelye szerinti villamos- és elektronikus hulladék-gyűjtő helyre kell eljuttatni. Reméljük, hogy meglepedéssel használja majd termékünket.

VĂ MULȚUMIM PENTRU ALEGEREA MĂRCII ZELMER, VĂ DORIM O UTILIZARE PLĂCUTĂ A DISPOZITIVULUI DVS.

## AVERTIZARE

CITIȚI CU ATENȚIE INSTRUCȚIUNILE DE UTILIZARE ÎNAINTE DE UTILIZAREA DISPOZITIVULUI.. PĂȘTRAȚI INSTRUCȚIUNILE LA LOC SIGUR PENTRU A LE UTILIZA PE VIITOR.

## DESCRIERE

1. Arbore de acționare
2. Manetă de ridicare și coborâre
3. Regulator de viteză
4. Vas de amestecare
5. Duză pentru frământare
6. Spatulă pentru amestecare
7. Tel
8. Capacul vasului de amestecare

## INSTRUCȚIUNI DE SIGURANȚĂ

Dacă cablul de alimentare este deteriorat, acesta trebuie înlocuit de producător, un centru service autorizat sau de către o persoană calificată în mod corespunzător. Respectați timpul de funcționare al accesoriilor indicat în secțiunile separate ale instrucțiunilor.

Dispozitivul trebuie curățat în conformitate cu recomandările cuprinse în secțiunea privind curățarea și întreținerea.

**Avertisment :** Utilizarea incorectă poate provoca traumatisme!

Deconectați întotdeauna dispozitivul de la sursa de alimentare dacă intenționați să-l lăsați nesupravegheat și înainte de a-l instala, dezinstala sau curăța.

Înainte de schimbarea accesoriilor sau întreținerea pieselor care se mișcă în timpul utilizării, opriți dispozitivul și deconectați-l de la sursa de alimentare cu energie.

Dispozitivul nu trebuie folosit de copii. Păstrați dispozitivul și cablul de alimentare la loc inaccesibil copiilor.

Dispozitivul nu trebuie utilizat de persoane cu dizabilități fizice, senzoriale sau mentale reduse sau fără experiență și/sau cunoștințe. Utilizarea dispozitivului de către astfel de persoane este posibilă exclusiv sub supravegherea unui tutore sau după primirea instrucțiunilor privind funcționarea în siguranță a dispozitivului și numai dacă înțeleg riscurile asociate.

Copiilor nu le este permis să se joace cu dispozitivul.

Dispozitivul este destinat utilizării la o altitudine maximă de 2000 de metri deasupra nivelului mării.

## AVERTIZĂRI IMPORTANTE

Dispozitivul este destinat numai utilizării casnice și nu trebuie în niciun caz utilizat în scopuri comerciale sau industriale. Utilizarea incorectă sau întreținerea necorespunzătoare a dispozitivului va conduce la anularea garanției.

Înainte de a conecta dispozitivul la rețea, verificați dacă tensiunea de alimentare corespunde cu cea indicată pe plăcuța de uzină de pe dispozitiv.

În timpul utilizării dispozitivului, cablul de alimentare nu trebuie să fie încurcat sau înfășurat în jurul dispozitivului.

Nu utilizați, conectați și nu deconectați dispozitivul de la rețea dacă aveți mâinile și/sau picioarele umede/ude.

Nu trageți de cablul de alimentare pentru deconectarea dispozitivului. Nu folosiți cablul pe post de mâner.

În cazul oricărui accident sau deteriorare, deconectați imediat dispozitivul de la rețeaua de energie și contactați un centru autorizat de asistență tehnică. Pentru a evita riscul, nu deschideți carcasa dispozitivului.

Atât reparațiile, cât și orice alte proceduri cu dispozitivul, pot fi efectuate numai de personalul calificat al centrului oficial de asistență tehnică al mărcii comerciale.

**B&B TRENDS SL** nu-și asumă răspunderea pentru daunele care pot apărea în cazul persoanelor, animalelor sau obiectelor, din cauza nerespectării acestor avertismente.

## MODUL DE UTILIZARE A DISPOZITIVULUI

1. Pentru ridicarea brațului, rotiți maneta de ridicare/coborâre (2) spre dreapta. brațul se va mișca în sus. (RC. 1) (Pasul 1)
2. Ridicați capacul de pe corpul vasului (RC. 2) (Pasul 2)
3. Puneți vasul de amestecare în suport (RC. 3) (Pasul 3) și rotiți-l spre dreapta până când se blochează în poziția corectă (RC. 3) (Pasul 4).

4. Instalați accesoriile necesare (duza pentru frământare, spatula de amestecare sau tel) introducând capătul piesei selectate în arborele de acționare (RC. 4) (Pasul 5) și rotiți la stânga până când se blochează în poziția corectă (RC. 5). (pasul 6).

5. Apoi adăugați ingredientele selectate.

Nu puneți prea multe produse în dispozitiv - cantitatea maximă este de 1,5 kg.

6. Rotiți în sensul acelor de ceasornic butonul de ridicare (2): Apăsăți capul mașinii, mașina va bloca automat butonul de ridicare (2) (RC. 6) (Pasul 7), care se află în poziție orizontală. Dacă nu ați rotit în sensul acelor de ceasornic butonul de ridicare (2), nu puteți apăsa capul mașinii, în cele din urmă butonul de ridicare (2) revine în poziția verticală când capul mașinii este blocat.

7. Introduceți ștecherul într-o priză protejată corespunzător de 220-240 V 50-60 Hz.

8. Porniți dispozitivul cu ajutorul regulatorului de viteză, alegând o viteză de la 1 la 10 în funcție de produsele procesate.

9. Pentru a lucra în modul Pulsație (amestecare la intervale scurte de timp), așezați întrerupătorul în poziția „PULSE”. Întrerupătorul trebuie ținut în această poziție în decursul perioadei de timp necesare. La eliberare, întrerupătorul revine automat la poziția „0”.

10. După sfârșitul frământării/amestecatului, de îndată ce amestecul devine sferic, așezați regulatorul de viteză (3) înapoi în poziția „0”. Apoi scoateți ștecherul din priza electrică.

11. Apăsăți maneta (2) în jos pentru a ridica brațul robotului.



12. Puteți separa amestecul cu spatula și îl puteți scoate din vasul de amestecare.

13. Apoi puteți scoate vasul de amestecare.

14. Curățați accesoriile conform instrucțiunilor prezentate în secțiunea „Curățarea”.

## INSTRUCȚIUNI

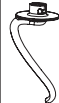
### Alegerea vitezei și utilizarea duzelor pentru amestecarea amestecurilor cu o greutate de cel mult 1,5 kg

Accesorii	Desen	Viteză	Timp min.	Cel mult	Procedura de operare
Duză pentru frământare		1-6	3-5	1000 g făina + 538 g apă	se lucrează la viteza 1 timp de 10 sec, apoi la viteza 2 timp de 20 sec, la viteza 3 timp de 30 sec și la final la viteza 5-6 timp de 2 până la 4 minute, până se formează o masă compactă.
Spatulă pentru amestecare		1-7	3-10	660 g făină + 840 g apă	Lucrați la viteza 1-2 timp de 30 de sec, apoi la viteza 3-7 mai mult de 2 minute. 30 sec., viteza 10 7 minute (MAX)
Tel		8-10	3-10	10 biatek jajek	Mai întâi la viteza 8-10 mai mult de 3 minute, 10 min. MAX



## REMEDIEREA PROBLEMELOR

Problemă	Cauză	Soluție
Dispozitivul a încetat brusc să funcționeze în timpul utilizării.	Este posibil ca dispozitivul să fi lucrat prea mult timp sau temperatura ambientală este prea ridicată, ceea ce face ca temperatura motorului dispozitivului să fie prea ridicată; dispozitivul activează programul de protecție la supraîncălzire, are loc oprirea automată.	Setați regulatorul de viteză la „0”, opriți alimentarea, așteptați până când dispozitivul se răcește până la temperatura camerei, apoi poate fi repus în funcțiune (de obicei durează 15-30 de minute, temperatura camerei influențează timpul de răcire).
După rotirea regulatorului de viteză, dispozitivul nu pornește	Este posibil ca ștecherul să nu fie introdus corect în priză.	Verificați dacă ștecherul este conectat corect la priză
	Lipsește curentul de alimentare.	Înainte de punerea în funcțiune, asigurați-vă că sursa de alimentare este disponibilă.
	Maneta de ridicare și coborâre nu se întoarce la locul său.	Asigurați-vă că capul dispozitivului este în poziția corectă.
Zgomot excesiv în timpul funcționării dispozitivului	1 Dispozitivul este mai zgomotos la viteze mari. 2 Cantitatea de produse amestecate este prea mare, ceea ce determină supraîncărcarea mașinii. 3 Tensiune instabilă. 4 Timpul de funcționare este prea îndelungat.	1 Selectați viteza de amestecare adecvată pentru produse conform instrucțiunilor. 2 Reduceți cantitatea de produse amestecate. 3 Dacă tensiunea este instabilă, așteptați până când tensiunea se stabilizează înainte de utilizare. 4 Dacă timpul de funcționare este prea îndelungat, opriți dispozitivul și așteptați până când temperatura scade înainte de a-l utiliza din nou.
Viteza dispozitivului scade sau viteza este instabilă	1 Temperatura în cameră este prea scăzută, ceea ce conduce la îngroșarea lubrifiantului din dispozitiv. 2 Ingredientele care trebuie amestecate sunt prea tari și sunt prea multe, ceea ce conduce la o încărcare excesivă a dispozitivului. 3 Tensiunea a scăzut brusc.	1 Scoateți vasul de amestecare și lăsați dispozitivul să funcționeze timp de 5 minute pentru a înmuia lubrifiantul și a reveni la o viteză stabilă. 2 Reduceți cantitatea de produse amestecate și lăsați mașina să funcționeze la sarcină normală. 3 Când tensiunea se stabilizează, porniți din nou dispozitivul.
Fluctuații și vibrații ale dispozitivului în timpul funcționării	1 Lipsa picioarelor la baza carcasei. 2 Dispozitivul este instalat pe o suprafață de lucru care nu este suficient de netedă și plată.	1 Instalați piciorul la baza carcasei. 2 Așezați dispozitivul pe o suprafață de lucru netedă și plană.
Capul dispozitivului nu se poate întoarce la locul său după instalarea capacului și a vasului	Capacul nu este la locul lui, iar vasul de amestecare nu este instalat corect.	Rotiți capacul până când se așează în poziția corectă și, de asemenea, așezați corect vasul de amestecare.
După folosirea dispozitivului, aluatul se întunecă	Prafă închisă cade pe aluat din capul aparatului.	Înainte de utilizare, verificați dacă capul și duza pentru aluat sunt uscate și că nu există apă sau murdărie la suprafață.

## CURĂȚAREA

Curățarea corpului	<ol style="list-style-type: none"> <li>1. Nu afundați dispozitivul în apă. Nu turnați apă direct pe dispozitiv și în acest fel veți putea împiedica pătrunderea apei în carcasă și veți evita scurt-circuitele, șocurile electrice, scurgerile, coroziunea și alte situații de avarie.</li> <li>2. Nu ștergeți dispozitivul utilizând un prosop îmbibat complet cu apă.</li> <li>3. Nu utilizați detergent/oțet/sare sau alte substanțe de curățare corozive, acide puternice, alcaline puternice pentru curățarea corpului dispozitivului, deoarece acest lucru poate deteriora suprafața dispozitivului.</li> <li>4. Nu folosiți unelte ascuțite sau dure, cum ar fi periile de sârmă, pentru curățarea accesoriilor. Acest lucru va deteriora cu ușurință suprafețele accesoriilor.</li> </ol>
Curățarea accesoriilor	<ol style="list-style-type: none"> <li>1. Nu spălați piesele din aluminiu turnat cu agenți de curățare corozivi, puternic acizi, puternic alcalini. Nu le așezați în mașina de spălat vase (cu excepția pieselor din oțel inoxidabil sau acoperite cu teflon).</li> <li>2. Nu înmuiați accesoriile pentru o perioadă îndelungată de timp în agenți de curățare, apă sărată, oțet și alte lichide corozive; curățați accesoriile imediat după utilizare.</li> <li>3. După curățare, uscați accesoriile pentru a menține uscate toate părțile interne.</li> </ol>
Curățarea specială	<ol style="list-style-type: none"> <li>1. Un semn negru se formează pe arborele de acționare, care apare din cauza vitezei mari și a frecării în timpul funcționării dispozitivului. După fiecare utilizare, arborele de acționare trebuie curățat imediat și păstrat uscat.</li> <li>2. Acordați atenție punctelor ascuțite și pieselor sau accesoriilor similare cu margini ascuțite.</li> </ol>
Întreținerea tehnică și exploatarea	<ol style="list-style-type: none"> <li>1. Uleiul de măsline poate fi folosit pentru a lubrifia suprafețele ascuțite, cuțitul și vasul de amestecare pentru a preveni oxidarea suprafeței în medii uscate și umede.</li> <li>2. Atunci când dispozitivul nu este utilizat, îl puteți acoperi și așeza la loc uscat.</li> </ol>

## ELIMINAREA PRODUSULUI



Acest produs este conform cu Directiva Parlamentului European și a Consiliului 2012/19/UE privind deșeurile care provin de la echipamente electrice și electronice (DEEE), care stabilește cadrul legal obligatoriu în Uniunea Europeană pentru eliminarea și re folosirea dispozitivelor electrice și electronice folosite. Nu aruncați acest produs la gunoi. Duceți-l la cel mai apropiat punct de colectare al dispozitivelor electronice și electrice.

Sperăm ca produsul să fie pe măsura așteptărilor dumneavoastră



БЛАГОДАРИМ ЗА ВЫБОР МАРКИ ZELMER, ЖЕЛАЕМ ВАМ ПОЛЬЗОВАТЬСЯ УСТРОЙСТВОМ С УДОВОЛЬСТВИЕМ

## ПРЕДУПРЕЖДЕНИЕ

ПЕРЕД ИСПОЛЬЗОВАНИЕМ УСТРОЙСТВА НЕОБХОДИМО ВНИМАТЕЛЬНО ПРОЧИТАТЬ ИНСТРУКЦИЮ ПО ПРИМЕНЕНИЮ. ХРАНИТЕ ЕЕ В БЕЗОПАСНОМ МЕСТЕ ДЛЯ ИСПОЛЬЗОВАНИЯ В БУДУЩЕМ.

## ОПИСАНИЕ

1. Приводной вал
2. Рычаг для подъема и опускания
3. Регулятор скорости
4. Емкость для смешивания
5. Насадка для замеса теста
6. Лопатка для перемешивания
7. Венчик
8. Крышка емкости для смешивания

## ИНСТРУКЦИИ ПО БЕЗОПАСНОСТИ

Если провод питания поврежден, то во избежание риска он должен быть заменен изготовителем, уполномоченным сервисным центром либо лицом, имеющим соответствующую квалификацию. Соблюдайте время работы аксессуаров, указанное в отдельных разделах инструкции.

Устройство необходимо чистить в соответствии с указаниями, содержащимися в разделе по очистке и обслуживанию.

**Предупреждение:** Неправильное использование грозит травмами!

Всегда отключайте устройство от питания, если оставляете его без надзора, а также перед его монтажом, демонтажем или очисткой.

Прежде чем менять аксессуары или обслуживать детали, движущиеся во время пользования, выключите устройство и отключите его от питания.

Устройство не должно использоваться детьми.

Устройство и шнур питания храните вне доступа детей. Устройство не должно использоваться лицами с ограниченными физическими, сенсорными или умственными возможностями, а также не имеющими необходимого опыта и/или знаний. Использование устройства такими лицами возможно исключительно под надзором опекуна или после получения указаний, касающихся безопасного обслуживания устройства, и лишь в случае, если они понимают связанные с ним риски.

Дети не должны играть с устройством.

Устройство предназначено для использования максимум на высоте 2000 метров над уровнем моря.

## ВАЖНЫЕ ПРЕДУПРЕЖДЕНИЯ

Устройство предназначено исключительно для домашнего пользования и ни в коем случае не должно использоваться в коммерческих либо промышленных целях. Неправильное использование или обслуживание устройства влечет за собой аннулирование гарантии.

Перед подключением устройства к электросети проверьте, соответствует ли напряжение питания тому, которое указано на заводской табличке на устройстве.

В процессе пользования устройством шнур питания не должен быть спутан или обвит вокруг устройства.

Не используйте, не подключайте и не отключайте устройство от сети питания, если у вас мокрые руки и/или ноги.

Не тяните за шнур питания, когда отключаете устройство. Не используйте шнур как ручку.

В случае любой аварии или повреждения немедленно отключите устройство от сети и свяжитесь с уполномоченным центром технической поддержки. Во избежание риска не открывайте корпус устройства.

Ремонт или какие-либо процедуры с устройством может выполнять только квалифицированный персонал официального центра технической поддержки торговой марки.

Компания «B&B TRENDS SL» не несет никакой ответственности за ущерб, который может быть причинен людям, животным или предметам в результате несоблюдения данных инструкций

## КАК ПОЛЬЗОВАТЬСЯ УСТРОЙСТВОМ

1. Чтобы поднять плечо, поверните вправо рычаг для подъема и опускания (2). Плечо переместится вверх. (RC. 1) (Шаг 1)
2. Поднимите крышку на корпусе емкости (RC. 2) (Шаг 2)
3. Поместите емкость для смешивания в держатель (RC. 3) (Шаг 3) и поверните ее вправо, вплоть до ее блокировки в надлежащем положении (RC. 3) (Шаг 4).
4. Установите требуемые аксессуары (насадку для замеса теста, лопатку для перемешивания или венчик), вставляя концевую часть выбранного элемента в приводной вал (RC. 4) (Шаг 5), и поверните влево, вплоть до блокировки в надлежащем положении (RC. 5) (Шаг 6).
5. Затем положите выбранные ингредиенты.  
Не кладите в устройство слишком много продуктов – максимальный объем составляет 1,5 кг.
6. Вращение ручки подъема (2) по часовой стрелке: Нажмите на головку машины, машина автоматически заблокирует кнопку подъема (2) (RC. 6) (Шаг 7), которая находится в горизонтальном положении. Если вы не повернули кнопку подъема (2) по часовой стрелке, вы не сможете нажать головку машины, наконец, кнопка подъема (2) вернется в вертикальное положение, когда головка машины заблокирована.
7. Вставьте вилку в правильно установленную и защищенную розетку 220-240 В 50-60 Гц.
8. Включите устройство в работу с помощью регулятора скорости, выбирая скорость от 1 до 10 в зависимости от перерабатываемых продуктов.
9. Для работы в пульсационном режиме (смешивание через короткие промежутки времени) установите переключатель в положение „PULSE”. Переключатель необходимо придерживать в этом положении на требуемый промежуток времени. После отпускания переключатель автоматически возвращается в положение „0”.
10. После окончания замеса/смешивания, как только смесь приобретет шарообразную форму, установите регулятор скорости (3) снова в положение „0”. Затем вытащите вилку из электрической розетки.
11. Нажмите рычаг (2) вниз, чтобы поднять плечо робота.
12. Смесь можете отделить с помощью лопатки и вытащить ее из емкости для смешивания.
13. Затем можете снять емкость для смешивания.
14. Аксессуары очистите в соответствии с указаниями, приведенными в разделе „Очистка”.

## УКАЗАНИЯ

### Выбор скорости и использование насадок для смешивания смесей массой не более чем 1,5 кг

Аксессуары	Рисунок	Скорость	Время min.	Максимум	Порядок эксплуатации
Насадка для замеса теста		1-6	3-5	1000 г муки +538 г воды	работа на скорости 1 в течение 10 с, затем на скорости 2 в течение 20 с, на скорости 3 в течение 30 с и в конце на скорости 5-6 в течение 2 - 4 мин. до образования компактной массы.
Лопатка для перемешивания		1-7	3-10	660 г муки + 840 г воды	Скорость 1-2 в течении 30 секунд, скорость 3-7 более 2 минут 30 секунд, скорость 10 в течение 7 минут (МАКС.)
Венчик		8-10	3-10	10 белка яиц (минимум)	Сначала скорость 8-10 в течение более 3 мин. 10 мин (МАКС.)

## РЕШЕНИЕ ПРОБЛЕМ

Проблема	Причина	Решение
Устройство внезапно перестало работать во время применения.	Возможно, устройство работает слишком долго или температура окружающей среды слишком высокая, что приводит к тому, что температура двигателя устройства слишком высокая; устройство включает программу защиты от перегрева, происходит автоматическое выключение.	Установите регулятор скорости в „0”, отключите питание, подождите, пока устройством не остынет до комнатной температуры, тогда его можно будет повторно включить в работу (обычно на это требуется 15-30 минут, температура в помещении влияет на время остывания).
После поворота регулятора скорости устройство не включается в работу	Вилка может быть неправильно вставлена в розетку.	Проверьте, правильно ли вилка питания включена в розетку.
	Отсутствует питание.	Перед включением в работу убедитесь в наличии питания
	Рычаг для подъема и опускания не возвращается на место.	Убедитесь, что головка устройства находится в правильном положении.
Чрезмерный шум во время работы устройства	1 Устройство более шумно работает на высоких скоростях.	1 Выберите соответствующую скорость смешивания продуктов согласно указаниям инструкции.
	2 Количество смешиваемых продуктов слишком велико, что приводит к перегрузке устройства.	2 Уменьшите количество смешиваемых продуктов.
	3 Нестабильное напряжение.	3 Если напряжение нестабильно, перед применением подождите, пока напряжение не стабилизируется.
	4 Слишком длительное время работы.	4 Если время работы слишком длительное, остановите устройство и перед повторным его использованием подождите, пока его температура не снизится.
Скорость устройства падает или скорость нестабильна	1 Температура в помещении слишком низкая, что ведет к загустению смазочного средства в устройстве.	1 Вытащите емкость для смешивания и оставьте устройство работать на холостом ходу на 5 минут, чтобы размягчить смазочное средство и вернуть стабильную скорость.
	2 Смешиваемые ингредиенты слишком твердые и их слишком много, что приводит к чрезмерно большой нагрузке на устройство.	2 Уменьшите количество смешиваемых продуктов и позволяйте устройству работать с нормальной нагрузкой.
	3 Резко снизилось	3 Когда напряжение стабилизируется, снова включите устройство.
Колебания и вибрация устройства во время работы	1 Отсутствие ножки в основании корпуса.	1 Установите ножку в основании корпуса.
	2 Устройство установлено на недостаточно гладкой и плоской рабочей поверхности.	2 Поместите устройство на гладкой и плоской рабочей поверхности.
Головка устройства не может вернуться на свое место после установки крышки и емкости	Крышка не на месте, а емкость для смешивания неправильно установлена.	Поверните крышку, пока она не окажется в правильном положении, а также правильно установите емкость для смешивания.
После применения устройства тесто темнеет	На тесто падает темная пыль с головки устройства	Перед применением проверьте, сухие ли головка и насадка для теста, а также нет ли на поверхности воды и загрязнений

## ОЧИСТКА

Очистка корпуса	<ol style="list-style-type: none"> <li>1. Не погружайте устройство в воду. Не поливайте водой непосредственно само устройство – так вы сможете предотвратить проникновение воды в корпус и избежать короткого замыкания, поражения током, протечек, коррозии и других аварийных ситуаций.</li> <li>2. Не вытирайте устройство полотенцем, сплочь пропитанным водой.</li> <li>3. Для очистки корпуса устройства не применяйте моющих средств/уксуса/соли и других вызывающих коррозию, сильноокислотных, сильнощелочных чистящих средств, поскольку это грозит повреждением поверхности устройства.</li> <li>4. Не применяйте острых и жестких инструментов, таких как щетки с проволочными чистящими элементами, для очистки аксессуаров. Это легко приведет к повреждению поверхностей аксессуаров.</li> </ol>
Очистка аксессуаров	<ol style="list-style-type: none"> <li>1. Не мойте литые алюминиевые детали вызывающими коррозию, сильноокислотными, сильнощелочными чистящими средствами. Не кладите их в посудомоечные машины (за исключением деталей из нержавеющей стали или деталей с тефлоновым покрытием).</li> <li>2. Не замачивайте аксессуары длительное время в чистящих средствах, соленой воде, уксусе и в других жидкостях, вызывающих коррозию; очищайте аксессуары сразу после их использования.</li> <li>3. После очистки высушите аксессуары, чтобы все внутренние детали содержались в сухом состоянии.</li> </ol>
Специальная очистка	<ol style="list-style-type: none"> <li>1. На вращающемся приводном валу образуется черный след, который возникает вследствие большой скорости и трения во время работы устройства. После каждого применения необходимо немедленно очистить приводной вал и содержать в сухом состоянии.</li> <li>2. Обратите внимание на острия и подобные им детали или аксессуары с острыми кромками.</li> </ol>
Техническое обслуживание и эксплуатация	<ol style="list-style-type: none"> <li>1. Для смазывания поверхностей острия, ножа и емкости для смешивания можно использовать оливковое масло, чтобы предотвратить окисление поверхности в сухой и влажной окружающей среде.</li> <li>2. Когда устройство не используется, можно его накрыть и поместить в сухое место.</li> </ol>

## УТИЛИЗАЦИЯ УСТРОЙСТВА



Изделие соответствует Директиве Европейского парламента и Совета Европейского союза 2012/19/EC (WEEE) об отходах электрического и электронного оборудования, устанавливающей правовые рамки, применимые в Европейском союзе для утилизации и повторного использования отработанных электронных и электрических устройств. Не выбрасывайте это изделие вместе с бытовыми отходами. Его следует утилизировать в ближайшем к вам пункте сбора электрических и электронных приборов.

Мы надеемся, что вы останетесь довольны нашей продукцией.

БЛАГОДАРИМ ВИ ЗА ИЗБОР НА МАРКА ZELMER. ЖЕЛАЕМ ВИ УДОВЛЕТВОРЕНИЕ ОТ УПОТРЕБА НА УСТРОЙСТВОТО

## ПРЕДУПРЕЖДЕНИЕ

ПРЕДИ УПОТРЕБА НА ПРОДУКТА ПРОЧЕТЕТЕ ВНИМАТЕЛНО ИНСТРУКЦИЯТА ЗА УПОТРЕБА. СЪХРАНЯВАЙТЕ Я НА БЕЗОПАСНО МЯСТО, ЗА ДА МОЖЕТЕ ДА Я ПОЛЗВАТЕ В БЪДЕЩЕТО.

## ОПИСАНИЕ

1. Задвижваща ролка
2. Лост за вдигане и спускане
3. Регулатор на скоростта
4. Чиния за размесване
5. Кука за размесване на тесто
6. Лопатка за размесване
7. Бъркалка
8. Капак на чинията за размесване

## ИНСТРУКЦИИ ЗА БЕЗОПАСНОСТ

Ако захранващият кабел е повреден, той трябва да се замени от производителя, оторизиран сервиз или от лице със съответни квалификации, за да се избегне опасност. Спазвайте работно време на посочените в отделните части от инструкцията принадлежности.

Почиствайте устройството съгласно указанията, намиращи се в раздела относно почистване и поддържане.

**Предупреждение:** Неправилна употреба създава опасност от телесни повреди!

Винаги отключвайте устройството от захранването, ако то остава без надзор, както и преди монтаж, демонтаж или почистване.

Преди замяна на принадлежностите или обслужване на частите, движещи се при употреба изключете устройството и го отключете от захранването.

Устройството не бива да се употребява от деца. Дръжте устройството и захранващия кабел извън

достъпа на деца.

Устройството не може да се употребява от лицата с ограничени физически, двигателни или умствени възможности или от лицата, не разполагачи с необходим опит и/или знания. Употреба на устройството от такива лица е възможна изключително под надзор или след получаване на указания относно безопасна експлоатация на устройството и ако разбират свързаната с това опасност.

Децата не могат да си играят с устройството.

Устройството е предназначено за употреба на максимална височина 2000 м н.м.р.

## ВАЖНИ ПРЕДУПРЕЖДЕНИЯ

Устройството е предназначено изключително за домашна употреба и в никакъв случай не трябва да се използва за комерческа или промишлена

употреба. Неправилна употреба или неправилно боравене с продукта ще причини унищожаване на гаранцията.

Преди да присъедините устройството към захранването, проверете дали захранващото напрежение съответства на посоченото в табелката за технически данни на устройството.

По време на ползване на устройството захранващият кабел не може да бъде заплетен или усукан наоколо устройството.

Не употребявайте, не присъединявайте или не отключвайте устройството от захранването, когато ръцете и/или стъпалата ви са мокри.

Не дърпайте захранващия кабел, за да отключите устройството. Не употребявайте кабела в качеството на дръжка.

При каквато и да било авария или повреда незабавно отключете устройството от захранването и се свържете с оторизиран отдел за техническа поддръжка. За да избегнете каквато и да било опасност, не отваряйте корпуса на устройството.

Ремонти или процедури по устройството могат да се провеждат изключително от квалифицирания персонал от официалния отдел за техническа поддръжка на марката.

B&B TRENDS SL изрично отказва отговорност за всички щети, причинени на хора, животни или вещи, които могат да възникнат вследствие на неспазването на тези предупреждения.

## КАК ДА ПОЛЗВАТЕ УСТРОЙСТВОТО

1. За да вдигнете рамото, завъртете надясно лоста за вдигане и спускане (2). Рамото ще се премести нагоре.(RC. 1) (Етап 1)
2. Поставете капака върху корпуса на чинията (RC. 2)(Етап 2)
3. Поставете чинията за размесване в дръжката (RC. 3) (Етап 3) и я завъртете надясно, докато се блокира в съответното положение (RC. 3)(Етап 4).
4. Инсталирайте изискуемите принадлежности (куката за размесване на тесто или лопатката за размесване, или бъркалката за пяна), като слагате крайника на избрания елемент в задвижващата ролка (RC. 4) (Етап 5) и го завъртете наляво, докато се блокира в съответното положение (RC. 5)(Етап 6).
5. Сега сложете избраните съставки.  
Не слагайте в устройството прекалено много продукти - максималната вместимост е 1,5 kg.
6. Завъртете по посока на часовниковата стрелка копчето за издигане (2): Натиснете главата на машината, машината автоматично ще заключи бутона за издигане (2) (RC. 6) (Стъпка 7), който е в хоризонтално положение. Ако не сте завъртели по посока на часовниковата стрелка бутона за издигане (2), не можете да натиснете главата на машината, накрая бутонът за издигане (2) се връща във вертикално положение, когато главата на машината е заключена.
7. Присъединете щепсела към правилно инсталирано и предпазено гнездо 220-240V 50-60 Hz.
8. Включете устройството с помощта на регулатора на скоростта, като избирате скорост от 1 до 10 съответно на обработваните продукти.
9. За работа в режима на пулсация (размесване с кратки интервали), поставете превключвателя в положение „PULSE“. Придръжте превключвателя в това положение в течение на изискуемото време. След освобождаване превключвателят автоматично се връща в положение „0“.
10. След приключване на размесването/разбъркването, когато сместа придобие сферична форма, поставете регулатор на скоростта (3) отново в положение „0“. След това извадете щепсела от електрическото гнездо.
11. Натиснете лоста(2) надолу, за да вдигнете рамото на работа.
12. Можете да отлепите сместа с помощта на лопатката и да я извадите от чинията за размесване.
13. След това можете да свалите чинията за размесване.
14. Изчитете принадлежностите съгласно инструкцията, посочена в частта "Почистване".

## УКАЗАНИЕ

**Избор на скоростта и ползване на куката за размесване за смес с тегло, не по-високо от 1,5 kg**

Принадлежности	Илюстрация	Скорост	Време min.	Максимум	Начин на експлоатация
Куката за размесване на тесто		1-6	3-5	1000 g брашно +538 g вода	работа със скорост 1 в течение на 10 с, след това скорост 2 в течение на 20 с, скорост 3 в течение на 30 с, най-накрая скорост 5-6 в течение на 2 - 4 мин. до образуване на еднородна маса.
Лопатка за размесване		1-7	3-10	660 g брашно +840 g вода	1-2 скорости за 30 секунди, 3-7 скорости за повече от 2 минути 30 секунди, 10 скорости за 7 минути (МАКС.)
Бъркалка за пяна		8-10	3-10	10 яйчени белтъка (минимум)	Отворете 8 -10 скорости, за да работите 3 минути по-горе, 10 минути (МАКС.)

## РЕШАВАНЕ НА ПРОБЛЕМИ

Проблема	Причина	Решение
Устройството внезапно спира да работи по време на употреба.	Възможно устройството работи прекалено дълго или околната температура е твърде висока, което причинява прекалено висока температура на двигателя на устройството; устройството включва програмата за защита от прегряване, автоматично изключване.	Поставете регулатора на скоростта на „0“, отключете захранването, изчакайте, докато устройството възстанови стабилна температура и чак тогава ще можете да го пуснете отново (обикновено са необходими 15 - 30 минути, температура в помещението повлиява времето на охлаждане).
След завъртане на регулатора на скоростта устройството не се включва	Щепселът може да бъде неправилно поставен в гнездото.	Проверете дали щепселът за захранването е правилно присъединен към гнездото.
	Няма захранване.	Преди да включите устройството осигурете се, има ли захранване.
	Лостът за вдигане и спускане не се връща на мястото му.	Осигурете се, че главата на устройството се намира в съответно положение.
Прекомерен шум при работа на устройството	1 Устройството работи по-високо при по-високи скорости. 2 Количеството размесвани продукти е твърде голямо, което причинява претоварване на устройството. 3 Напрежението е нестабилно. 4 Прекалено дълго работно време.	1 Изберете съответната скорост на размесване на продукти съгласно препоръките от инструкцията. 2 Намалете количеството на размесваните продукти. 3 Ако напрежението е нестабилно, преди употреба изчакайте, докато напрежението се стабилизира. 4 Ако работното време е прекалено дълго, спрете устройството и преди повторната употреба изчакайте докато температурата му падне.
Скоростта на устройството намалява или скоростта е нестабилна	1 Температура в помещението е ниска, което причинява втвърдяване на смазващото средство в устройството. 2 Смесваните съставки са много твърди и са прекалено много, което причинява прекомерно натоварване на устройството. 3 Напрежението рязко пада.	1 Извадете чинията за размесване и оставете устройството на празен ход за 5 минути, за да омекчите смазващото средство и възстановите стабилност на скоростта. 2 Намалете количеството на размесваните продукти и оставете устройството да работи с нормално натоварване. 3 Когато напрежението се стабилизира, включете устройството отново.
Люлеене и треперене на устройството при работа	1 Няма краче в основанието. 2 Устройството не се намира върху гладка и плоска работна повърхност.	1 Сложете крачето в основанието. 2 Поставете устройството върху гладка и плоска работна повърхност.
Главата на устройството не се връща на мястото си след слагане на капака и на чинията	Капакът не е на мястото му, а чинията за размесване не е монтирана правилно	Обърнете капака, докато се окаже в съответното положение и монтирайте правилно чинията за размесване.
След употреба на устройството тестото потъмнява	Върху тестото пада тъмна прах от главата на устройството.	Преди употреба проверете дали главата и куката за тесто са сухи и дали няма вода или замърсявания по повърхността.

## ПОЧИСТВАНЕ

Почистване на корпуса	<ol style="list-style-type: none"> <li>1. Не потапяйте устройството във вода. Не лейте вода директно върху устройството, за да предотвратите проникване на вода в корпуса и да избегнете къси свързвания, електрически удар, теч, ръжда и други аварии.</li> <li>2. Не бършете устройството с кърпа, от която стича вода.</li> <li>3. За почистване на корпуса на устройството не използвайте детергенти/оцет/сол и други корозивни, силно кисели, силно алкални миешки средства, тъй като има опасност от повреда на повърхност на устройството.</li> <li>4. За четкане на принадлежностите не употребявайте остри и грапави инструменти, като телени почистващи елементи. Това създава опасност от лесна повреда на повърхността на принадлежностите.</li> </ol>
Почистване на принадлежностите	<ol style="list-style-type: none"> <li>1. Не мийте отливани алуминиеви части с корозивни, силно кисели или алкални миешки средства. Не ги слагайте в съдомиялна. (С изключение на части от неръждаема стомана или части с тефлоново покритие)</li> <li>2. Не ги наксвайте продължително в детергент, солена вода, оцет и други корозивни течности; почиствайте принадлежностите веднага след употреба.</li> <li>3. След почистване изсушете принадлежностите, преди всичко за да запазите вътрешните части сухи.</li> </ol>
Специално почистване	<ol style="list-style-type: none"> <li>1. По въртящата се задвижваща ролка ще се образува черна дияра, възникнала в резултат от висока скорост и триене по време на работа на устройството. След всяка употреба тя трябва незабавно да се изчисти и да се поддържа суха.</li> <li>2. Обърнете внимание на острието и свързаните части или на принадлежностите с остри ръбове.</li> </ol>
Поддръжане	<ol style="list-style-type: none"> <li>1. Можете да употребите маслиново олио за смазване на повърхността на острието, ножа и чинията за размесване, за да предотвратите окисляване на повърхностите в суха и мокра среда.</li> <li>2. Когато устройството не се употребява, може да се прикрие и да се постави на сухо място.</li> </ol>

## УТИЛИЗИРАНЕ НА ПРОДУКТА



Този продукт е в съответствие с европейската директива 2012/19 / ЕС относно електрическите и електронни устройства, известна като WEEE (отпадъци от електрическо и електронно оборудване), осигурява правната рамка, приложима в Европейския съюз за изхвърляне и повторна употреба на отпадъчни електронни и електрически устройства. Не изхвърляйте този продукт в кошчето, вместо това отидете до центъра за събиране на електрически и електронни отпадъци, който е най-близо до вашия дом.

Надяваме се, че ще останете доволни от този продукт.



ДЯКУЄМО ЗА ВИБІР МАРКИ ZELMER, БАЖАЄМО ВАМ КОРИСТУВАТИСЯ ПРИСТРОЄМ ІЗ ЗАДОВОЛЕННЯМ

## ПОПЕРЕДЖЕННЯ

ПЕРЕД ВИКОРИСТАННЯМ ПРИСТРОЮ НЕОБХІДНО УВАЖНО ПРОЧИТАТИ ІНСТРУКЦІЮ ІЗ ЗАСТОСУВАННЯ. ЗБЕРІГАЙТЕ ЇЇ У БЕЗПЕЧНОМУ МІСЦІ ДЛЯ ВИКОРИСТАННЯ В МАЙБУТНЬОМУ.

## ОПИС

1. Приводний вал
2. Важіль для підймання та опускання
3. Регулятор швидкості
4. Ємність для змішування
5. Насадка для замішування тіста
6. Лопатка для перемішування
7. Збивачка
8. Кришка ємності для змішування

## ІНСТРУКЦІЇ З БЕЗПЕКИ

Якщо шнур живлення пошкоджений, то заради уникнення ризику він має бути замінений виробником, уповноваженим сервісним центром або особою, яка має відповідну кваліфікацію. Додержуйте часу роботи аксесуарів, що зазначений в окремих розділах інструкції.

Пристрій слід чистити відповідно до вказівок, наведених у розділі про очищення та обслуговування.

**Попередження: Неправильне використання загрожує травмами!**

Завжди від'єднуйте пристрій від живлення, якщо залишаєте його без нагляду, а також перед його монтажем, демонтажем чи очищенням.

Перш ніж міняти аксесуари або обслуговувати деталі, що рухаються під час користування, вимкніть пристрій та від'єднайте його від живлення.

Пристрій не повинен використовуватися дітьми.

Пристрій та шнур живлення зберігайте поза межами доступу дітей.

Пристрій не має використовуватись особами з обмеженими фізичними, сенсорними чи розумовими можливостями, а також тими, які не мають необхідного досвіду та/або знань. Використання пристрою такими особами можливе виключно під наглядом опікуна або після отримання вказівок щодо безпечного обслуговування пристрою і лише у випадку, якщо вони розуміють пов'язані з ним ризики.

Діти не повинні гратися з пристроєм.

Пристрій призначено для використання максимум на висоті 2000 метрів над рівнем моря.

## ВАЖЛИВІ ПОПЕРЕДЖЕННЯ

Пристрій призначений виключно для домашнього користування й у жодному разі не повинен використовуватися в комерційних або промислових цілях. Неправильне використання або обслуговування пристрою тягне за собою анулювання гарантії.

Перед під'єднанням пристрою до електромережі перевірте, чи відповідає напруга живлення тій, що зазначена на заводській табличці на пристрої.

У процесі використання пристрою шнур живлення не повинен бути сплутаним або обвитим навколо пристрою.

Не використовуйте пристрою, не під'єднуйте та не від'єднуйте його від мережі живлення, якщо у вас мокрі руки та/або ноги.

Не тягніть за шнур живлення, вимикаючи пристрій. Не використовуйте шнур як ручку.

У разі будь-якої аварії або пошкодження негайно від'єднайте пристрій від мережі та зв'яжіться з уповноваженим центром технічної підтримки. Заради уникнення ризику не відкривайте корпус пристрою.

Ремонт або будь-які процедури з пристроєм може виконувати лише кваліфікований персонал офіційного центру технічної підтримки торгової марки.

Компанія «**B&B TRENDS SL**» не несе жодної відповідальності за шкоду, яка може бути заподіяна людям, тваринам або предметам у результаті недотримання інструкцій.

## ЯК КОРИСТУВАТИСЯ ПРИСТРОЄМ

1. Щоб підняти плече, поверніть праворуч важіль для підймання та опускання (2). Плече переміститься вгору.(RC. 1 ) (Крок 1 )
2. Підійміть кришку на корпусі ємності (RC. 2) (Крок 2)
3. Помістіть ємність для змішування в утримувач (RC. 3) (Крок 3) і поверніть її праворуч, аж до її



блокування в належному положенні (RC. 3) (Крок 4).

4. Встановіть потрібні аксесуари (насадку для змішування тіста, лопатку для перемішування або збивачку), вставляючи кінцеву частину обраного елемента в приводний вал (RC. 4) (Крок 5), і поверніть ліворуч, аж до блокування в належному положенні (RC. 5) (Крок 6).

5. Потім покладіть вибрані інгредієнти.

Не кладіть у пристрій забагато продуктів – максимальний об'єм становить 1,5 кг.

6. Обертання ручки підйому (2) за годинниковою стрілкою: натисніть головку машини, машина автоматично заблокує кнопку підйому (2) (RC. 6) (Крок 7), яка знаходиться в горизонтальному положенні. Якщо ви не обертати кнопку підйому (2) за годинниковою стрілкою, ви не зможете натиснути головку машини, нарешті кнопка підйому (2) повернеться у вертикальне положення, коли головка машини заблокована.

7. Вставте вилку у правильно встановлену та захищену розетку 220-240 В 50-60 Гц .

8. Запустіть пристрій у роботу за допомогою регулятора швидкості, вибираючи швидкість від 1 до 10, залежно від продуктів, що переробляються.

9. Для роботи в пульсаційному режимі (змішування через короткий проміжок часу) встановіть перемикач у положення „PULSE”. Перемикач необхідно притримувати в цьому положенні протягом потрібного проміжку часу. Після відпускання перемикач автоматично повертається у положення „0”.

10. Після закінчення змішування/змішування, щойно суміш набуде кулястої форми, встановіть регулятор швидкості (3) знову в положення „0”. Потім витягніть вилку з електричної розетки.

11. Натисніть важіль (2) вниз, щоб підняти плече робота.

12. Суміш можна відокремити за допомогою лопатки та витягти її з ємності для змішування.

13. Потім можете зняти ємність для змішування.

14. Аксесуари очистіть відповідно до вказівок, наведених у розділі „Очищення”.

## ВКАЗІВКИ

### Вибір швидкості та використання насадок для змішування сумішей масою не більш як 1,5 кг

Аксесуари	Малюнок	Швидкість	Час min.	Максимум	Порядок експлуатації
Насадка для змішування тіста		1-6	3-5	1000 г борошна +538 г води	Робота на швидкості 1 протягом 10 с, потім на швидкості 2 протягом 20 с, швидкості 3 протягом 30 с і наприкінці на швидкості 5-6 протягом 2 - 4 хв. до утворення компактної маси.
Лопатка для перемішування		1-7	3-10	660 г борошна + 840 г води	Робота на швидкості 1-2 протягом 30 с, потім на швидкості 3-7 протягом понад 2 хв. 30 с, 10 швидкість протягом 7 хв (MAX)
Збивачка		8-10	3-10	10 білки яєць (мінімум)	Спочатку швидкість 8-10 протягом понад 3 хв. 10 хв (MAX).

## ВИРІШЕННЯ ПРОБЛЕМ

Проблема	Причина	Розв'язання
Пристрій раптово перестав працювати під час застосування	Можливо, пристрій працює занадто довго або температура навколишнього середовища занадто висока, що призводить до того, що температура двигуна пристрою занадто висока; пристрій вмикає програму захисту від перегріву, стається автоматичне вимкнення.	Установіть регулятор швидкості на „0”, відімкніть живлення, зачекайте, поки пристрій охолоне до кімнатної температури, тоді його можна буде повторно запустити в роботу (зазвичай на це потрібно 15-30 хвилин, температура в приміщенні впливає на час вистигання).
Після повороту регулятора швидкості пристрій не запускається в роботу	Вилка може бути неправильно вставленою в розетку.	Перевірте, чи вилка живлення ввімкнена в розетку.
	Відсутнє живлення.	Перед запуском у роботу перевірте наявність живлення
	Важіль для піднімання та опускання не повертається на місце.	Переконайтеся, що головка пристрою перебуває у правильному положенні.
Надмірний шум під час роботи пристрою	1 На високих швидкостях пристрій працює з більшим шумом.	1 Виберіть відповідну швидкість змішування продуктів відповідно до вказівок інструкції.
	2 Кількість змішуваних продуктів є зavelикою, що призводить до перевантаження пристрою.	2 Зменште кількість змішуваних продуктів.
	3 Нестабільна напруга.	3 Якщо напруга є нестабільною, перед застосуванням почекайте, доки напруга стабілізується.
	4 Занадто тривалий час роботи	4 Якщо час роботи занадто тривалий, зупиніть пристрій, зачекайте, доки його температура зменшиться, і повторно його використайте.
Швидкість пристрою падає або швидкість нестабільна	1 Температура в приміщенні занадто низька, що призводить до запусання мастила в пристрої.	1 Витягніть ємність для змішування та залиште пристрій працювати на холостому ходу на 5 хвилин, щоб розм'якшити мастильний засіб та повернути стабільну швидкість.
	2 Змішувани інгредієнти занадто тверді й їх забагато, що призводить до надмірного навантаження на пристрій.	2 Зменште кількість змішуваних продуктів і дозвольте пристрою працювати з нормальним навантаженням.
	3 Різко знизилася напруга.	3 Коли напруга стабілізується, знову увімкніть пристрій.
Коливання та вібрація пристрою під час роботи	1 Відсутність ніжки в основі корпусу.	1 Встановіть ніжку в основу корпусу.
	2 Пристрій встановлено на недостатньо рівній та пласкій робочій поверхні.	2 Помістіть пристрій на рівній та пласкій робочій поверхні.
Головка пристрою не може повернутись на своє місце після встановлення кришки та ємності	Кришка не на місці, а ємність для змішування неправильно встановлено.	Проверніть кришку, доки вона не опиниться у правильному положенні, а також правильно встановіть ємність для змішування.
Після застосування пристрою тісто темніє	На тісто падає темний пил із головки пристрою.	Перед застосуванням перевірте, чи сухі голівка й насадка для тіста, а також чи немає на поверхні води та забруднень.

## ОЧИЩЕННЯ

Очищення корпусу	<p>1. Не занурюйте пристрій у воду. Не поливайте водою безпосередньо сам пристрій – так ви зможете запобігти проникненню води в корпус і уникнути короткого замикання, ураження струмом, протікань, корозії та інших аварійних ситуацій.</p> <p>2. Не витирайте пристрій рушником, усуніть просоченим водою.</p> <p>3. Для очищення корпусу пристрою не застосовуйте мийних засобів/оцту/солі та інших, що викликають корозію, сильноокислотних, сильнолужних очисних засобів, оскільки це створює загрозу пошкодження поверхні пристрою.</p> <p>4. Не застосовуйте гострих та жорстких інструментів, на кшталт щіток із дротяними чистильними елементами, для очищення аксесуарів. Це легко спричинить пошкодження поверхонь аксесуарів.</p>
Очищення аксесуарів	<p>1. Не мийте литі алюмінієві деталі сильноокислотними, сильнолужними чистильними засобами, що викликають корозію. Не кладіть їх у посудомийні машини (за винятком деталей із неіржавної сталі або деталей із тефлоновим покриттям).</p> <p>2. Не замочуйте аксесуарів на тривалий час у чистильних засобах, солоній воді, оцті та інших рідинах, що викликають корозію; очищайте аксесуари одразу після їхнього використання.</p> <p>3. Після очищення висушіть аксесуари, щоб усі внутрішні деталі збереглися в сухому стані.</p>
Спеціальне очищення	<p>1. На приводному валу, що обертається, утворюється чорний слід унаслідок великої швидкості та тертя під час роботи пристрою. Після кожного застосування необхідно негайно очистити приводний вал і зберігати в сухому стані.</p> <p>2. Зверніть увагу на вістря та подібні до них деталі чи аксесуари з гострими кромками.</p>
Технічне обслуговування та експлуатація	<p>1. Для змащування поверхонь вістря, ножа та ємності для змішування можна використовувати оливкову олію, щоб запобігти окисленню поверхні в сухому та вологому навколишньому середовищі.</p> <p>2. Якщо пристрій не використовується, його можна накрити й поставити в сухе місце.</p>

## УТИЛІЗАЦІЯ ПРОДУКТУ



Цей продукт відповідає європейській Директиві 2012/19/EU щодо електричних і електронних пристроїв, відомих як WEEE (Відходи електричного й електронного обладнання), яка забезпечує законодавчу базу, що застосовується в Європейському Союзі щодо утилізації й повторного використання відходів електронних і електричних приладів. Не викидайте цей продукт у смітник, а зверніться до центру збору відходів електричного й електронного обладнання, найближчого до вашого дому.

Сподіваємося, ви будете задоволені цим продуктом.

## PROCEDURA SERWISOWA

1. Okres gwarancji wynosi: 24 miesiące od daty sprzedaży dla klientów indywidualnych i 12 miesięcy od daty sprzedaży dla przedsiębiorców.

2. W przypadku stwierdzenia usterki, klient może złożyć reklamację w miejscu zakupu. Jeżeli nie jest to możliwe, prosimy o kontakt telefoniczny z Autoryzowanym Serwisem pod nr tel. **22 824 44 93** lub za pośrednictwem adresu e-mail: **serwis@zelmer.pl**

3. Warunkiem przyjęcia sprzętu do serwisu jest:

- ważny dowód zakupu (paragon/ faktura VAT),

4. Usterki ujawnione w okresie gwarancji mogą być usuwane tylko przez Autoryzowany Serwis w możliwie jak najkrótszym terminie od 14 do 21 dni roboczych.

5. Wysyłka produktu do serwisu odbywa się za pośrednictwem firmy kurierskiej określonej przez Autoryzowany Serwis na koszt firmy Eurogama Sp. z o.o., po wcześniejszym zgłoszeniu usterki do serwisu centralnego i uzyskaniu numeru zgłoszenia serwisowego - nr RMA.

6. Produkt zwracany do serwisu musi posiadać pełną dokumentację, tzn. opis usterki, skan dowodu zakupu, dokładny adres zwrotny oraz nr tel. kontaktowego.

7. Reklamowane produkty muszą spełniać ogólnie przyjęte normy higieny, w przeciwnym razie Autoryzowany Serwis ma prawo odmowy naprawy urządzenia.

8. Paczki przesłane bez wcześniejszego zgłoszenia i nadanego nr RMA nie będą przyjmowane i zostaną odesłane na koszt nadawcy.

9. Produkt powinien być odesłany w oryginalnym opakowaniu i odpowiednio zabezpieczony do transportu.

10. Po otrzymaniu produktu i weryfikacji zasadności zgłoszenia przez Autoryzowany Serwis, produkt podlega naprawie lub wymianie na nową sztukę.

11. W przypadku konieczności wymiany produktu na nowy, Klient Końcowy uzyskuje nową sztukę od Sprzedawcy lub Dystrybutora, a w przypadku braku możliwości wymiany sprzętu zwrot pieniędzy od Sprzedawcy. Dalsze rozliczenie powyższych operacji odbywa się drogą księgową pomiędzy firmą Eurogama Sp. z o.o. a Dystrybutorem za pomocą odpowiednich dokumentów korygujących. W celu uzyskania dodatkowych informacji dotyczących dokumentów korygujących prosimy o kontakt telefoniczny z Działem Księgowym firmy Eurogama pod nr tel. **22 824 44 93** lub za pośrednictwem adresu e-mail: **renata.piasek@zelmer.pl**

12. Uszkodzenia mechaniczne towaru traktowane są jako uszkodzenia powstałe z winy użytkownika i nie podlegają naprawom gwarancyjnym.

13. W przypadku braku oryginalnego opakowania Firma Eurogama nie odpowiada za szkody powstałe w transporcie.

14. W przypadku uszkodzenia sprzętu w transporcie wymagany jest poprawnie spisany protokół szkody z przedstawicielem firmy spedycyjnej.

15. Po upływie okresu gwarancji Autoryzowany Serwis może dokonać odpłatnej naprawy gwarancyjnej. Koszt naprawy jest ustalany indywidualnie w zależności od możliwości i skomplikowania naprawy. W celu sprawdzenia możliwości oraz kosztów naprawy prosimy o kontakt telefoniczny z Autoryzowanym Serwisem pod nr tel. **22 824 44 93** lub za pośrednictwem adresu e-mail: **serwis@zelmer.pl**

16. Autoryzowany Serwis prowadzi sprzedaż akcesoriów oraz części zamiennych w zależności od dostępności. W przypadku potrzeby zakupu prosimy o kontakt telefoniczny z Autoryzowanym Serwisem pod nr tel. **22 824 44 93** lub za pośrednictwem adresu e-mail: **serwis@zelmer.pl** w celu sprawdzenia dostępności oraz kosztów.

17. W przypadku dodatkowych pytań dotyczących napraw prosimy o kontakt telefoniczny z Autoryzowanym Serwisem pod nr tel. **22 824 44 93** lub za pośrednictwem adresu e-mail: **serwis@zelmer.pl**

18. Gwarancja niniejsza nie wyłącza, nie ogranicza ani nie zawiesza uprawnień kupującego z tytułu niezgodności rzeczy sprzedanej z umową - wynikających z ustawy z dnia 30 maja 2014 r. o prawach konsumenta oraz ustawy z dnia 23 kwietnia 1964 r. – Kodeks cywilny, w tym z tytułu rękojmi za wady fizyczne rzeczy sprzedanej. Wykonanie uprawnień z gwarancji nie wpływa na odpowiedzialność sprzedawcy z tytułu rękojmi. W razie wykonywania przez Kupującego uprawnień z gwarancji bieg terminu do wykonania uprawnień z tytułu rękojmi ulega zawieszeniu z dniem zawiadomienia sprzedawcy o wadzie. Termin ten biegnie dalej od dnia odmowy przez Gwaranta wykonania obowiązków wynikających z gwarancji albo bezskutecznego upływu czasu na ich wykonanie.

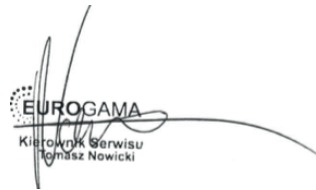

EUROGAMA  
Kierownik Serwisu  
Tomasz Nowicki

## EN / WARRANTY REPORT

B&B TRENDS, S.L. guarantees compliance of this product for the use for which it is intended for a period of two years. In the case of breakdown during the term of this warranty, users are entitled to repair or else the replacement of the product at no charge if the former is unavailable, unless one of these options proves impossible to fulfill or is disproportionate. In this case, you can then opt for a reduction in price or cancellation of the sale, which must be dealt with directly with the sales vendor. This also covers replacement of spare parts provided that the product has been used according to the recommendations specified in this manual for both cases, and has not been tampered with by any third party that is not authorised by B&B TRENDS, S.L. The warranty will not cover any parts subject to wear and tear. This warranty does not affect your rights as a consumer in accordance with the provisions in Directive 1999/44/EC for member states of the European Union.

## USE OF WARRANTY

Customers must contact a B&B TRENDS, S.L. authorised Technical Service for repair of the product. Since any tampering of the same by anyone not authorised by B&B TRENDS, S.L., or the careless or improper use of the same shall render this warranty null and void. The warranty must be fully completed and delivered along with the receipt or delivery docket for the effective exercise of rights under this warranty.

This warranty should be retained by the user as well as the invoice, receipt or the delivery docket to facilitate the exercise of these rights. For technical service and after-sales care outside the Polish territory, please submit your query to the point of sale where you purchased the item or check for further aftersales information at [www.zelmer.com](http://www.zelmer.com)

## DE / GARANTIE-ERKLÄRUNG

B&B TRENDS, S.L. garantiert die Konformität dieses Produkts für den Verwendungszweck, für den es bestimmt ist, für einen Zeitraum von zwei Jahren. Im Falle eines Ausfalls während der Laufzeit dieser Garantie sind die Benutzer dazu berechtigt, das Produkt kostenlos zu reparieren oder zu ersetzen, wenn die erste Option nicht möglich ist, es sei denn, eine dieser Optionen erweist sich als nicht erfüllbar oder ist unverhältnismäßig. In diesem Fall können Sie eine Preissenkung oder Stornierung des Verkaufs wählen, was direkt mit dem Verkäufer zu klären ist. Dies gilt auch für den Austausch von Ersatzteilen, sofern das Produkt im Falle beider Optionen gemäß den in dieser Anleitung enthaltenen Empfehlungen verwendet und nicht von einem Dritten manipuliert wurde, der nicht der B&B TRENDS, S.L. zugelassen ist. Die Garantie deckt keine Verschleißteile ab. Diese Garantie betrifft nicht Ihre Rechte als Verbraucher gemäß den Bestimmungen der Richtlinie 1999/44/EG für die Mitgliedstaaten der Europäischen Union.

## INANSPRUCHNAHME DER GARANTIE

Kunden müssen sich bezüglich der Reparatur des Produkts an einen von B&B TRENDS, S.L. zugelassenen technischen Kundendienst wenden.

Jede Manipulation durch Dritte, die nicht von B&B TRENDS, S.L. zugelassen ist, oder die unvorsichtige oder unsachgemäße Verwendung des Produkts führt zum Erlöschen dieser Garantie. Die Garantie muss vollständig ausgefüllt und zusammen mit dem Kaufbeleg oder Lieferschein zurückgesendet werden, um die im Rahmen dieser Garantie geltenden Rechte ausüben zu können.

Diese Garantie sollte vom Benutzer zusammen mit der Rechnung, dem Kaufbeleg oder dem Lieferschein aufbewahrt werden, um die Ausübung dieser Rechte zu erleichtern. Bei einem technischen Service und Kundendienst außerhalb des polnischen Hoheitsgebiets richten Sie Ihre Anfrage bitte an die Verkaufsstelle, bei der Sie das Produkt erworben haben, oder informieren Sie sich unter [www.zelmer.com](http://www.zelmer.com) über weitere Kundendienstinformationen.

## CZ / ZÁRUČNÍ ZPRÁVA

Společnost B&B TRENDS, S.L. poskytuje na tento produkt dvouletou záruční lhůtu v případě jeho použití v souladu s určením. Dojde-li během záruční lhůty k poruše, jsou uživatelé oprávněni nechat si produkt bezplatně opravit, případně vyměnit, není-li oprava možná, s výjimkou případů, kdy některou z těchto možností nelze provést nebo kdy je její provedení nepřiměřené. V takovém případě se můžete rozhodnout pro slevu z kupní ceny nebo zrušení prodeje, které musí být řešeno přímo s prodejcem. To zahrnuje i výměnu náhradních dílů za předpokladu, že byl produkt používán v souladu s doporučeními uvedenými v této příručce a že s ním nemanipulovala žádná třetí strana, která není autorizována společností B&B TRENDS, S.L. Záruka se nevztahuje na žádné součásti podléhající opotřebení. Tato záruka nemá vliv na vaše spotřebitelská práva v souladu s ustanoveními směrnice 1999/44/ES platné pro členské státy Evropské unie.

## POUŽITÍ ZÁRUKY

Pro opravu produktu musejí zákazníci kontaktovat technický servis autorizovaný společností B&B TRENDS, S.L.

Pokud s produktem manipulovala osoba bez autorizace společnosti B&B TRENDS, S.L. nebo byl produkt používán neopatrně či nesprávně, ztrácí tato záruka platnost. Pro účinné uplatnění vašich práv plynoucích z této záruky je třeba záruku kompletně vyplnit a přiložit k ní účtenku nebo dodací list.

Pro snazší uplatnění těchto práv doporučujeme, aby si uživatel ponechal tuto záruku a spolu s ní i fakturu, účtenku nebo dodací list. Pro technickou podporu a poprodejní péči mimo území Polska zašlete dotaz na prodejní místo, kde jste si výrobek zakoupili, nebo si projděte další informace o poprodejních službách na adrese [www.zelmer.com](http://www.zelmer.com)

## SK / ZÁRUKA

Spoločnosť B&B TRENDS, S.L. ručí, že tento výrobok spĺňa po dobu dvoch rokov požiadavky týkajúce sa použitia, na ktoré je určený. V prípade poruchy počas doby platnosti tejto záruky majú používatelia právo na bezplatnú opravu prípadne výmenu produktu, ak oprava nie je k dispozícii, okrem prípadu, že sa jedna z týchto možností nedá splniť alebo je neprimeraná. V tomto prípade si môžete zvoliť zníženie ceny alebo zrušenie predaja, čo je potrebné riešiť priamo s predajcom. Vztahuje sa to aj na výmenu náhradných dielov za predpokladu, že sa výrobok používal v súlade s odporúčaniami uvedenými v tejto príručke pre obidva prípady a že doň nezasahovala žiadna tretia strana, ktorá nemá povolenie od spoločnosti B&B TRENDS, S.L. Záruka sa nevztahuje na diely podliehajúce opotrebeniu. Táto záruka nemá vplyv na vaše práva spotrebiteľa v zmysle ustanovení smernice 1999/44/ES, ktorá platí pre členské štáty Európskej únie.

## UPLATNENIE ZÁRUKY

V prípade žiadosti o opravu výrobku musia zákazníci kontaktovať autorizovaný technický servis spoločnosti B&B TRENDS, S.L.

Všetky neoprávněné zásahy osobami, které nemají povolenie zo strany spoločnosti B&B TRENDS, S.L., prípadne neopatrne alebo nesprávne použitie výrobku rušia platnosť tejto záruky. Na účinné uplatnenie práv vyplývajúcich z tejto záruky musí byť záruka úplne vyplnená a doručená s príjmovým dokladom alebo dokladom o dodaní.

Používateľ by si mal túto záruku ako aj faktúru, príjmový doklad alebo dodací list ponechať, aby sa uplatnenie týchto práv uľahčilo. V prípade technického servisu a popredajnej starostlivosti mimo poľského územia pošlite svoju žiadosť predajcovi, u ktorého ste si výrobok kúpili, alebo si pozrite ďalšie informácie o popredajných službách na adrese [www.zelmer.com](http://www.zelmer.com)

## HU / GARANCIA

Az B&B TRENDS, S.L. két évre garancia a termék rendeltetésszerű használatát. Ha a termék a garancia időtartama alatt meghibásodik, a terméket díjmentesen megjavítjuk, vagy ha a javítás nem lehetséges, díjmentesen kicseréljük azt, kivéve, ha a lehetőségek valamelyike nem lehetséges vagy aránytalan költséggel járna. Ebben az esetben a felhasználó kérheti a termék árának leszállítását, vagy elállhat a vásárlástól. Ezekben az esetekben közvetlenül az értékesítést végző kereskedőhöz kell fordulni. A garancia a pótalkatrészeket is fedezi, amennyiben a terméket a jelen kézikönyvben leírtak betartásával használták, és az B&B TRENDS, S.L. vállalaton kívül más nem végzett rajta semmilyen műveletet. A garancia a normál elhasználódás és kopás által érintett alkatrészekre nem vonatkozik. Ha Ön az Európai Unió valamelyik tagállamának a polgára, ez a garancia nem korlátozza az Ön 1999/44/EK irányelv előírásnak megfelelő fogyasztói jogait.

## A GARANCIA ÉRVÉNYESÍTÉSE

Ha a terméket javítani kell, vegye fel a kapcsolatot az B&B TRENDS, S.L. hivatalos szervizével. A termék a B&B TRENDS, S.L. által felhatalmazottaktól eltérő felek általi illetéktelen módosítása/javítása, valamint a termék gondatlan vagy nem rendeltetésszerű használata esetén a garancia érvényét veszti. A felhasználó abban az esetben élhet a garanciális jogaival, ha a garancialevelet hiánytalanul kitöltöttek,

és a nyugtával vagy a szállítási dokumentumokkal együtt átadták.

A garanciális jogok gyakorlásához a felhasználó köteles bemutatni a garancialevelet és a számlát, nyugtát vagy szállítási dokumentumot. Lengyelországon kívül a műszaki szerviz és a vevőszolgálati szolgáltatások igénybevétele érdekében forduljon ahhoz az üzlethez, ahol a terméket vásárolta, vagy olvassa el a vevőszolgálati információkat a [www.zelmer.com](http://www.zelmer.com) oldalon

## RO / RAPORT DE GARANȚIE

B&B TRENDS, S.L. garantează conformitatea acestui produs cu scopul pentru care a fost conceput, pentru o perioadă de doi ani. În cazul defectării pe perioada acestei garanții, utilizatorii au dreptul să repare sau să înlocuiască produsul gratuit, dacă prima variantă nu este disponibilă, cu excepția cazului în care una dintre aceste opțiuni se dovedește a fi imposibil de îndeplinit sau nu este proporționată. În acest caz, puteți opta pentru o reducere de preț sau anularea vânzării, care trebuie tratată direct cu furnizorul de vânzări. Această garanție acoperă și înlocuirea pieselor de schimb, cu condiția ca produsul să fi fost folosit conform recomandărilor specificate în acest manual, pentru ambele cazuri, și să nu fi fost modificat de o terță parte care nu este autorizată de B&B TRENDS, S.L. Garanția nu va acoperi nici o piesă supusă uzurii. Această garanție nu afectează drepturile dvs. în calitate de consumator, în conformitate cu prevederile Directivei 1999/44/CE pentru statele membre ale Uniunii Europene.

## UTILIZAREA GARANȚIEI

Clienții trebuie să contacteze un serviciu tehnic autorizat de B&B TRENDS, S.L. în vederea reparării produsului.

Astfel orice modificare a produsului efectuată de orice persoană neautorizată de B&B TRENDS, S.L. sau utilizarea neglijentă sau necorespunzătoare a acestuia va anula această garanție. Garanția trebuie să fie completată integral și livrată împreună cu borderoul de primire sau expediere, în vederea exercitării efective a drepturilor în baza acestei garanții.

Această garanție trebuie păstrată de către utilizator alături de factură, borderoul de primire sau expediere, pentru a facilita exercitarea acestor drepturi. Pentru serviciul tehnic și serviciul de post-vânzare în afara teritoriului Poloniei, trimiteți întrebările dvs. la punctul de vânzare de la care ați achiziționat articolul sau consultați informații de post-vânzare suplimentare la [www.zelmer.com](http://www.zelmer.com)



## RU / ГАРАНТИЙНОЕ ОБСЛУЖИВАНИЕ

Компания B&B TRENDS, S.L. предоставляет гарантию на данное изделие сроком 2 года с момента приобретения нового изделия потребителем, если изделие будет применяться по назначению. В случае поломки во время гарантийного срока пользователи имеют право на бесплатный ремонт или замену изделия, если ремонт будет невозможен. Эта гарантия также включает замену запчастей, если изделие эксплуатировалось согласно рекомендациям, указанным в этом руководстве, и не было отремонтировано сторонними специалистами, не уполномоченными компанией B&B TRENDS, S.L. . Гарантия не распространяется на запчасти, подверженные эксплуатационному износу. Эта гарантия не влияет на права потребителя согласно условиям Директивы 1999/44/ЕС для стран — членов Европейского союза.

## ПРИМЕНЕНИЕ ГАРАНТИИ

Клиенты обязаны связаться с сервисным центром, уполномоченным компанией B&B TRENDS, S.L. на проведение ремонта изделий. Любые манипуляции с изделием специалистами, не уполномоченными компанией B&B TRENDS, S.L. , небрежное или нецелесообразное использование изделия приведут к аннулированию гарантии. Гарантийное обслуживание предоставляется при условии предоставления потребителем документа о покупке — кассового чека. Пользователь обязан хранить кассовый чек, чтобы облегчить процесс выполнения гарантийных работ. Для получения технического обслуживания и послепродажного обслуживания за пределами Польши следует передать запрос в точку продажи, где была выполнена покупка товара, или уточнить информацию по послепродажному обслуживанию на сайте [www.zelmer.com](http://www.zelmer.com) Срок службы изделия 2 года с даты продажи в условиях эксплуатации и хранения при температуре от 0°C до 40°C.

## BG / ГАРАНЦИОНЕН ОТЧЕТ

B&B TRENDS, S.L. гарантира, че този продукт съответства на употребата, за която е предназначен, за срок от две години. В случай на отказ през гаранционния срок потребителите имат право да ремонтират продукта или евентуално да го заменят безплатно, ако не може да се ремонтира, освен ако един от тези варианти се окаже невъзможен за изпълнение или е непропорционален. В такъв случай можете да изберете намаляване на цената или отмяна на продажбата, което се уговаря директно с продавача. Гаранцията покрива и смяната на резервните части, но при условие че продуктът е използван съобразно препоръките, посочени в това ръководство за двата случая, както и ако не е предприет опит за намеса от трето лице, което не е упълномощено за тази цел от B&B TRENDS, S.L. . Гаранцията не покрива никакви амортизирани части. Тази гаранция не засяга Вашите права като потребител в съответствие с разпоредбата в Директива 1999/44/ЕО за държавите членки на Европейския съюз.

## ИЗПОЛЗВАНЕ НА ГАРАНЦИЯТА

Клиентите трябва да се свържат с оторизиран технически сервиз на B&B TRENDS, S.L. за ремонт на продукта. Всяка намеса в продукта от неупълномощено от B&B TRENDS, S.L. лице или небрежна или неправилна употреба на същото лице анулира настоящата гаранция. Гаранцията трябва да се попълни изцяло и да се връчи заедно с касовата бележка или приемно-предавателния протокол, за да може действително да се упражняват правата по тази гаранция. Гаранцията следва да остане у потребителя заедно с фактурата, касовата бележка или приемно-предавателния протокол с цел улесняване упражняването на тези права. За техническо обслужване и следпродажбен сервиз извън полска територия заявката се подава в търговския обект, където е закупена стоката, или може да проверите за допълнителна следпродажбена информация на [www.zelmer.com](http://www.zelmer.com)

## UA / ГАРАНТІЙНЕ ОБСЛУГОВУВАННЯ

Компанія B&B TRENDS, S.L. гарантує, що цей виріб прослужить протягом двох років, якщо використовуватиметься за призначенням. Гарантія на даний виріб становить 2 роки з моменту придбання нового виробу споживачем. У разі поломки під час гарантійного терміну користувачі мають право на безкоштовний ремонт або заміну виробу, якщо ремонт буде неможливий, за винятком випадків, коли один з цих варіантів буде неможливо виконати або він буде несумірним. У цьому випадку покупець має право вибрати зниження ціни або скасування покупки, що слід обговорювати безпосередньо з продавцем. Ця гарантія також включає заміну запчастин, якщо в обох випадках виріб експлуатувався відповідно до рекомендацій, зазначених у цьому керівництві, і його не було відремонтовано сторонніми фахівцями, не уповноваженими компанією B&B TRENDS, S.L. . Гарантія не поширюється на запчастини, які піддаються експлуатаційному зносу. Ця гарантія не впливає на права споживача згідно з умовами Директиви 1999/44/ЕС для країн — членів Європейського Союзу.

## ЗАСТОСУВАННЯ ГАРАНТІЇ

Клієнти зобов'язані зв'язатися з сервісним центром, уповноваженим компанією B&B TRENDS, S.L. на проведення ремонту виробів. Будь-які маніпуляції з виробом фахівцями, не уповноваженими компанією B&B TRENDS, S.L. , недбале або нецільове використання виробу призведуть до втрати гарантії. Гарантійне обслуговування офіційно ввезеного в Україну виробу надається за умови надання споживачем документа про придбання. В Україні таким документом може бути касовий, фіскальний, товарний чек, видаткова накладна або інший встановлений законодавством фіскальний документ, який підтверджує дату придбання зазначеного виробу. Користувач зобов'язаний зберігати документ про придбання виробу, щоб полегшити процес виконання гарантійних робіт. Для отримання технічного й післяпродажного обслуговування в Україні, слід передати запит у точку продажу, де було виконано покупку товару, або уточнити інформацію з післяпродажного обслуговування на сайті [www.zelmer.com](http://www.zelmer.com)





**Ручной миксер / Ручний міксер**

SERIES: ZKR . MOD: ZKR1300B

220-240V~ 50-60Hz 1300W

Typ: SM-1531N

Made in China / Сделано в Китае / Зроблено в Китаї

**B&B TRENDS, S.L.**

C. Catalunya, 24 · Pl. Ca N'Oller  
08130 Santa Perpètua de Mogoda  
(Barcelona) · Spain

02/2022