

Amica

**BTM 5011
BTM 5012**



**INSTRUKCJA OBSŁUGI
USER MANUAL**

**4
13**

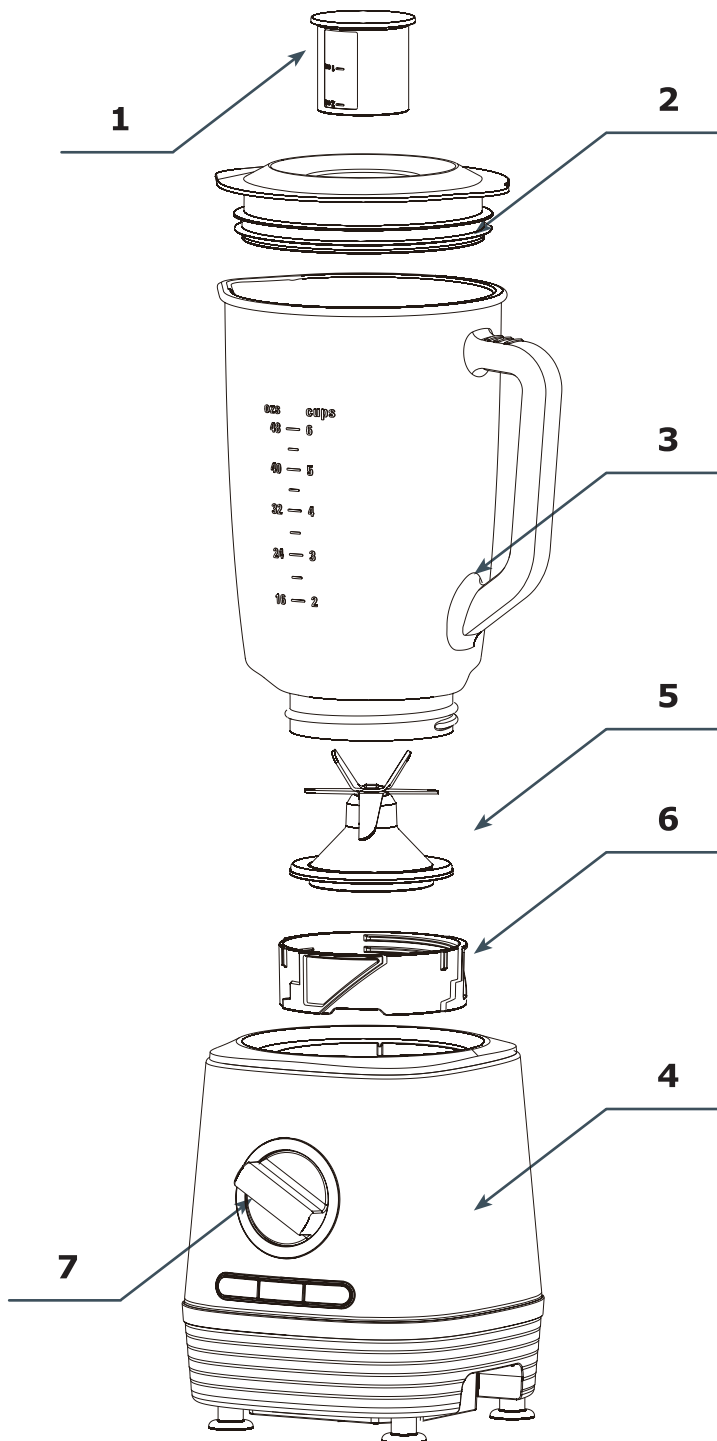

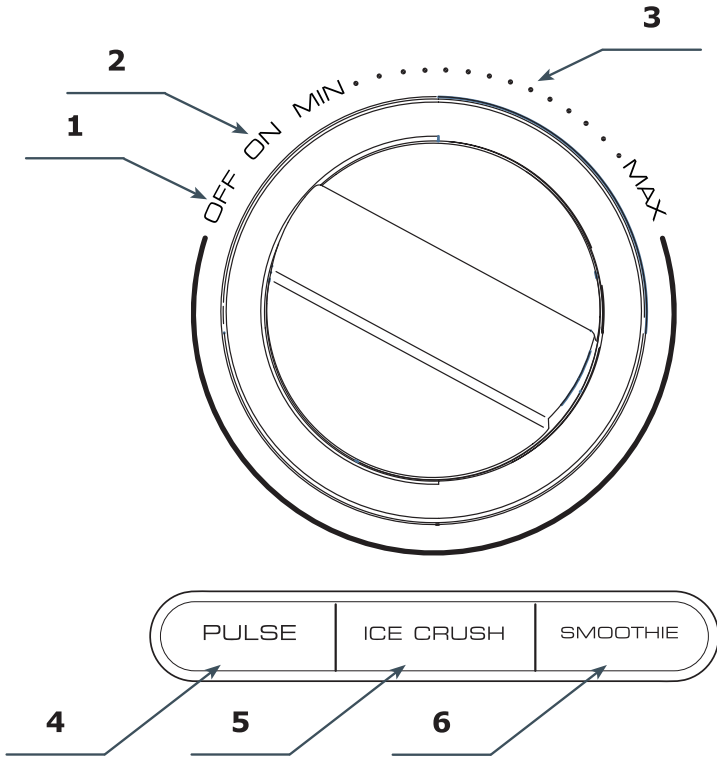

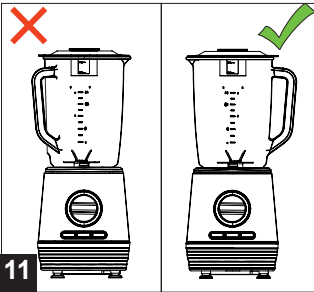
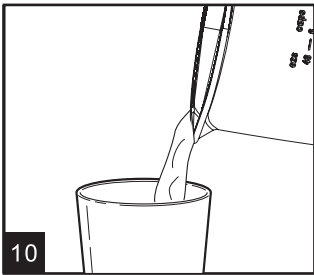
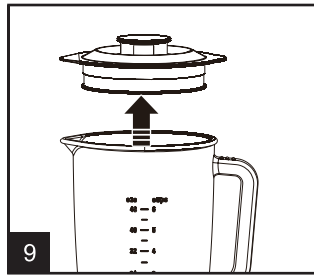
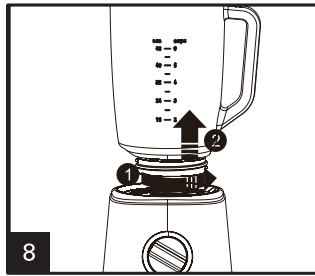
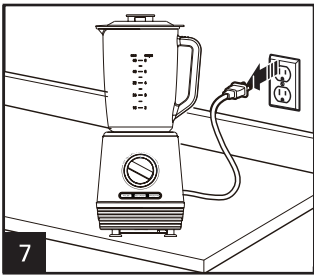
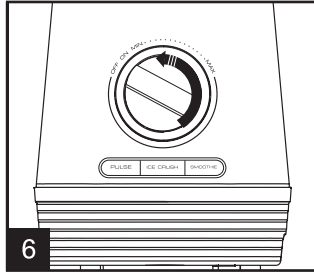
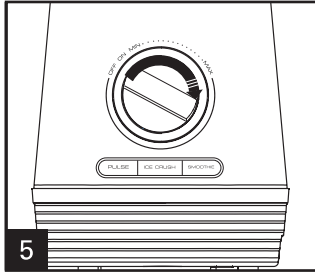
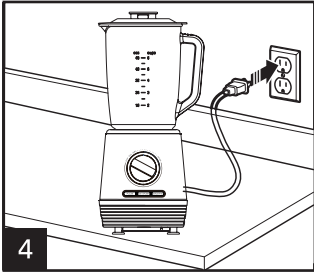
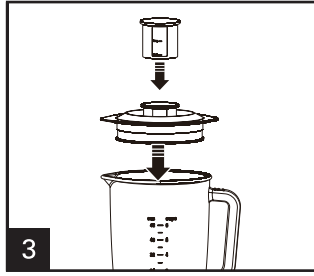
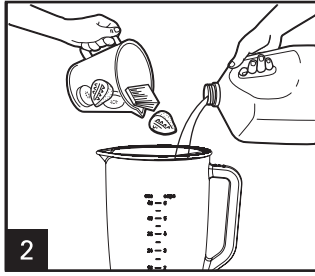
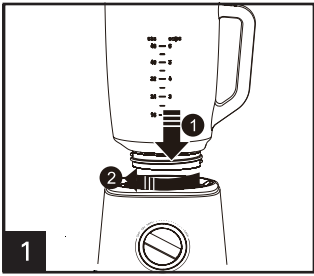

GRATULUJEMY WYBORU SPRZĘTU MARKI AMICA

SZANOWNI PAŃSTWO!

Urządzenie marki Amica to połączenie wyjątkowej łatwości obsługi i doskonałej efektywności. Każde urządzenie przed opuszczeniem fabryki zostało dokładnie sprawdzone pod względem bezpieczeństwa i funkcjonalności.

Prosimy Państwa o uważną lekturę instrukcji obsługi przed uruchomieniem urządzenia.

Poniżej znajdują się objaśnienia dotyczące symboli występujących w niniejszej instrukcji:



Ważne informacje dotyczące bezpieczeństwa użytkownika urządzenia oraz prawidłowej jego eksploatacji.



Wskazówki związane z użytkowaniem sprzętu.



Zagrożenia wynikające z niewłaściwego postępowania z urządzeniem oraz czynnościach, które może wykonać jedynie wykwalifikowana osoba, na przykład z serwisu producenta.



Informacje dotyczące ochrony środowiska naturalnego.



Zakaz wykonywania pewnych czynności przez użytkownika.

SPIS TREŚCI

DANE TECHNICZNE	5
WSKAZÓWKI DOTYCZĄCE BEZPIECZEŃSTWA UŻYTKOWANIA	6
USUWANIE / ZŁOMOWANIE ZUŻYTEGO SPRZĘTU	9
OBSŁUGA	10
CZYSZCZENIE	12
GWARANCJA, OBSŁUGA POSPRZEDAŻNA	12

DANE TECHNICZNE / WYPOSAŻENIE

Typ	BTM 5011 / BTM 5012
Napięcie znamionowe	220-240V ~50 Hz
Moc znamionowa	800W
Regulacja prędkości	tak / płynna
Funkcja pulsacyjna	Tak
Możliwość kruszenia lodu	Tak
Dzbanek szklany	Tak / 1,5l
Zabezpieczenie przed uruchomieniem bez zamontowanego dzbanka	Tak
Zabezpieczenie przed przegrzaniem	Tak
Przewód zasilający	0,8m



Urządzenie przeznaczone jest wyłącznie do użytku domowego.

Producent zastrzega sobie możliwość dokonywania zmian niewpływających na działanie urządzenia.

WSKAZÓWKI DOTYCZĄCE BEZPIECZEŃSTWA UŻYTKOWANIA



Uwaga! Aby zminimalizować ryzyko powstania pożaru, porażenia prądem lub uszkodzenia ciała:



Uważnie przeczytaj tę instrukcję przed użytkowaniem urządzenia.



Dzieci nie zdają sobie sprawy z niebezpieczeństw, które mogą powstać podczas używania urządzeń elektrycznych; dlatego trzymaj urządzenie poza zasięgiem dzieci.



Nie zanurzaj korpusu urządzenia w wodzie lub innych cieczach. Zanurzenie w wodzie może spowodować porażenie prądem elektrycznym.



W przypadku zalania wodą zewnętrznych elementów urządzenia, przed ponownym włączeniem urządzenia do sieci dokładnie je wysusz. Nie dotykaj mokrych powierzchni mających kontakt z podłączonym do zasilania urządzeniem, należy natychmiast odłączyć je od zasilania.



Nie używaj urządzenia, jeżeli wykazuje ono jakiegokolwiek oznaki uszkodzenia przewodu przyłączeniowego lub jeżeli urządzenie zostało upuszczone na podłogę.



Po użyciu zawsze wyciągaj wtyczkę z gniazdka a także w przypadku jakiegokolwiek niewłaściwego działania, przed czyszczeniem lub przed wymianą akcesoriów.



Przy wyciąganiu wtyczki z gniazdka ściennego nigdy nie ciągnij za przewód tylko za wtyczkę jednocześnie trzymając drugą ręką gniazdko sieciowe.

Urządzenie jest wykonane w II klasie ochrony przeciwporażeniowej.



Nie próbuj usuwać żadnych części obudowy.



Aby uniknąć uszkodzenia przewodu zasilającego nie umieszczaj go ponad ostrymi krawędziami, ani w pobliżu gorących powierzchni.



Nie wystawiaj urządzenia na deszcz lub wilgoć i nie używaj urządzenia na zewnątrz. Nie obsługuj urządzenia mokrymi rękoma.



Jeżeli przewód sieciowy lub wtyczka ulegną uszkodzeniu, to powinny one być wymienione przez specjalistyczny zakład naprawczy w celu uniknięcia zagrożenia.

WSKAZÓWKI DOTYCZĄCE BEZPIECZEŃSTWA UŻYTKOWANIA



Używanie akcesoriów, które nie zostały dostarczone wraz z produktem może doprowadzić do uszkodzenia urządzenia.



Nigdy nie stawiaj urządzenia na gorących powierzchniach.



Należy zachować ostrożność przy myciu akcesoriów.



Nigdy nie zostawiaj urządzenia podłączonego do sieci bez nadzoru.



Niniejszy sprzęt nie jest przeznaczony do użytkowania przez osoby (w tym dzieci) o ograniczonej zdolności fizycznej, czuciowej lub psychicznej, lub osoby o braku doświadczenia lub znajomości sprzętu, chyba że odbywa się to pod nadzorem lub zgodnie z instrukcją użytkowania sprzętu, przekazaną przez osoby odpowiadające za ich bezpieczeństwo. Należy zwracać uwagę na dzieci, by nie bawiły się urządzeniem.



Wyciągaj wtyczkę z gniazda sieciowe przed zmianą akcesoriów.



To urządzenie może być używane przez dzieci w wieku 8 lat i starsze, przez osoby o ograniczonej zdolności fizycznej, czuciowej lub psychicznej oraz osoby o braku doświadczenia lub znajomości sprzętu, gdy są one nadzorowane lub zostały poinstruowane na temat korzystania z urządzenia w sposób bezpieczny i znają zagrożenia związane z użytkowaniem urządzenia. Dzieci nie powinny bawić się urządzeniem. Czyszczenie i konserwacja urządzenia nie powinna być wykonywana przez dzieci chyba że ukończyły 8 lat i są nadzorowane przez odpowiednią osobę.

Powierzchnia na której jest użytkowane urządzenie powinna być wypoziomowana czysta i sucha.



Aby włączyć urządzenie obróć pokrętło funkcyjne na pozycję "ON" (Rys. 2 poz. 2) naciśnij i przytrzymaj włącznik pulsacyjny (Rys. 2 poz. 4), lub obróć pokrętło funkcyjne na pozycję płynnej regulacji (Rys. 2 poz. 3). Aby wyłączyć silnik urządzenia zwolnij przepięzycisk (Rys. 2 poz. 4), lub ustaw pokrętło w pozycję "OFF" (Rys. 2 poz. 1). Całkowite wyłączenie urządzenia jest możliwe poprzez odłączenie urządzenia od zasilania.

WSKAZÓWKI DOTYCZĄCE BEZPIECZEŃSTWA UŻYTKOWANIA



Nie używaj urządzenia w połączeniu z gotującą się żywnością.



W przypadku zablokowania elementów rozdrabniających / miksujących, przed usunięciem blokujących składników, wyciągnij wtyczkę z gniazdka. Zachowaj szczególną ostrożność. Elementy rozdrabniające są bardzo ostre.



Podczas pracy urządzenia nie dotykaj elementów mieszających lub rozdrabniających, zwróć szczególną uwagę na długie włosy i części garderoby.

Niektóre elementy zestawu są wyposażone w ostre noże, używając ich zachowaj szczególną ostrożność.



Nie przekraczaj czasu pracy oraz ilości produktów podanych w tabeli przy przygotowywaniu.



Nie miksuj bez przerwy więcej niż trzech porcji produktów. Oczekaj aż temperatura korpusu wyrówna się z temperaturą pokojową.



Podczas pracy nie dotykaj żadnych elementów poza korpusem i/ lub pojemnikiem. Pozostałe elementy podczas pracy mogą powodować zagrożenie dla życia i/ lub zdrowia.



Urządzenie to zostało zaprojektowane do rozdrabniania / mieszania żywności, nie używaj go do innych celów.

ROZPAKOWANIE

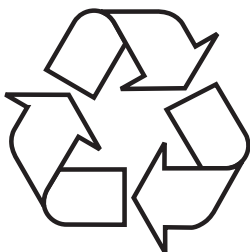

Urządzenie na czas transportu zostało zabezpieczone przed uszkodzeniem. Po rozpakowaniu urządzenia prosimy Państwa o usunięcie elementów opakowania w sposób niezagrażający środowisku.

Wszystkie materiały zastosowane do opakowania są nieszkodliwe dla środowiska naturalnego, w 100% nadają się do odzysku i oznakowano je odpowiednim symbolem.

Uwaga! Materiały opakowaniowe (woreczki polietylenowe, kawałki styropianu itp.) należy w trakcie rozpakowywania trzymać z dala od dzieci.

USUWANIE ZUŻYTYCH URZĄDZEŃ



To urządzenie jest oznaczone zgodnie z Dyrektywą Europejską 2012/19/UE oraz polską Ustawą o zużyтым sprzęcie elektrycznym i elektronicznym symbolem przekreślonego kontenera na odpady. Takie oznakowanie informuje, że sprzęt ten, po okresie jego użytkowania, nie może być umieszczany łącznie z innymi odpadami pochodzącymi z gospodarstwa domowego.

Użytkownik jest zobowiązany do oddania go prowadzącym zbieranie zużytego sprzętu elektrycznego i elektronicznego. Prowadzący zbieranie, w tym lokalne punkty zbiórki, sklepy oraz gminne jednostki, tworzą odpowiedni system umożliwiający oddanie tego sprzętu.

Właściwe postępowanie ze zużyтым sprzętem elektrycznym i elektronicznym przyczynia się do uniknięcia szkodliwych dla zdrowia ludzi i środowiska naturalnego konsekwencji, wynikających z obecności składników niebezpiecznych oraz niewłaściwego składowania i przetwarzania takiego sprzętu.

Tabela funkcji urządzenia

Funkcja / przycisk	maksymalny czas działania	Prędkość obrotowa	Działanie użytkownika	Potrawa
Regulacja obrotów pokrętle	max 3 minuty	Płynna regulacja obrotów	Regulacja obrotów pokrętle funkcyjnym	Mieszanie / rozdrabnianie potraw
Smoothie	max 2 minuty	Automatyczne zwiększanie się obrotów przez 15 sekund, następnie maksymalna prędkość	Naciśnij, aby włączyć, naciśnij kolejny raz, aby wyłączyć	Smoothie, shake
Ice crush	max 40 sekund	Obrót ostrza w ciągu 0,1s, następnie 1s przerwy	Naciśnij, aby włączyć, naciśnij kolejny raz, aby wyłączyć	Kruszenie kostek lodu
Pulse	max 3 minuty	maksymalna prędkość obrotowa	Naciśnij, aby włączyć, zwolnij przycisk, aby wyłączyć	Rozdrabnianie przy maksymalnych obrotach

Elementy wyposażenia (Rys. 1)

- 1 - Miarka / korek
- 2 - Pokrywa dzbanka
- 3 - Dzbanek 1500ml
- 4 - Korpus urządzenia
- 5 - Nóż
- 6 - Łącznik
- 7 - Panel sterowania

Przed pierwszym użyciem

- Po rozpakowaniu urządzenia należy się upewnić, że zestaw zawiera wszystkie akcesoria oraz czy nie ma widocznych śladów uszkodzenia.
- Przed pierwszym użyciem należy umyć wszystkie akcesoria mające kontakt z żywnością w gorącej wodzie.

Jak używać urządzenia

Blender stołowy służy do miksowania płynów takich jak produkty mleczne, sosy, zupy, soki owocowe napoje czy koktajle. Przy pomocy blendera stołowego można również przygotować ciasto na naleśniki, majonez lub przetwory dla niemowląt.

- Połącz odpowiednio elementy zestawu (Rys. 3, poz. 1).
- W dzbanku umieść składniki, nie przekraczaj pozycji maksymalnej (Rys. 3, poz. 2). Temperatura składników nie powinna być większa niż 65°C.
- Zamknij szczelnie dzbanek pokrywą i korkiem (Rys. 3, poz. 3).
- Podłącz urządzenie do zasilania (Rys. 3, poz. 4).
- Włącz urządzenie poprzez ustawienie pokrętki funkcyjnego na odpowiednią pozycję (Rys. 3, poz. 5). Dokładny opis funkcji znajduje się w tabeli powyżej.
- Wyłącz blender po skończonej pracy (Rys. 3 poz. 6)
- Wyciągnij wtyczkę z gniazdka (Rys. 3 poz. 7),
- Wyciągnij dzbanek z korpusu urządzenia (Rys. 3 poz. 8).
- Podnieś pokrywę (Rys. 3 poz. 9)
- Gotowy produkt przelej do naczynia (Rys. 3, poz. 10)



Uwaga!

Nie należy ściągać dzbanka przy włączonym silniku z powodu możliwości uszkodzenia elementu napędowego. Ściągnięcie dzbanka z korpusu urządzenia podczas pracy, będzie skutkowało wyłączeniem się silnika.

Przed ponownym montażem dzbanka na korpusie, należy ustawić pokrętło funkcyjne w pozycję "OFF" (Rys. 2 poz. 1) i upewnić się, że napęd silnika przestał się obracać.



Uwaga! Należy montować uchwyt dzbanka po prawej stronie urządzenia (Rys.3, poz.11).



Uwaga!

Nie używaj urządzenia dłużej niż 3 minuty a przy rozdrabnianiu twardych produktów dłużej niż 60 sekund. W każdym użyciu pozostaw urządzenie w temperaturze pokojowej przez ok 5 minut.

Ostrza końcówki rozdrabniającej są bardzo ostre, dlatego zachowaj szczególne środki ostrożności.

Porady praktyczne

- Aby uniknąć rozchlapywania, nie napełniaj dzbanka powyżej oznakowania maksymalnego poziomu 1,5l.
- Jeżeli przetwarzasz płyny które się pienią lub zwiększają swoją objętość podczas miksowania, nie napełniaj dzbanka do wyższego poziomu niż 2/3 maksymalnej objętości.
- Blender nie powinien pracować dłużej niż 3 minuty bez przerwy. Jeśli w ciągu 3 minut nie skończysz miksowania, wyłącz urządzenie na 5 minut i kontynuuj po przerwie.
- Jeśli stałe składniki nie zostały zmiksowane dostatecznie dobrze, wyłącz blender i użyj kilkakrotnie funkcji PULSE (Rys. 2 poz. 4).
- Nigdy nie wkładaj palców ani żadnych przedmiotów (np. łyżeczki) do dzbanka podczas pracy urządzenia.
- Jeśli przetwarzasz jednocześnie stałe i płynne składniki, wlej płynne składniki do dzbanka przed włączeniem urządzenia. Stałe składniki dołóż w następnym kroku.



Urządzenie jest wyposażone w zabezpieczenie termiczne. Zbyt długa praca może spowodować wyłączenie urządzenia. W tym przypadku należy przelać pokrętko funkcyjne na pozycję „OFF” (Rys. 2 poz. 1) i odłączyć wtyczkę od zasilania. Jego powtórne włączenie będzie możliwe po wyrównaniu się temperatury korpusu z temperaturą otoczenia.

Funkcja kruszenia kostek lodu

Blender stołowy dostosowany jest do kruszenia kostek lodu.

Aby użyć funkcji kruszenia lodu:

- Połącz odpowiednio elementy zestawu (Rys. 3, poz. 1).
- W dzbanku umieść składniki, nie przekraczaj pozycji maksymalnej (Rys. 3, poz. 2).
- Zamknij szczelnie dzbanek pokrywą i korkiem (Rys. 3, poz. 3).
- Podłącz urządzenie do zasilania (Rys. 3, poz. 4).
- Ustaw pokrętko funkcyjne na pozycję „ON” (Rys. 2, poz. 2).
- Naciśnij przycisk „ICE CRUSH” (Rys. 2, poz. 5), nóż zacznie wirować. Nie używaj tej funkcji dłużej niż 40 sekund
- Po skończonej pracy, ustaw pokrętko funkcyjne na pozycję „OFF” (Rys. 2, poz. 1)
- Wyciągnij wtyczkę z gniazdka (Rys. 3 poz. 7),
- Wyciągnij dzbanek z korpusu urządzenia (Rys. 3 poz. 8).
- Podnieś pokrywę (Rys. 3 poz. 9)
- Gotowy produkt przelej do naczynia (Rys. 3, poz. 10)

Funkcja Smoothie

Blender stołowy dostosowany jest do przygotowywania Smoothie.

Aby użyć funkcji kruszenia lodu:

- Połącz odpowiednio elementy zestawu (Rys. 3, poz. 1).
- W dzbanku umieść składniki, nie przekraczaj pozycji maksymalnej (Rys. 3, poz. 2).
- Zamknij szczelnie dzbanek pokrywą i korkiem (Rys. 3, poz. 3).
- Podłącz urządzenie do zasilania (Rys. 3, poz. 4).
- Ustaw pokrętko funkcyjne na pozycję „ON” (Rys. 2, poz. 2).
- Naciśnij przycisk „SMOOTHIE” (Rys. 2, poz. 5), nóż zacznie wirować coraz szybciej, nie używaj tej funkcji dłużej niż 2 minuty.
- Po skończonej pracy, naciśnij przycisk „SMOOTHIE” jednokrotnie, następnie ustaw pokrętko funkcyjne na pozycję „OFF” (Rys. 2, poz. 1)
- Wyciągnij wtyczkę z gniazdka (Rys. 3 poz. 7),
- Wyciągnij dzbanek z korpusu urządzenia (Rys. 3 poz. 8).
- Podnieś pokrywę (Rys. 3 poz. 9)
- Gotowy produkt przelej do naczynia (Rys. 3, poz. 10)

Rodzaj żywności	czas przygotowywania [s]
kostki lodu, marchewka	30
Sok, owoce miękkie, przygotowywanie koktajli z alkoholem	40 - 60
Przygotowywanie napoju typu shake	60
Przygotowywanie zupy lub miksowanie twardych owoców	90
Przygotowywanie sosów, jedzenia dla niemowląt, miksowanie twardych owoców lub warzyw	90
Sok marchewkowy - marchewka 600g + woda (900ml)	60 - 120
Kruszenie kostek lodu (nie więcej niż 8 kostek lodu)	PULSE (krótki czas operacji)



Duże produkty należy pociąć na 1-2cm kawałki co znacznie ułatwi oraz przyspieszy rozdrabnianie.

CZYSZCZENIE I KONSERWACJA

- Wyjmij wtyczkę z gniazdka
- Rozłącz elementy zestawu
- Korpus wycieraj wilgotną ściereczką a następnie dokładnie osusz. Nie zanurzaj korpusu w wodzie lub innej cieczy.
- Pozostałe elementy myj w ciepłej wodzie w dodatkiem łagodnego detergentu a następnie dokładnie je osusz.

UWAGA: Nie myj żadnej części blendera w zmywarce.



Uwaga!

Ostrze rozdrabniająca oraz głowica rozdrabniająca są bardzo ostre, dlatego należy zachować szczególne środki ostrożności przy wkładaniu i wyciąganiu ich z pojemnika oraz podczas mycia.



UWAGA:

Na początku użytkowania blendera mogą wystąpić drobne wycieki smaru ze spodniej części kielicha.

GWARANCJA, OBSŁUGA POSPRZEDAŻOWA

Gwarancja

Świadczenia gwarancyjne wg karty gwarancyjnej.

Producent nie odpowiada za jakiegokolwiek szkody spowodowane nieprawidłowym postępowaniem z wyrobem.

Oświadczenie producenta

Producent deklaruje niniejszym, że wyrób ten spełnia zasadnicze wymagania wymienionych poniżej dyrektyw europejskich:

- **dyrektywy niskonapięciowej 2014/35/UE**
- **dyrektywy kompatybilności elektromagnetycznej 2014/30/UE**
- **dyrektywy ekoprojektowania 2009/125/UE**
- **dyrektywy RoHS 2011/65/UE**

i dlatego wyrób został oznakowany  oraz została wystawiona dla niego deklaracja zgodności udostępniana organom nadzorującym rynek.

THANK YOU FOR PURCHASING AN AMICA APPLIANCE

DEAR CUSTOMER,

Your Amica appliance is exceptionally easy to use and extremely efficient. Before being packaged and leaving the manufacturer, the appliance was thoroughly checked with regard to safety and functionality.

Before using the appliance, please carefully read these Operating Instructions

The following are explanations about the symbols appearing in this manual:



Important information about the user's safety and its correct use.



Tips for using the equipment.



Hazards resulting from improper handling of the device and activities that can only be performed by a qualified person, for example from the manufacturer's website.



Information on environmental protection.



Prohibition of certain activities by the user.

CONTENTS

TECHNICAL SPECIFICATIONS	13
SAFETY INSTRUCTIONS FOR USE	14
DISPOSING/SCRAPPING OF USED EQUIPMENT	16
OPERATION	18
CLEANING AND MAINTENANCE	20
WARRANTY AND AFTER SALES SERVICE	20

















TECHNICAL SPECIFICATIONS

Type	BTM 5011 / BTM 5012
Rated voltage	220-240V ~50 Hz
Rated power	800W
Speed regulation	yes / smooth
Pulse regulation	Yes
Ice crushing	Yes
Glass pitcher	Yes / 1,5l
Protection against activation if the pitcher is not fitted	Yes
Overheating protection	Yes
Power cord	0,8m



The appliance is designed for household use only.

The manufacturer reserves the right to introduce changes, which do not affect operation of the appliance.

-  **Important! To minimize the risk of fire, electric shock or injury:**
-  Carefully read this instruction before using the appliance.
-  Children do not realize the dangers that can arise when using electrical appliances; therefore keep the appliance out of reach of children.
-  Do not immerse the body of the appliance in water or other liquids. Immersing in water may cause an electric shock.
-  If water spills on the external components of the appliance, dry it thoroughly before switching back on. Do not touch wet surfaces in contact with the appliance connected to power supply, immediately disconnect it from the mains.
-  Do not use the appliance if it shows any signs of damage to the power cord, or if the appliance has been dropped on the floor.
-  After use, always pull out the plug from the socket, and also in case of any malfunction, before cleaning or before changing accessories.
-  When pulling out the plug from the wall outlet, never pull by the cord, only the plug, holding the socket with your other hand.
- The appliance is Class II fire protection electrical equipment.
-  Do not attempt to remove any parts of the housing.
-  Do not attempt to remove any parts of the housing.
-  Do not expose the appliance to rain or humidity, and do not use it outdoors. Do not operate the appliance with wet hands.
-  Using attachments that were not supplied with the product may cause damage to the appliance.
-  If the power cord or plug is damaged, it should be replaced by a professional repair shop in order to avoid hazard.
-  Never place the appliance on hot surfaces.
-  Take caution when cleaning the attachments
-  Never leave the appliance connected to the mains without supervision.

SAFETY INSTRUCTIONS FOR USE



This appliance is not intended for use by persons (including children) with physical, mental or sensory handicaps, or by persons inexperienced or unfamiliar with the appliance, unless under supervision or in accordance with the instructions as communicated to them by persons responsible for their safety. Children shall not play with the appliance.



Pull the plug from the wall outlet before replacing accessories.



This appliance can be used by children aged 8 years and older or by persons with physical, mental or sensory handicaps, or by those who are inexperienced or unfamiliar with the appliance, provided they are supervised or have been instructed how to safely use the appliance and are familiar with risks associated with the use of the appliance. Ensure that children do not play with the appliance. Cleaning and maintenance of the appliance should not be performed by children unless they are 8 years or older and are supervised by a competent person.

The surface on which the appliance is used shall be level, clean and dry.

Do not blend boiling food.



To turn on the appliance, turn the function dial to the „ON” position (Fig. 2 item 2), press and hold the Pulse button (Fig. 2 item 4), or turn the function dial to the stepless adjustment position (Fig. 2 item 3). To turn off the appliance, release the Pulse button (Fig. 2 item 4), or set the dial to the „OFF” position (Figure 2 item 1). You can completely shut down the appliance by disconnecting it from the power supply.



Do not use the appliance in combination with boiling food.



If blades get jammed pull the plug out of the socket before attempting to clean the attachment. Exercise caution. Blades are very sharp.



During operation do not touch the blades and pay special attention to the long hair and garments.

Some attachments are equipped with sharp blades. Be cautious when using them.

SAFETY INSTRUCTIONS FOR USE



Do not exceed the operating time and the quantity of blended products listed in the table.



Do not blend continuously more than three servings. Wait until the motor unit cools down to room temperature.



During operation, do not touch any components except the motor unit and/or container. Other components may cause danger to health and / or life during operation.



The appliance is designed for blending / mixing food, do not use it for other purposes.



Do not boil any parts of the appliance in hot water. It threatens their deformation and destruction.

UNPACKING

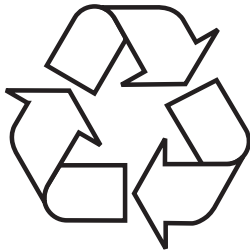

During transportation, protective packaging was used to protect the appliance against any damage. After unpacking, please dispose of all elements of packaging in a way that will not cause damage to the environment.

All materials used for packaging the appliance are environmentally friendly; they are 100% recyclable and are marked with the appropriate symbol.

Important! Packaging materials (bags, polyethylene, polystyrene, etc.) should be kept away from children during unpacking.

DISPOSAL OF OLD APPLIANCE



In accordance with European Directive 2012/19/EU and local legislation regarding used electrical and electronic goods, this appliance is marked with the symbol of the crossed-out waste container. This marking indicates that the appliance must not be disposed

of together with other household waste after it has been used.

The user is obliged to hand it over to waste collection centre collecting used electrical and electronic goods. The collectors, including local collection points, shops and local authority departments provide recycling schemes.

Proper handling of used electrical and electronic goods helps avoid environmental and health hazards resulting from the presence of dangerous components and the inappropriate storage and processing of such goods.

OPERATION

Table of device functions

Function / button	maximum operating time	Rotation speed	User action	Best for
Speed adjust dial	max. 3 minutes	Stepless speed adjustment	Adjust speed with the dial	Mix and blend food
Smoothie	max. 2 minutes	Speed gradually increases for 15 seconds, and then the maximum speed is reached	Press to turn on, press again to turn off	Smoothie, shake
Ice crush	max. 40 seconds	Blade rotates for 0.1s and then pauses for 1s	Press to turn on, press again to turn off	Crush ice cubes
Pulse	max. 3 minutes	maximum speed	Press to turn on, release to turn off	Blend at maximum speed

Features and components (Figure 1)

- 1 - Measure / stopper
- 2 - Lid
- 3 - Jug 1500ml
- 4 - Motor unit
- 5 - Blade
- 6 - Connector
- 7 - Control panel

Before first use

- After unpacking the appliance, make sure that the set includes all the attachments, and if there are no visible signs of damage.
- Before first use, wash in hot water all the attachments which come into contact with food.

How to use your appliance

Portable blender can be used to mix dairy products, sauces, soups, juices, fruit drinks or cocktails. You can also prepare pancake batter, mayonnaise or milk for babies.

- Assemble the components as shown on Figure 1.
- Place the ingredients in the blender jug, without exceeding the maximum amount. The temperature of the ingredients should be no higher than 65°C.
- Close the lid tightly jug using the lid ring ring (Fig. 3, item 3).
- Connect the device to the power supply. (Fig. 3, item 4).
- To turn on the appliance set the function dial to the right position (Fig. 3, item 5). A detailed description of the function can be found in the table above.
- When finished turn off the appliance (Fig. 3 item 6)
- Unplug from the wall outlet (Fig. 3 item 7),
- Pull the jug out of the body of the device (Fig. 3 item 8).
- Lift (open) the lid (Fig. 3 item 9)
- Put the finished product into a container (Fig. 3, item 10)



Warning!

Do not remove the jug with the engine running due to the possibility of damage to the drive element. Pulling the pot out of the body of the device during operation will result in the engine switching off.

Before reinstalling the carafe on the body, turn the function knob to the „OFF” position (Fig. 3) and make sure that the motor drive has stopped rotating.



Warning! Install the jug handle on the right side of the machine (Fig. 3, item 11).



Warning!

Do not remove the jug with the engine running due to the possibility of damage to the drive element. Pulling the pot out of the body of the device during operation will result in the engine switching off.

Before reinstalling the carafe on the body, turn the function knob to the „OFF” position (Fig. 3) and make sure that the motor drive has stopped rotating.

Practical everyday tips

- To avoid splashing, do not fill the pitcher above the maximum level marking of 1,5l.
- If you are processing a liquid that foams or increases volume during blending, do not fill the pitcher more than 2/3 of the maximum volume.
- Blender should not operate continuously for more than 2 minutes. If you do not finish blending within two minutes, turn off the appliance for 5 minutes and continue after the break.
- If the solid ingredients are mixed well enough, turn off the blender and use the PULSE function several times.
- Never put your fingers or objects (eg. spatula) into the pitcher during blending.
- If you are processing both solid and liquid ingredients, pour the liquid ingredients into the pitcher first before blending. Add solid ingredients in the next step.



The appliance is equipped with thermal protection. If it is in operation too long it may switch off.

In such a case switch the appliance to OFF/0 and unplug it. It can then be turned on again once the temperature of the motor unit has cooled to room temperature.

Crush ice cubes function

Your portable blender can be used to crush ice cubes.

To crush ice cubes:

- Assemble the components as shown on Figure 3, item 1
- Place the ingredients in the blender jug, without exceeding the maximum amount. (Fig. 3, item 2).
- Close the jug lid tightly and fit the measuring cup (Fig. 3, item 3).
- Connect the appliance to the power supply (Fig. 3, item 4).
- Turn the function dial to the „ON” position (Figure 2, item 2).
- Press the „ICE CRUSH” button (Fig. 2, item 5), the blade will start to rotate. Do not operate this function for longer than 40 seconds
- When finished, set the function dial to the „OFF” position (Figure 2, item 1)
- Remove the plug from the socket (Fig. 3 item 7).
- Remove the jug from the motor unit (Fig. 3 item 8).
- Lift the lid (Figure 3 item 9)
- Pour the finished product into a bowl (Fig. 3, item 10)

Function Smoothie

Your portable blender can be used to crush ice cubes.

To crush ice cubes:

- Assemble the components as shown on Figure 3, item 1
- Place the ingredients in the blender jug, without exceeding the maximum amount. (Fig. 3, item 2).
- Close the jug lid tightly and fit the measuring cup (Fig. 3, item 3).
- Connect the appliance to the power supply (Fig. 3, item 4).
- Turn the function dial to the „ON” position (Figure 2, item 2).
- Press the „SMOOTHIE” button (Fig. 2, item 5), the blade will start to rotate. Do not operate this function for longer than 40 seconds
- When finished, set the function dial to the „OFF” position (Figure 2, item 1)
- Remove the plug from the socket (Fig. 3 item 7).
- Remove the jug from the motor unit (Fig. 3 item 8).
- Lift the lid (Figure 3 item 9)
- Pour the finished product into a bowl (Fig. 3, item 10)

Type of food	Preparation time [s]
Ice cubes, carrot	30
Juice, soft fruit, alcohol cocktails	40 - 60
Milk shake	60
Soups or blending hard fruits	90
Sauces, baby food, blend hard fruits or vegetables	90
Carrot juice — carrot 600g + water (900ml)	60 - 120
Crush ice cubes (not more than 8 ice cubes)	PULSE (short operation time)



Large products should be cut into 1-2 cm pieces to facilitate and speed up the blending process.

CLEANING AND MAINTENANCE

- Remove the plug from the wall outlet.
- Disconnect the components by twisting the attachment clockwise.
- Wipe the appliance body with a damp cloth and then dry thoroughly. Do not immerse the body in water or any other liquid.
- Wash other components in warm water with mild detergent and then dry thoroughly.

NOTE: Do not clean any part of the blender in the dishwasher.



Important!

Attachment blades are very sharp, so be especially careful during use and washing.

Do not boil any parts of the appliance in hot water. It threatens their deformation and destruction.



NOTE:

When you use your food processor for the first time you may experience lubricant leakage of from the bottom of the pitcher.

WARRANTY AND AFTER SALES SERVICE

Warranty

Warranty service as stated on the warranty card.

The manufacturer shall not be held liable for any damage caused by improper use of the product.

Manufacturer's Declaration

The manufacturer hereby declares that this product meets the requirements of the following European directives:

- **Low Voltage Directive 2014/35/EC**
- **Electromagnetic Compatibility (EMC) Directive 2014/30/EC**
- **ErP Directive 2009/125/EC**
- **Directive RoHS 2011/65/EC**

and has thus been marked with the  symbol and been issued with a declaration of compliance made available to market regulators.

Amica S.A.
ul. Mickiewicza 52
64-510 Wronki
tel. 67 25 46 100
fax 67 25 40 320
www.amica.pl

IO-SDA-0162
(08.2021./1)