





EN User's guide
FR Guide de l'utilisateur
ES Guía del usuario
IT Manuale d'uso
DE Bedienungsanleitung
NL Gebruiksaanwijzing
PT Manual do utilizador

RO Ghidul utilizatorului
BG Ръководство на потребителя
CS Navod k použití
SK Používateľská príručka
UK Інструкції з експлуатації
EL Οδηγός χρήσης



1. 
2. 
3. 
4. 
5. 

Explorer Serie 40

EN Please read carefully the “Safety and use instructions” booklet before first use / **FR** Veuillez lire attentivement le livret “Consignes de sécurité et d’utilisation” avant la première utilisation / **ES** Lea detenidamente el libro «Instrucciones de seguridad y de uso» antes de utilizar el aparato por primera vez / **IT** Leggere con attenzione il libretto “Norme di sicurezza e d’uso” al primo utilizzo / **DE** Lesen Sie vor dem erstmaligen Gebrauch aufmerksam die Broschüre „Sicherheits- und Bedienungshinweise“ durch. / **NL** Gelieve vóór het eerste gebruik aandachtig het boekje met de veiligheids- en gebruiksvorschriften door te nemen / **PT** Leia atentamente o manual «Instruções de segurança e utilização» antes da primeira utilização / **RO** Înainte de prima utilizare, citiți cu atenție manualul „Instrucțiuni de siguranță și de utilizare” / **BG** Моля, прочетете внимателно книжката “Препоръки за безопасност и употреба” преди първоначална употреба / **CS** Před prvním použitím si, prosím, pečlivě prostudujte „Bezpečnostní pokyny pro použití“ / **SK** Pred prvým použitím si pozorne prečítajte „Bezpečnostné pokyny pre použitie“ / **UK** Перед першим використанням уважно прочитайте посібник «Правила техніки безпеки та рекомендації щодо використання» / **EL** Παρακαλούμε διαβάστε προσεκτικά το βιβλιαράκι οδηγιών ασφαλείας και οδηγιών χρήσης πριν χρησιμοποιήσετε για πρώτη φορά το προϊόν

EN For more information / **FR** Pour plus d’informations / **ES** Para más información / **IT** Per ulteriori informazioni / **DE** Weitere Informationen / **NL** Voor meer informatie / **PT** Para mais informações / **RO** Pentru informații suplimentare / **BG** За повече информация / **CS** Více informací naleznete zde / **SK** Pre viac informácií / **UK** Для отримання детальнішої інформації / **EL** Για περισσότερες πληροφορίες

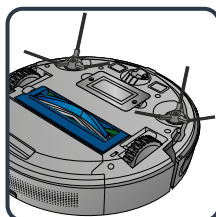
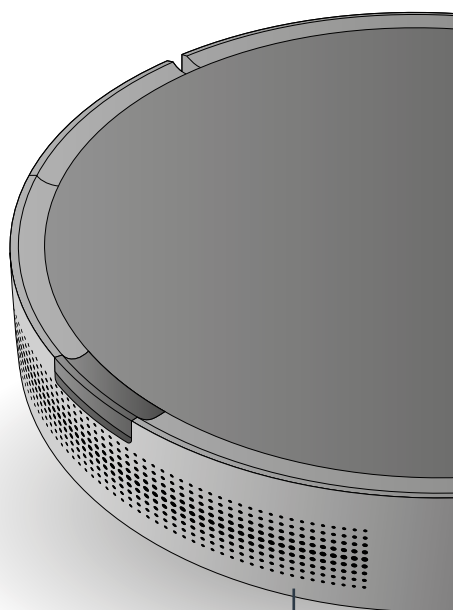
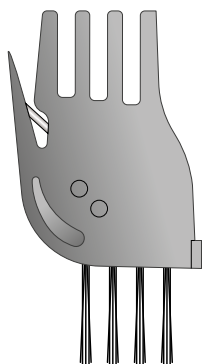
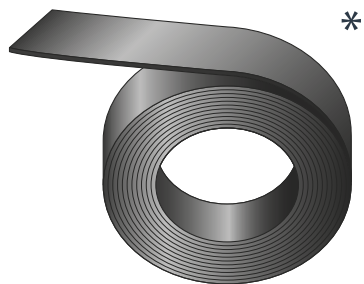

* EN Depending on model / FR Selon modèle / ES Según modelo / IT Secondo i modelli / DE nur für Modelle mit Magnetsensor / NL Afhankelijk van het model / PT Consoante o modelo / RO În funcție de model / BG В зависимост от модела / CS podle modelu / SK podľa modelu / UK залежно від моделі / EL ανάλογα με το μοντέλο

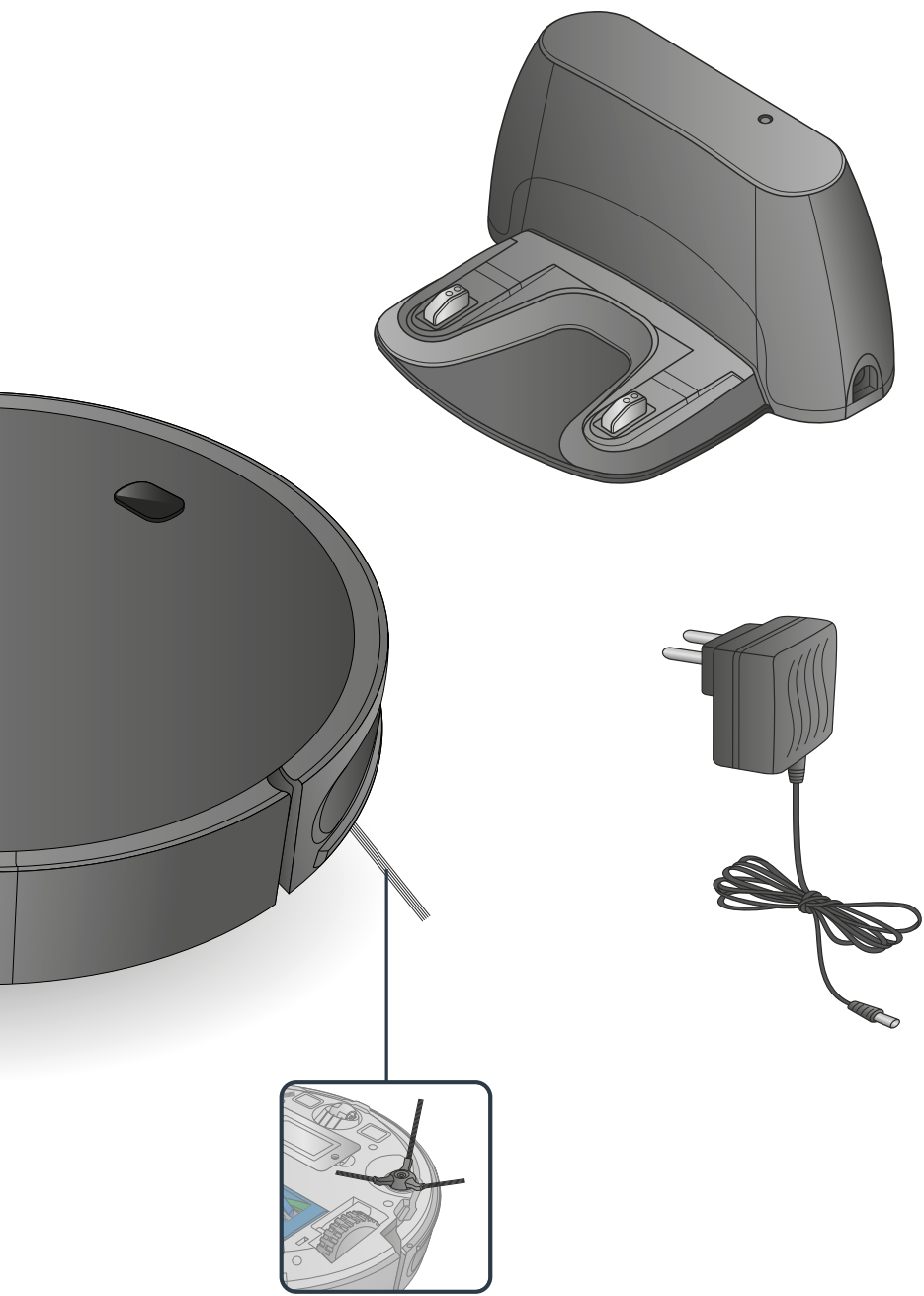

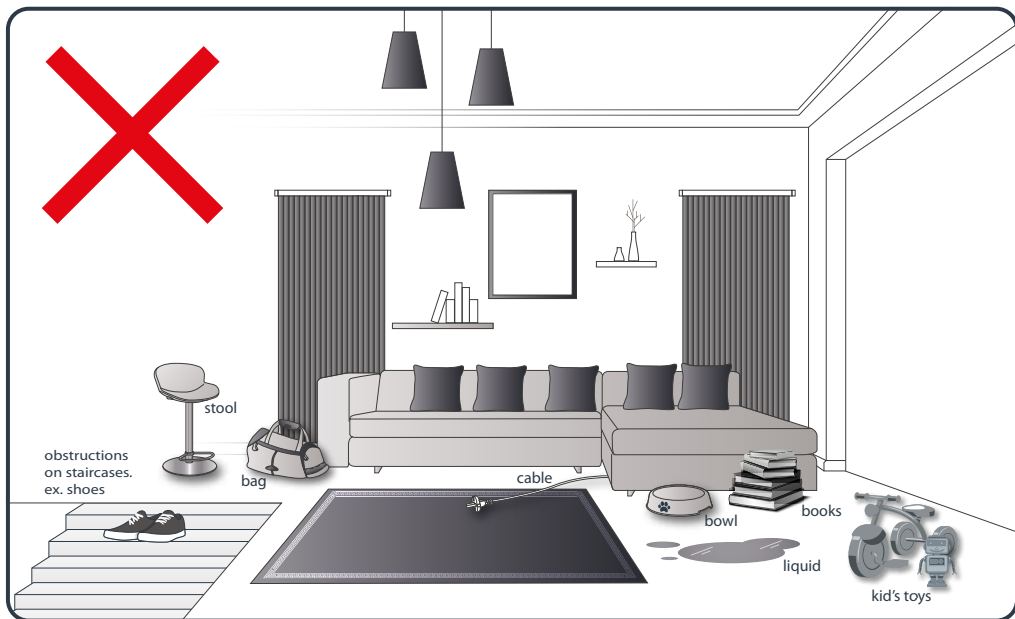

EN Your robot may encounter some difficulties on carpets: with fringes, too thick, with long piles, too light (ex: bathroom carpet) / **FR** Votre robot peut rencontrer des difficultés sur les tapis : s'il a des franges trop épaisses ou de longs poils, s'il est trop léger (ex: tapis de salle de bain) / **ES** Su robot puede tener problemas con las alfombras: con flecos, demasiado gruesas, de pelo largo, excesivamente ligera (por ejemplo la alfombra de un baño) / **IT** Il robot potrebbe avere qualche difficoltà sui tappeti con frange, troppo spessi, a pelo lungo, troppo leggeri (ad es. i tappetini da bagno) / **DE** Es kann vorkommen, dass Ihr Roboter auf Teppichboden Probleme hat: Fransen, zu dick, langflorig, zu leicht, schwarze Farbe / **NL** Uw robot kan tijdens een werking op vloerbekleding (met franjes, te dik, hoogpolig, te licht, zoals een badkamermat) problemen ondervinden / **PT** O seu robot pode encontrar algumas dificuldades em carpetes, com franjas, muito espessas, com pelo grande, muito leve (como os tapetes da casa de banho) / **RO** Este posibil ca robotul dumneavoastră să întâmpine dificultăți pe covorașe: cu ciucurii, dacă sunt prea groase, prea lungi, prea ușoare (de ex. covorașele de baie) / **BG** Вашият робот може да се сблъска със затруднения по килима: ръба на килима, ако е много плътен, с дълъг косъм, твърде лек (напр.: килим в банята) / **CS** Váš robot může mít na kobercích potíže: se strapci, s koberci, které jsou příliš silné, mají dlouhý vlas, jsou příliš lehké (např. koupelnová předložka) / **SK** Váš robot môže mať na kobercoch ťažkosti: so strapcami, s kobercami, ktoré sú príliš hrubé, majú dlhý vlas, sú príliš ľahké (napr. kúpeľňová predložka) / **UK** Робот може зіткнутися з деякими труднощами під час прибирання килимів з бахромою, якщо вони занадто товсті, з довгим ворсом або занадто легкі (наприклад, килимки для ванної кімнати). / **EL** Το ρομπότ μπορεί να κινείται δύσκολα πάνω σε χαλιά: χαλιά με κρόσια, πολύ παχιά χαλιά, χαλιά με μακρύ πέλος, πολύ ελαφριά χαλιά (π.χ., χαλιάκια μπάνιου).

1.

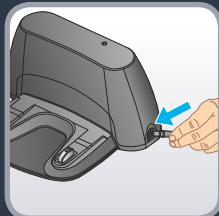
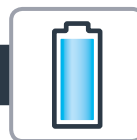

EN Plug the adaptor to the power jack on the side of the base. Only use the charger provided with the robot: do not use universal chargers. Connect the power cord plug to the main socket. When the power cord is plugged check the upper side of the base if the green light is shining.

FR Branchez l'adaptateur secteur dans la prise d'alimentation située sur le côté de la base. Utilisez uniquement le chargeur fourni avec le robot: n'utilisez pas de chargeur universel. Branchez le câble d'alimentation à une prise secteur. Lorsque le câble d'alimentation est branché, vérifiez si l'indicateur vert est allumé sur la partie supérieure de la base.

ES Conecte el adaptador a la toma de corriente y al lateral de la base. Utilizar solo el cargador suministrado con el robot: no utilizar cargadores universales. Conecte la clavija del cable de alimentación en la toma de corriente. Cuando el cable de alimentación esté conectado compruebe la parte superior de la base para comprobar que la luz verde está encendida.

IT Collegare l'adattatore alla presa di ricarica sul lato della base. Usare esclusivamente il caricabatteria fornito insieme al robot; non usare caricabatteria universali. Collegare il cavo di alimentazione a una presa di corrente. Quando il cavo di alimentazione è collegato, verificare che la spia verde sulla parte superiore della base sia accesa.

DE Verbinden Sie das Netzteil mit der Anschlussbuchse an der Seite der Basis. Verwenden Sie nur das mitgelieferte Ladegerät mit dem Roboter: Benutzen keine Universal-Ladegeräte. Schließen Sie den Stecker des Netzkabels an die Steckdose. Prüfen Sie nach Einstecken des Steckers, ob das grüne Licht oben auf der Ladestation leuchtet.

NL Sluit de stekker aan op de stroomaansluiting aan de zijkant van het station. Gebruik alleen de lader die met de robot is meegeleverd. Gebruik geen universele lader. Steek de stekker in het stopcontact. Als de stroomkabel is ingestoken, moet u de bovenkant van de voet controleren, of er een groen lampje brandt.

PT Ligue o adaptador na entrada da alimentação na parte lateral da base. Use apenas o carregador fornecido com o robot. Não use carregadores universais. Ligue a ficha a uma tomada. Quando o cabo de alimentação estiver ligado verifique se a luz verde está acesa na parte superior da base.

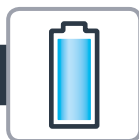

- RO** Introduceți mufa jack în orificiul de alimentare din partea laterală a bazei. Utilizați numai încărcătorul furnizat împreună cu robotul: nu utilizați încărcătoare universale. Conectați ștecherul la priza de alimentare. Când cablul de alimentare este racordat, verificați partea superioară a bazei dacă indicatorul luminos verde este aprins.
- BG** Включете адаптера в захранващия жак от страни на базата. Използвайте само зарядното, предоставено с робота: не използвайте универсални зарядни. Включете щепсела на захранващия кабел в контакта. Когато захранващият кабел е включен, проверете дали в горната част на основата свети зелена светлина.
- CS** Připojte adaptér k napájecímu konektoru na boku základny. Používejte pouze nabíječku dodávanou s robotem: nepoužívejte univerzální nabíječky. Zapojte zástrčku napájecího kabelu do zásuvky. Po zapojení napájecího kabelu na horní straně základny zkontrolujte, zda svítí zelené světlo.
- SK** Pripojte adaptér do napájacieho konektora na bočnej strane základne. Používajte len nabíjačku dodávanú s robotom: nepoužívajte univerzálne nabíjačky. Pripojte zástrčku napájacieho kábla do hlavnej zásuvky. Keď je napájací kábel zasunutý, skontrolujte hornú stranu základne, či svieti zelené svetlo.
- UK** Підключіть адаптер до гнізда живлення збоку на базі. Використовуйте лише зарядний пристрій, що постачається з приладом. Не використовуйте універсальні зарядні пристрої. Під'єднайте шнур живлення до електричної розетки. Після під'єднання шнура живлення переконайтеся, що на верхній частині бази горить зелений індикатор.
- EL** Συνδέστε το τροφοδοτικό στην υποδοχή στο πλάι της βάσης φόρτισης. Χρησιμοποιήστε μόνο τον φορτιστή που παρέχεται με το ρομπότ: μη χρησιμοποιήσετε φορτιστή γενικής χρήσης. Συνδέστε το φις του ηλεκτρικού καλωδίου στην πρίζα. Αφού συνδέσετε το καλώδιο στην πρίζα, βεβαιωθείτε ότι έχει ανάψει η πράσινη λυχνία στο πάνω μέρος της βάσης φόρτισης.

1.

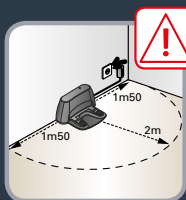
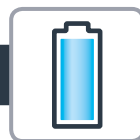

EN To place the docking station, make sure there is an empty area of 1.5m on each side and 2m in front of the docking station. Do not install the docking station near stairs. The cable must be tight. Always place the docking station on hard floor. Do not place the docking station on carpet.

FR Pour placer la base de charge, assurez-vous qu'il y a un espace vide de 1.5 m sur le côté et 2 m en face de la base de charge. N'installez pas la base de charge près d'un escalier. Le câble doit être serré. Placez toujours la station d'accueil sur un sol dur. Ne placez pas la base de charge sur un tapis.

ES Para colocar la estación de carga, asegúrese de que hay una superficie libre de 1.5m en el lateral y 2m delante de la base de carga. No instalar la base de carga cerca de escaleras. El cable debe estar extendido. La base de carga siempre se debe colocar sobre suelo duro. No colocar la base de carga sobre una alfombra.

IT Per il posizionamento della base di ricarica, assicurarsi di lasciare un'area vuota di 1.5 m ai lati e 2 m di fronte alla base. Non posizionare la base in prossimità di scale. Il cavo deve essere teso. Posizionare la base di ricarica su un pavimento duro. Non posizionare la base su un tappeto.

DE Achten Sie beim Aufstellen der Ladestation darauf, dass sich beidseitig ein freier Bereich von 1.5m und vor der Ladestation ein freier Bereich von 2m befindet. Stellen Sie die Ladestation nicht in der Nähe von Treppen auf. Das Kabel muss gestrafft sein. Stellen Sie die Ladestation immer auf harten Untergrund. Stellen Sie die Ladestation nicht auf Teppichboden auf.

NL Plaats het dockingstation in een omgeving met een vrije ruimte van 1.5m aan weerskanten en 2m aan de voorkant van het dockingstation. Installeer het dockingstation niet in de buurt van een trap. Het snoer moet strak zijn. Plaats het dockingstation altijd op een harde ondergrond. Plaats het dockingstation niet op tapijt.

PT Coloque a base de carregamento num local com um espaço vazio de 1.5m de cada lado, e 2 metros à frente. Não instale a base de carregamento perto de escadas. O cabo tem de ficar esticado. Coloque sempre a base de carregamento num piso duro. Não coloque a base de carregamento sobre uma carpete.

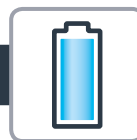

- RO** Pentru a amplasa stația de încărcare, asigurați-vă că există un spațiu gol de 1.5m în părțile laterale și 2m în fața stației de încărcare. Nu instalați stația de încărcare în apropierea scărilor. Cablul trebuie să fie tensionat. Întotdeauna amplasați stația de încărcare pe pardoseală dură. Nu instalați stația de încărcare în apropierea scărilor.
- BG** За да инсталирате докинг станцията, първо се уверете, че има празно пространство от 1.5 м от страни и 2 м пред докинг станцията. Не инсталирайте докинг станцията в близост до стълби. Кабелът трябва да не виси хлабаво. Винаги инсталирайте докинг станцията на твърд под. Не инсталирайте докинг станцията върху килим.
- CS** Pokud chcete umístit dokovací stanici, ujistěte se, že je kolem dokovací stanice volný prostor 1.5 m na boku a 2 m vpředu. Neinstalujte dokovací stanici u schodů. Kabel musí být pevný. Vždy umístěte dokovací stanici na pevnou podlahu. Nedávejte dokovací stanici na koberec.
- SK** Ak chcete niekde položiť dokovaciú stanicu, uistite sa, že je pred dokovacou stanicou prázdny priestor v dĺžke 2 m a na boku 1.5 m. Dokovaciú stanicu neinštalujte v blízkosti schodov. Kábel musí byť napnutý. Dokovaciú stanicu vždy položte na tvrdú podlahu. Dokovaciú stanicu nedávajte na koberec.
- UK** Розміщуючи базу, переконайтеся в наявності вільного місця збоку на відстані 1.5 м і спереду на відстані 2 м від неї. Не встановлюйте базу поблизу сходів. Шнур має бути натягнутий. Завжди розміщуйте базу на твердій поверхні. Не розміщуйте базу на килимі.
- EL** Τοποθετήστε τη βάση φόρτισης έτσι ώστε να υπάρχει 1,5 μέτρο ελεύθερος χώρος δεξιά και αριστερά από τη βάση και 2 μέτρα ελεύθερος χώρος μπροστά από τη βάση. Μην τοποθετήσετε τη βάση φόρτισης κοντά σε σκαλοπάτια. Το καλώδιο πρέπει να είναι τεντωμένο. Η βάση φόρτισης πρέπει πάντα να τοποθετείται σε σκληρό δάπεδο. Μην τοποθετείτε τη βάση φόρτισης πάνω σε χαλί.

1.

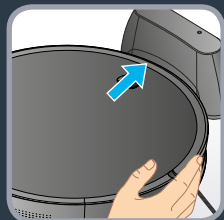
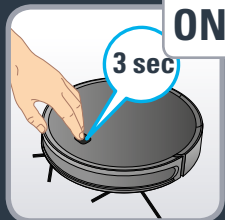

- EN** To charge the robot turn it on by pushing the on / off button for 3 seconds. Place the robot on the docking station: the charging plates on the robot must touch those on the docking station. Replace the robot on its charging base after use.
- FR** Pour charger le robot, allumez-le en appuyant sur le bouton marche / arrêt pendant 3 secondes. Placez le robot sur la station d'accueil : les plaques de charge du robot doivent toucher celles de la station d'accueil. Remplacez le robot sur sa base de charge après chaque utilisation.
- ES** Para cargar el robot, deberá encenderlo pulsando el botón encender / apagar durante 3 segundos. Coloque el robot en la base de carga: las placas de carga del robot deben estar en contacto con las de la base de carga. Vuelva a colocar el robot en la base de carga después de cada uso.
- IT** Per ricaricare il robot, accenderlo tenendo premuto il pulsante di accensione/ spegnimento per 3 secondi. Collegare il robot alla base di ricarica: le piastre di ricarica sul robot devono toccare quelle sulla base di ricarica. Collegare il robot alla stazione di ricarica dopo ogni utilizzo.
- DE** Schalten Sie den Roboter zum Aufladen ein, indem Sie die Ein/Aus-Taste 3 Sekunden lang gedrückt halten. Stellen Sie den Roboter auf die Ladestation. Die Ladeplatten des Roboters müssen dabei die Ladeplatten der Ladestation berühren. Stellen Sie den Roboter nach jedem Gebrauch zurück auf seine Ladestation.
- NL** Om de robot op te laden, schakelt u deze aan door de aan-/uitknop gedurende 3 seconden ingedrukt te houden. Plaats de robot op het dockingstation. De laadplaatjes op de robot moeten de laadplaatjes op het dockingstation aanraken. Breng de robot na elk gebruik opnieuw op het dockingstation aan.
- PT** Para carregar o robot ligue-o premindo o botão on/off (ligar/desligar) durante 3 segundos. Coloque o robot na base de carregamento: As placas de carregamento do robot têm de tocar nas placas da base de carregamento. Volte a colocar o robô na respetiva base após cada utilização.

1.

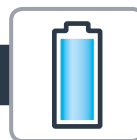

- RO** Pentru a încărca robotul, porniți-l prin acționarea timp de 3 secunde a butonului on/off (pornit/oprit). Amplasați robotul pe stația de încărcare: plăcile de încărcare de pe robot trebuie să le atingă pe cele de pe stație. Readuceți robotul la baza de încărcare după fiecare utilizare.
- BG** За да заредите робота, трябва да го включите, като натиснете копчето за вкл./изкл. за 3 секунди. Поставете робота върху докинг станцията: зареждащите плочи на робота трябва да докосват тези на докинг станцията. След всяко използване върнете робота на базата му за зареждане.
- CS** Chcete-li robota nabít, zapněte ho stisknutím tlačítka zap/vyp po dobu 3 sekund. Umístěte robot na dokovací stanici: nabíjecí destičky na robotu se musí dotýkat destiček v dokovací stanici. Po každém použití vraťte robota do dokovací stanice.
- SK** Ak chcete robot nabiť, zapnite ho stlačením tlačidla zapnutia/vypnutia po dobu 3 sekúnd. Robot položte na dokovacia stanicu: nabíjacie platne na robotovi sa musia dotýkať platní na dokovacej stanici. Po každom použití vráťte robota na nabíjací podstavec.
- UK** Щоб зарядити робота, увімкніть його, натиснувши й утримуючи кнопку ввімк./вимк. впродовж 3 секунд. Помістіть робота на базу: зарядні пластини на роботі мають торкатися пластин на базі. Після кожного використання ставте робота на зарядну док-станцію.
- EL** Για να φορτίσετε το ρομπότ, ενεργοποιήστε το, κρατώντας πατημένο το κουμπί on/off για 3 δευτερόλεπτα. Τοποθετήστε το ρομπότ στη βάση φόρτισης: οι πλάκες φόρτισης στο ρομπότ πρέπει να αγγίζουν τις πλάκες στη βάση φόρτισης. Τοποθετείτε το ρομπότ στη βάση φόρτισης μετά από κάθε χρήση.

1.



EN When the on/off button blinks the robot is charging. Once the on / off button stops blinking it is fully charged (6h for the battery to be fully charged).

FR Lorsque le bouton marche / arrêt clignote, le robot se charge. Lorsque le bouton marche / arrêt cesse de clignoter, le robot est complètement chargé (6h pour que la batterie soit complètement chargée).

ES Cuando el botón encender/apagar está parpadeando, el robot se estará cargando. Cuando el botón encender / apagar deje de parpadear, estará totalmente cargado (la carga completa de la batería se consigue tras 6 horas).

IT Quando il pulsante di accensione/spengimento lampeggia, il robot è sotto carica. Quando il pulsante di accensione/spengimento smette di lampeggiare, il robot è completamente carico (la ricarica completa della batteria richiede 6 ore).

DE Solange die Ein/Aus-Taste blinkt, wird der Roboter aufgeladen. Sobald die Ein/Aus-Taste nicht mehr blinkt, ist der Roboter vollständig aufgeladen (ein kompletter Ladevorgang dauert ca. 6 Stunden).

NL Wanneer de aan-/uitknop knippert, wordt de robot opgeladen. Zodra de aan-/uitknop stopt met knipperen, is hij volledig opgeladen (6 uur om de accu volledig op te laden).

PT Quando o botão on/off pisca o robot está a carregar. Quando o botão on/off para de pisca, o robot está totalmente carregado (6 h para a bateria carregar totalmente).

RO Când butonul on/off (pornit/oprit) clipește, robotul este în curs de încărcare. Când butonul on/off (pornit/oprit) se oprește din clipit, înseamnă că robotul este încărcat complet (durează 6 ore ca bateria să fie încărcată complet)

BG Когато копчето за вкл./изкл. мига, роботът се зарежда. След като копчето за вкл./изкл престане да мига, роботът е напълно зареден (6 часа за пълно зареждане на батерията).

CS Pokud bliká tlačítko zap/vyp, robot se nabíjí. Jakmile tlačítko zap/vyp přestane blikat, je baterie plně nabitá (za 6 hodin se baterie zcela nabije).

SK Keď tlačidlo zapnutia/vypnutia bliká, robot sa nabíja. Keď tlačidlo zapnutia/vypnutia prestane blikat, je plne nabitý (6 hodín pre úplné nabitie batérie).

UK Якщо кнопка ввімк./вимк. блимає, робот заряджається. Як тільки кнопка ввімк./вимк. припиняє блимати, робот повністю зарядився (повний цикл зарядження триває 6 годин).

EL Όταν αναβοσβήνει το κουμπί on/off, το ρομπότ φορτίζεται. Μόλις σταματήσει να αναβοσβήνει το κουμπί on/off, το ρομπότ έχει φορτιστεί πλήρως (6 ώρες για πλήρη φόρτιση της μπαταρίας).

1.

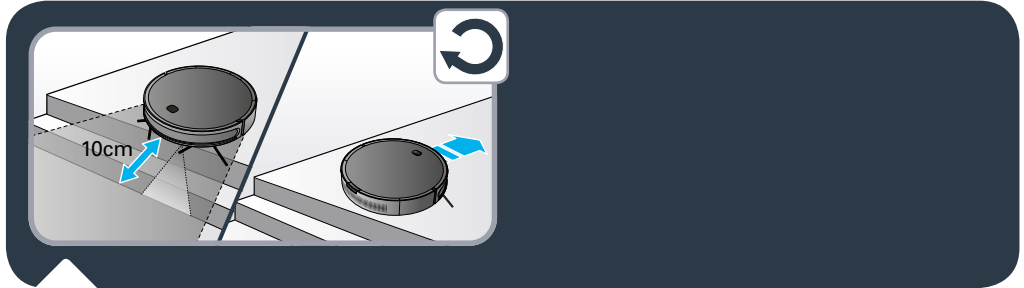
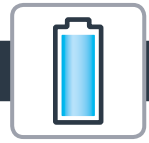
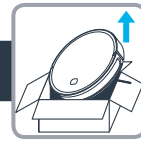

EN The robot has drop sensors to detect stairs and gaps. The robot will change direction when detecting them. In order to correctly detect the floor level difference, make sure there are no objects (bags, shoes...) on the floor next to gaps, stairs or on the stairs' steps. The step must be more than 10 cm away to be detected.

FR Le robot dispose de capteurs de chute pour détecter les escaliers et les vides. Le robot changera de direction lors de la détection. Afin de détecter correctement la différence de niveau du sol, assurez-vous qu'il n'y a pas d'objets (sacs, chaussures, etc.) sur le sol près des espaces vides, des escaliers ou des marches. La marche doit faire plus de 10 cm pour être détectée.

ES El robot tiene dos sensores anticaídas para detectar escaleras y huecos. El robot cambiará de dirección cuando los detecte. Para detectar correctamente cualquier diferencia en el nivel del suelo, asegúrese de que no hay ningún objeto (bolso, zapatos, ...) en el suelo junto a un hueco, escalera o en los escalones. El escalón debe ser superior a 10 cm para que pueda ser detectado.

IT Il robot è dotato di sensori anticaduta che rilevano scale e fessure. Il robot cambierà direzione se le rileva. Affinché il robot rilevi correttamente la differenza di livello tra due superfici, assicurarsi che sul pavimento in prossimità di fessure e scale, o sugli scalini, non siano presenti oggetti (borse, scarpe, ecc.). Affinché uno scalino venga rilevato, la sua altezza deve essere superiore a 10 cm.

DE Der Roboter ist mit Absturzsensoren versehen, um Treppen und abfallende Kanten zu erkennen und dann die Richtung zu ändern. Damit der Roboter Treppen und abfallende Kanten korrekt erkennen kann, stellen Sie bitte sicher, dass sich keine Gegenstände (Taschen, Schuhe ...) auf dem Boden in der Nähe von Treppen oder abfallende Kanten befinden. Die Stufe muss höher als 10 cm sein, damit der Roboter sie erkennen kann.

NL De robot is voorzien van valsensoren om trappen en openingen te detecteren. De robot verandert van richting zodra deze worden gedetecteerd. Om het verschil in vloerniveau juist te kunnen detecteren, zorg dat er zich geen voorwerpen (tassen, schoenen,...) op de vloer naast de opening, trap of op de treden van de trap bevinden. De trede moet hoger dan 10 cm zijn om te kunnen worden gedetecteerd.

1.

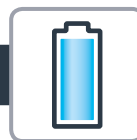

- PT** O robot tem sensores de queda que permitem detetar escadas e espaços vazios. O robot muda de direção quando os detetar. De modo a detetar corretamente a diferença nos níveis do piso, certifique-se de que não há objetos (sacos, sapatos...) no chão perto dos espaços vazios, escadas ou nos degraus das escadas. O deslocamento tem de ser superior a 10 cm para ser detetado.
- RO** Robotul este echipat cu senzori de cădere pentru a detecta scările și spațiile goale. Robotul își va schimba direcția când le va detecta. Pentru a detecta corect diferențele de nivel ale solului, asigurați-vă că pe solul din apropierea spațiilor a scărilor sau pe treptele acestora nu se află obiecte (genți, încălțări...). Pasul trebuie să fie mai mare de 10 cm pentru a fi detectat.
- BG** Роботът разполага със сензори против падане, за да отчита стълби или дупки. Роботът ще промени посоката си на движение, когато отчете стълби или дупки. За да отчита правилно разликите в нивата на пода, уверете се, че няма предмети (чанти, обувки...) по пода в близост до дупки, стълби или по стъпалата на стълбите. Стъпалото трябва да бъде повече от 10 см, за да бъде засечено.
- CS** Robot má senzory pádu, které zaznamenají schody a štěrbin. Robot změni směr, jakmile je zaznamená. Aby správně zaznamenal rozdíl v úrovni podlahy, ujistěte se, že na podlaze vedle štěrbin, schodů nebo stupňů nejsou žádné předměty (tašky, boty ...). Pohyb musí přesáhnout 10 cm, aby mohl být detekován.
- SK** Robot má senzory pádu na detekciu schodov a medzier. Pri ich zistení robot zmení smer. Na správne zistenie rozdielu úrovne podlahy sa uistite, že na podlahe vedľa medzier a schodov nie sú žiadne predmety (tašky, topánky ...). Krok musí byť dlhší ako 10 cm, aby sa dal zistiť.
- UK** Робот оснащений датчиками падіння для виявлення сходів і провалів. Робот змінить напрямок у разі їх виявлення. Щоб робот правильно визначав різницю в рівні підлоги, переконайтеся, що на підлозі поруч із перепадами рівня або сходами немає предметів (сумок, взуття тощо). Робот знатний розпізнавати сходинки не менше 10 см завглибшки.
- EL** Το ρομπότ διαθέτει αισθητήρες πτώσης που ανιχνεύουν σκαλοπάτια και κενά στη διαδρομή. Αν ανιχνεύσει παρόμοια σημεία, το ρομπότ αλλάζει διαδρομή. Για να μπορεί να ανιχνεύσει σωστά τις υψομετρικές διαφορές του δαπέδου, βεβαιωθείτε ότι δεν υπάρχουν αντικείμενα (π.χ., τσάντες, παπούτσια κ.λπ.) στο δάπεδο κοντά σε κενά, ή κοντά σε σκαλοπάτια, ή πάνω στα σκαλοπάτια. Τα σκαλοπάτια πρέπει να έχουν βάθος πάνω από 10 εκατοστά για να γίνουν αντιληπτά από το ρομπότ.

1.

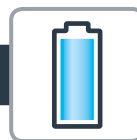

- EN** To start the cleaning session, press the start button on the robot.
- FR** Pour démarrer la session de nettoyage, appuyez sur le bouton de démarrage du robot.
- ES** Para iniciar la sesión de limpieza, pulse el botón de inicio del robot.
- IT** Per avviare la sessione di pulizia, premere il pulsante Avvio sul robot.
- DE** Um den Reinigungsvorgang zu starten, drücken Sie die Ein-/Aus-Taste des Roboters.
- NL** Om de reinigungsessie te starten, drukt u op de startknop op de robot.
- PT** Para iniciar a sessão de limpeza, prima o botão de ligar o robô.
- RO** Pentru a începe sesiunea de curățare, apăsați pe butonul de pornire de pe robot.
- BG** За да започнете почистването, натиснете бутона за стартиране на робота.
- CS** Pro zahájení úklidu stiskněte tlačítko Start na robotu.
- SK** Ak chcete spustiť reláciu čistenia, stlačte tlačidlo zapnutia robota.
- UK** Щоб розпочати цикл прибирання, натисніть на кнопку вмикання робота.
- EL** Για να ξεκινήσει το σκούπισμα, πατήστε το κουμπί εκκίνησης στο ρομπότ.

1.



- EN** To end the cleaning session, press the button on the robot.
To send the robot back to its docking station, press twice on the robot's button.
- FR** Pour mettre fin à la session de nettoyage, appuyez sur le bouton du robot.
Pour renvoyer le robot à sa station d'accueil, appuyez deux fois sur le bouton du robot.
- ES** Para finalizar la sesión de limpieza, pulse el botón del robot.
Para volver a enviar el robot a su estación de carga, pulse dos veces el botón del robot.
- IT** Per terminare la sessione di pulizia, premere il pulsante sul robot.
Per inviare il robot alla base di ricarica, premere due volte il pulsante sul robot.
- DE** Um den Reinigungsvorgang zu beenden, drücken Sie die Taste des Roboters.
Um den Roboter zurück zu seiner Basisstation zu schicken, drücken Sie zweimal die Taste des Roboters.
- NL** Om de reinigingsessie te beëindigen, drukt u op de knop op de robot.
Om de robot terug te sturen naar het dockingstation, drukt u twee keer op de knop van de robot.
- PT** Para terminar a sessão de limpeza, prima o botão do robô.
Para enviar o robô de novo para a sua estação de acoplamento, prima duas vezes o botão do robô.
- RO** Pentru a încheia sesiunea de curățare, apăsați pe butonul robotului.
Pentru a readuce robotul la stația de andocare, apăsați de două ori pe butonul robotului.
- BG** За да приключите с почистването, натиснете бутона на робота.
За да върнете робота към докинг станцията, натиснете бутона на робота два пъти.
- CS** Pro ukončení úklidu stiskněte tlačítko na robotu.
Chcete-li poslat robota zpět do dokovací stanice, stiskněte dvakrát tlačítko robota.
- SK** Ak chcete ukončiť reláciu čistenia, stlačte tlačidlo robota.
Na vrátenie robota do dokovacej stanice dvakrát stlačte tlačidlo robota.
- UK** Щоб завершити цикл прибирання, натисніть на кнопку робота.
Щоб відправити робота на док-станцію, двічі натисніть на кнопку робота.
- EL** Για να σταματήσει το σκούπισμα, πατήστε το κουμπί του ρομπότ.
Για να στείλετε το ρομπότ πίσω στη βάση φόρτισης, πατήστε δύο φορές το κουμπί του ρομπότ.

2.

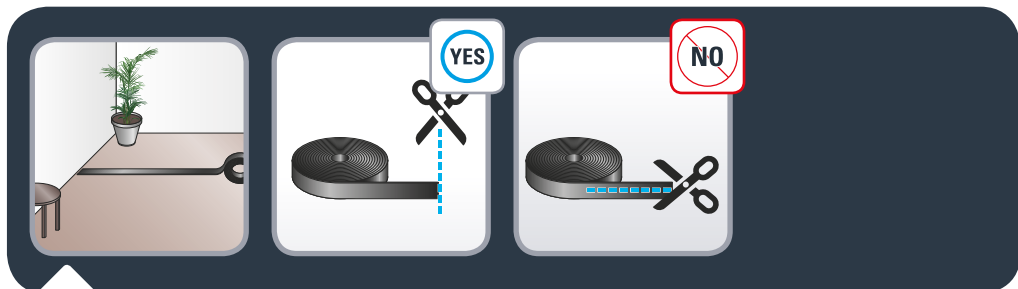

- EN** Should you like to restrict access of the robot to some areas, use the magnetic stripe. Put the magnetic stripe on the floor to mark a no-go zone for the robot. You can cut the magnetic stripe in pieces to adjust its length to your need. Please cut it only vertically and never along the stripe.
- FR** Si vous souhaitez limiter l'accès du robot à certaines zones, utilisez la bande magnétique. Placez la bande magnétique sur le sol pour marquer une zone interdite pour le robot. Vous pouvez couper la bande magnétique en morceaux pour adapter sa longueur à vos besoins. Veuillez couper la bande verticalement seulement et jamais en longueur.
- ES** Si desea restringir el acceso del robot a determinadas zonas, utilice la cinta magnética. Coloque la cinta magnética en el suelo para marcar una zona de no acceso al robot. Puede colocar la cinta magnética por trozos para ajustar su longitud a sus necesidades. Corte solo verticalmente y nunca a lo largo de la cinta.
- IT** Per impedire l'accesso del robot a determinate zone, usare la banda magnetica. Posizionare la banda magnetica sul pavimento per marcare un'area inaccessibile al robot. È possibile tagliare la banda magnetica a pezzi per regolarne la lunghezza. Tagliarla esclusivamente in verticale, e mai nel senso della lunghezza.
- DE** Wenn ihr Roboter einen Magnetsensor hat, wird ein Magnetband mitgeliefert. Mit dem Magnetband können Sie Bereiche abgrenzen, die nicht gereinigt werden sollen. Bei Bedarf kann das Magnetband auf die gewünschte Länge zugeschnitten werden. Bitte schneiden Sie es nur vertikal und nie der Länge nach zu.
- NL** Als u de toegang van de robot tot bepaalde gebieden in de woning wilt beperken, kunt u gebruik maken van de magneetstrip. Plaats de magneetstrip op de vloer om een no-go zone voor de robot te markeren. U kunt de magneetstrip in stukken snijden om de lengte al naar wens aan te passen. Alstublieft alleen in verticale richting en niet in de lengte van de strip knippen.



- PT** Se pretende restringir o acesso do robot a algumas áreas, utilize a banda magnética. Coloque a banda magnética no chão para marcar a zona interdita ao robot. Pode cortar a banda magnética para ajustar o comprimento às suas necessidades. Corte-a apenas no sentido vertical e nunca sobre o comprimento.
- RO** Dacă doriți să împiedicați accesul robotului la anumite zone, utilizați fâșiile magnetice. Amplasați fâșia magnetică pe podea pentru a marca zona restricționată pentru robot. Puteți tăia fâșia magnetică în segmente pentru a-i regla lungimea în funcție de dorințe. Vă rugăm decupați-o numai vertical nu și de-a lungul fâșiei.
- BG** Ако искате да ограничите достъпа на робота до някои зони, използвайте магнитната лента. Поставете магнитната лента на пода, за да отбележите зоната, в която роботът да не навлиза. Можете да срежете магнитната лента на парчета, за да регулирате дължината ѝ според вашите нужди. Режете я винаги вертикално и никога по нейната дължина.
- CS** Chcete-li omezit přístup robota do některých prostor, použijte k tomu magnetickou pásku. Umístěte magnetickou pásku na podlahu, abyste označili zónu, kam robot nesmí. Magnetickou pásku můžete nastříhat na kusy a přizpůsobit tak její délku Vaším potřebám. Stříhejte pouze svisle a nikdy ne po délce pásky.
- SK** Ak by ste chceli obmedziť prístup robota do niektorých oblastí, použite magnetický prúžok. Položte magnetický prúžok na podlahu, aby ste vyznačili oblasť, kam robot nemôže ísť. Magnetický prúžok môžete narezať na kúsky, aby ste podľa potreby upravili jeho dĺžku. Režte ho iba vertikálne a nikdy nie pozdĺž prúžku.
- UK** Використовуйте магнітну стрічку, якщо хочете обмежити доступ робота до деяких зон. Закріпіть магнітну стрічку на підлозі для позначення зони, кордони якої робот не повинен перетинати. Ви можете нарізати магнітну стрічку на відрізки потрібної довжини. Наріжте стрічку вертикально. Не розрізайте її вздовж.
- EL** Αν θέλετε να περιορίσετε την πρόσβαση του ρομπότ σε ορισμένες περιοχές, χρησιμοποιήστε τη μαγνητική ταινία. Τοποθετήστε τη μαγνητική ταινία στο δάπεδο, για να οριοθετήσετε την απαγορευμένη ζώνη για το ρομπότ. Μπορείτε να κόψετε τη μαγνητική ταινία σε κομμάτια, ανάλογα με τις περιοχές που θέλετε να οριοθετήσετε. Κόψτε τη μαγνητική ταινία μόνο κάθετα και ποτέ κατά μήκος.

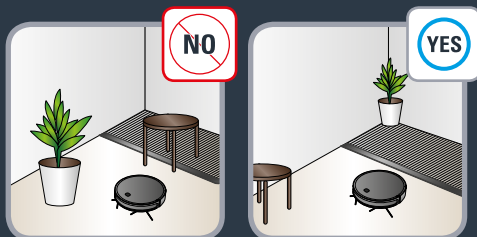

- EN** Do not put anything on top of the magnetic stripe.
- FR** Ne posez rien sur la bande magnétique.
- ES** No coloque nada encima de la cinta magnética.
- IT** Non posizionare alcun oggetto sulla banda magnetica.
- DE** Stellen Sie nichts auf das Magnetband.
- NL** Plaats niets op de magneetstrip.
- PT** Não coloque nada sobre a banda magnética.
- RO** Nu așezați nimic deasupra fâșiei magnetice.
- BG** Не поставяйте нищо върху магнитната лента.
- CS** Na magnetickou pásku nic nepokládejte.
- SK** Na povrch magnetického prúžku nikdy nekladte žiadne predmety.
- UK** Нічого не ставте на магнітну стрічку.
- EL** Μην τοποθετείτε κανένα αντικείμενο πάνω στη μαγνητική ταινία.

3.

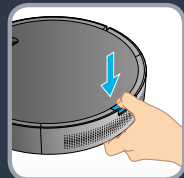

EN The robot must be emptied and cleaned after each use. Push the button on the back side of the robot and pull out the dust container. To empty it, flip off the cover.

FR Le robot doit être vidé et nettoyé après chaque utilisation. Appuyez sur le bouton à l'arrière du robot et sortez le bac à poussière. Pour le vider, retirez le couvercle.

ES El robot se debe vaciar y limpiar después de cada uso. Pulse el botón del reverso del robot y extraiga el depósito de suciedad. Para vaciarlo, abra la tapa deslizándola hacia arriba sin apretar el botón.

IT Il robot deve essere svuotato e pulito dopo ogni utilizzo. Premere il pulsante situato sulla parte posteriore del robot e rimuovere il contenitore della polvere. Per svuotarlo, aprire il coperchio.

DE Der Roboter muss nach jedem Gebrauch entleert und gereinigt werden. Drücken Sie die Pfeiltaste an der Rückseite des Roboters, um den Staubbehälter zu entnehmen. Fassen Sie an den Knopf und heben Sie den Deckel an, um den Behälter zu entleeren.

NL De robot moet na elk gebruik worden geleegd en schoongemaakt. Druk op de knop aan de achterkant van de robot en trek het stofreservoir eruit. Om hem te legen, klapt u het deksel open.

PT O robô deve ser esvaziado e limpo após cada utilização. Prima o botão na parte traseira do robot e retire o depósito do pó. Para o esvaziar, retire a tampa.

RO Robotul trebuie golit și curățat după fiecare utilizare. Apăsati butonul de pe spatele robotului și scoateți colectorul pentru praf. Pentru a-l goli, ridicați capacul.

BG Роботът трябва да се изпразва и почиства след всяка употреба. Натиснете копчето в задната част на робота и издърпайте контейнера за прах. За да го изпразните, отворете капака.

CS Po každém použití musí být robot vyprázdněn a vyčištěn. Stiskněte tlačítko na zadní straně robota a vytáhněte nádobu na prach. Pro vyprázdnění odklopte kryt.

SK Po každom použití je potrebné robot vyprázdniť a vyčistiť. Stlačte tlačidlo na zadnej strane robota a vytiahnite nádobu na prach. Ak ju chcete vyprázdniť, odklopte kryt.

UK Після кожного використання необхідно спорожнити й очищувати робота. Натисніть кнопку на зворотному боці робота і витягніть пилозбірник. Відкиньте кришку, щоб спорожнити пилозбірник.

EL Πρέπει να αδειάζετε και να καθαρίζετε το ρομπότ μετά από κάθε χρήση. Πιέστε το κουμπί στην πίσω πλευρά του ρομπότ και αφαιρέστε το κουτί σκόνης. Για να το αδειάσετε, ανοίξτε το καπάκι.

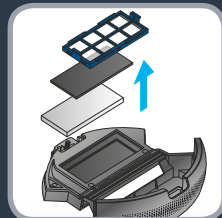

EN Clean the filter cover and the filter by tapping the back, holding it above a waste bin. Wash the foam filter, the filter cover and the dust catcher in clean water. Do not wet the fine dust filter (white filter). The filters must be cleaned at least once a week.

FR Nettoyez la grille du filtre et le filtre en tapotant à l'arrière au-dessus d'une poubelle. Lavez le filtre en mousse, la grille du filtre et le bac à poussière à l'eau claire. Ne mouillez pas le filtre à poussière fin (filtre blanc). Les filtres doivent être nettoyés au moins une fois par semaine.

ES Limpie la rejilla del filtro y el filtro dándoles unos pequeños golpes en la parte trasera mientras los sostiene sobre un cubo de basura. Lave el filtro de espuma, la rejilla del filtro y el depósito de polvo con agua limpia. No moje el filtro de polvo fino (filtro blanco). Los filtros deben limpiarse al menos una vez a la semana.

IT Pulire la griglia del filtro e il filtro dando dei colpetti sopra un cestino. Lavare il filtro in spugna, la griglia del filtro e il contenitore della polvere con acqua pulita. Non bagnare il filtro anti-polveri sottili (filtro bianco). I filtri devono essere puliti almeno una volta alla settimana.

DE Reinigen Sie das Filtergitter und den Filter, indem Sie den Filter über einen Mülleimer halten und auf Filterrückseite klopfen. Reinigen Sie den Schaumfilter, das Gitter des Filters und den Staubbehälter mit klarem Wasser. Feuchten Sie nicht den Feinstaubfilter (weißer Filter) an. Die Filter müssen mindestens einmal pro Woche gereinigt werden.

NL Reinig het filterrooster en de filter door zachtjes tegen de achterkant te kloppen als u ze boven een vuilnisbak houdt. Was de schuimstof filter, het filterrooster en de stofcontainer met schoon water. Maak de fijnstoffilter (witte filter) niet nat. De filters moeten minstens één keer per week worden schoongemaakt.



- PT** Limpe a grelha do filtro e o filtro, batendo ligeiramente na parte traseira por cima de um caixote do lixo.
Lave o filtro de espuma, grelha do filtro e recipiente de poeiras com água limpa. Não molhe o filtro do pó fino (filtro branco). Os filtros devem ser limpos, pelo menos, uma vez por semana.
- RO** Curățați grila filtrului și filtrul lovind ușor partea din spate deasupra unui coș de gunoi. Spălați filtrul de spumă, grila filtrului și recipientul de praf cu apă curată. Nu umeziți filtrul de praf fin (filtrul alb). Filtrele trebuie curățate cel puțin o dată pe săptămână.
- BG** Почистете филтърната решетка и филтъра, с почукване отзад върху кофа за боклук. Измийте гъбата на филтъра, филтърната решетка и контейнера за прах с чиста вода. Не мокрете финия филтър за прах (бял филтър). Филтрите трябва да се почистват поне веднъж седмично.
- CS** Vyčistěte filtrační mřížku a filtr lehkým poklepaním na zadní straně nad košem. Pěnový filtr, filtrační mřížku a nádobu na prach umyjte čistou vodou. Jemný filtr prachu (bílý filtr) nenamácejte. Filtry by měly být čišťeny nejméně jednou týdně.
- SK** Vyčistite mriežku filtra a filter poklepaním na zadnú časť nad košom. Penový filter, mriežku filtra a nádobu na prach umyte čistou vodou. Jemný prachový filter (biely filter) nemáčajte. Filtre by sa mali čistiť aspoň raz týždenne.
- UK** Виконайте очищення фільтра й сітки фільтра, постукавши по їхній задній частині над відром для сміття.
Промийте поролоновий фільтр, сітку фільтра й пилозбірник у чистій воді. Не намочуйте фільтр для тонкого пилу (білий фільтр). Фільтри слід очищувати не рідше одного разу на тиждень.
- EL** Καθαρίστε τη σήτα του φίλτρου και το φίλτρο, χτυπώντας τα από την πίσω πλευρά πάνω από έναν κάδο απορριμμάτων.
Πλύνετε το αφρώδες φίλτρο, τη σήτα του φίλτρου και το κουτί σκόνης με καθαρό νερό. Το λεπτό φίλτρο σκόνης (λευκό φίλτρο) δεν πρέπει να βρέχεται. Τα φίλτρα πρέπει να καθαρίζονται τουλάχιστον μία φορά την εβδομάδα.

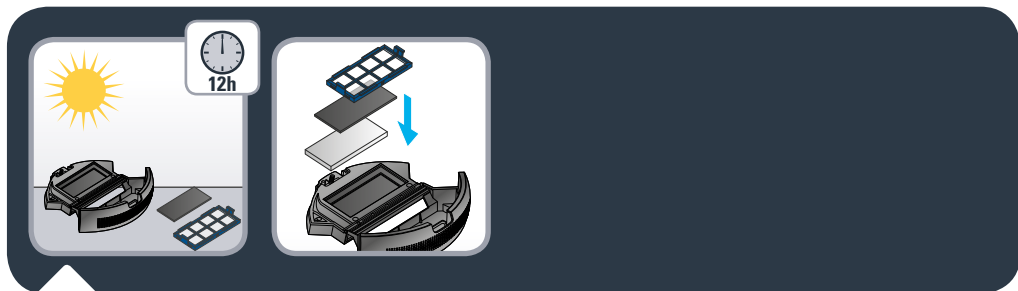

EN Let all parts dry approximately 12 hours. Do not use wet filter or dust container. When dry put the filters back in the dust container.

FR Laissez toutes les pièces sécher environ 12 heures. N'utilisez pas les filtres ni le bac à poussière s'il sont encore humides. Une fois secs, remettez les filtres dans le bac à poussière.

ES Deje que todas las piezas se sequen durante aproximadamente 12 horas. No utilice el filtro ni el recipiente de polvo mojados. Cuando estén secos, vuelva a colocar los filtros en el depósito de suciedad.

IT Lasciare che le parti si asciughino per circa 12 ore. Non usare filtri o contenitori della polvere bagnati. Quando i filtri sono asciutti, riposizionarli nel contenitore della polvere.

DE Lassen Sie alle Filterelemente ca. 12 Stunden lang trocknen. Verwenden Sie die Filter oder den Staubbehälter nicht, solange diese nicht komplett getrocknet sind. Setzen Sie den vollständig getrockneten Staubfilter wieder in den Staubbehälter ein.

NL Laat alle onderdelen ongeveer 12 uur lang drogen. Gebruik geen nat filter of stofreservoir. Plaats de filters terug in het stofreservoir zodra ze droog zijn.

PT Deixe secar todas as partes durante, aproximadamente, 12 horas. Não use o filtro nem o depósito do pó molhados. Quando secos, volte a colocar os filtros no depósito do pó.

RO Lăsați toate componentele la uscat timp de aproximativ 12 ore. Nu utilizați un filtru sau un colector de praf ud. Când sunt uscate, repuneți filtrele la loc în colectorul pentru praf.

BG Оставете всички части да изсъхнат за около 12 часа. Не използвайте мокър филтър или мокър контейнер за прах. Когато изсъхнат, поставете филтрите обратно в контейнера за прах.

CS Nechte všechny díly uschnout přibližně 12 hodin. Nepoužívejte mokrý filtr ani mokrou nádobu na prach. Po uschnutí vložte filtry zpět do nádoby na prach.

SK Všetky části nechajte vyschnúť po dobu približne 12 hodín. Nepoužívajte mokrý filter ani vlhkú nádobu na prach. Po vyschnutí vložte filtre späť do nádoby na prach.

UK Залиште всі частини сохнути приблизно на 12 години. Не використовуйте вологий фільтр або вологий пилозбірник. Після висихання встановіть фільтр назад у пилозбірник.

EL Αφήστε όλα τα εξαρτήματα να στεγνώσουν για περίπου 12 ώρες. Μη χρησιμοποιείτε τα φίλτρα ούτε το κουτί σκόνης αν είναι ακόμα υγρά. Αφού στεγνώσουν, τοποθετήστε ξανά τα φίλτρα στο κουτί σκόνης.

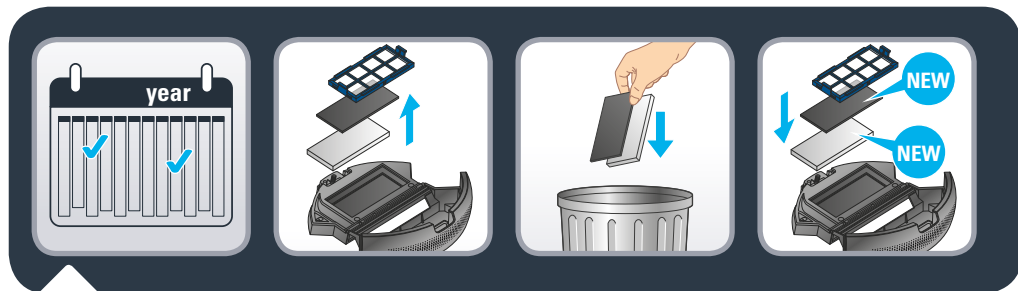

- EN** Every 6 months replace the fine dust and foam filter with new ones to maintain optimal performance.
- FR** Tous les 6 mois, remplacez le filtre à poussières fines et le filtre en mousse des filtres neufs afin de maintenir des performances optimales.
- ES** Cada 6 meses, debe sustituir el filtro fino y el filtro de espuma por unos nuevos para mantener el funcionamiento óptimo.
- IT** Sostituire il filtro anti-polveri sottili e il filtro in spugna ogni 6 mesi per mantenere prestazioni ottimali.
- DE** Ersetzen Sie den Feinstaubfilter und den Schaumstofffilter alle 6 Monate gegen neue Filter, um eine optimale Staubsaugerleistung zu gewährleisten.
- NL** Vervang elke 6 maanden de fijnstoffilter en schuimstof filter door nieuwe om de optimale prestaties te behouden.
- PT** A cada 6 meses substitua o filtro de espuma e o filtro do pó fino por novos para manter excelentes desempenhos.
- RO** la fiecare 6 luni, înlocuiți filtrul de particule fine și filtrul de spumă cu unele noi pentru a menține o performanță optimă a robotului.
- BG** На всеки 6 месеца подменяйте филтъра за фин прах и филтъра от порест материал с нови, за да поддържате работата оптимална.
- CS** Pro zachování optimálního výkonu vyměňujte jemný filtr prachu a pěnový filtr každých 6 měsíců za nový.
- SK** Aby ste zachovali optimálny výkon, vymeňte každých 6 mesiacov filter na jemný prach a penový filter za nové.
- UK** Для ефективного прибирання кожні півроку замініюйте фільтр для дрібного пилу й поролоновий фільтр на нові.
- EL** Το λεπτό φίλτρο σκόνης και το αφρώδες φίλτρο θα πρέπει να αντικαθίστανται με καινούργια κάθε 6 μήνες, για βέλτιστη απόδοση.

3.

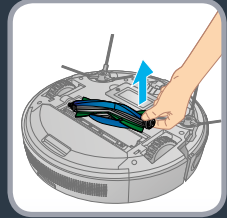
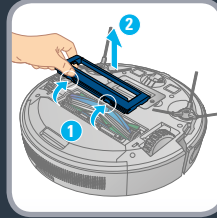
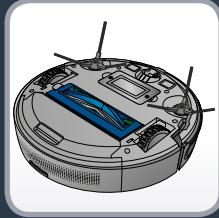
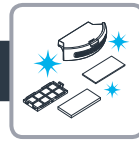

EN Clean the brush of the robot once a week. To do that turn the robot upside down. To remove the brush, open the brush guard by pushing the 2 snap latches and pull it up. Then pull out the brush from the robot.

FR Nettoyez la brosse du robot une fois par semaine. Pour ce faire, retournez le robot. Pour retirer la brosse, ouvrez le protège-brosse en appuyant sur les deux loquets à pression et tirez-le. Retirez ensuite la brosse du robot.

ES Limpie el cepillo central del robot una vez a la semana. Para poder hacerlo, gire el robot del revés. Para retirar el cepillo central, abra el protector del cepillo empujando los 2 cierres de presión y estirando hacia arriba. Después extraiga el cepillo central del robot.

IT Pulire la spazzola del robot una volta a settimana. Per fare ciò, capovolgere il robot. Per rimuovere la spazzola, aprire la protezione della spazzola premendo i 2 fermagli e sollevarla. Quindi estrarre la spazzola dal robot.

DE Reinigen Sie die Bürste des Roboters einmal pro Woche. Drehen Sie dazu den Roboter auf den Kopf. Zum Herausnehmen der Bürste entfernen Sie den Bürstenschutz, indem Sie die 2 Verriegelungen betätigen und den Bürstenschutz dann abnehmen. Entnehmen Sie dann die Bürste aus dem Roboter.

NL Reinig de borstel van de robot één keer per week. Draai de robot ondersteboven om dit te doen. Om de borstel te verwijderen, opent u de borstelbeschermer door op de 2 klikvergrendelingen te drukken en deze omhoog te trekken. Trek vervolgens de borstel uit de robot.

PT Limpe a escova do robot uma vez por semana. Para o fazer, vire o robot ao contrário. Para retirar a escova, abra a proteção da escova empurrando os 2 fechos e puxe-os para cima. Depois retire a escova do robot.

RO Curățați peria robotului o dată pe săptămână. În acest scop, puneți invers robotul. Pentru a îndepărta peria, desfaceți apărătoarea periei apăsând cele 2 cleme de prindere și ridicând-o. Apoi scoateți peria din robot.



- BG** Почиствайте четката на робота веднъж седмично. За да го направите, обърнете робота наобратно. За да махнете четката, отворете предпазителя на четката, като натиснете 2 щракащи ключалки и го издърпате. След това издърпайте четката от робота.
- CS** Jednou za týden vyčistěte kartáč robota. Otočte robota vzhůru nohama. Pro vyjmutí kartáče otevřete kryt kartáče zatlačením 2 jazýčků a kryt sejměte. Pak vyjměte kartáč z robota.
- SK** Raz týždenne vyčistite kefkú robota. Aby ste ju vyčistili, otočte robot hore dnom. Ak chcete vybrať kefkú, otvorte ochranný kryt kefky tak, že zatlačíte 2 západky otvoru. Potom vytiahnite kefkú z robota.
- UK** Очищуйте щітку робота щотижня. Для цього переверніть робота на зворотний бік. Щоб зняти щітку, відкрийте фіксатор щітки, натиснувши на 2 засуви, і витягніть його. Потім витягніть щітку з робота.
- EL** Καθαρίζετε τη βούρτσα του ρομπότ μία φορά την εβδομάδα. Για να γίνει αυτό, αναποδογυρίστε το ρομπότ. Για να αφαιρέσετε τη βούρτσα, ανοίξτε τον προφυλακτήρα της βούρτσας, πιέζοντας τα 2 άγκιστρα και τραβώντας προς τα πάνω τον προφυλακτήρα. Μετά, αφαιρέστε τη βούρτσα του ρομπότ.

3b.

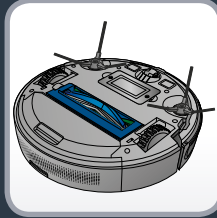
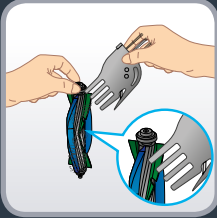

- EN** To clean the brush, use the cleaning accessory or scissors to cut away any hairs. Clean the robot's side brushes with a clean, dry cloth at least once a month.
- FR** Pour nettoyer la brosse, utilisez l'accessoire de nettoyage ou des ciseaux pour couper les poils et cheveux.
Nettoyez les brosses latérales du robot avec un chiffon propre et sec au moins une fois par mois.
- ES** Para limpiar el cepillo, utilice el accesorio de limpieza o las tijeras para cortar los pelos y cabellos.
Limpie los cepillos laterales del robot con un paño limpio y seco al menos una vez al mes.
- IT** Per pulire la spazzola, utilizzare l'accessorio di pulizia o delle forbici per tagliare peli e capelli.
Pulire le spazzole laterali del robot con un panno asciutto e pulito almeno una volta al mese.
- DE** Benutzen Sie zum Reinigen der Bürste das Reinigungszubehör oder eine Schere, um Haare abzuschneiden.
Reinigen Sie die seitlichen Bürsten des Roboters mindestens einmal pro Monat mit einem sauberen und trockenen Tuch.
- NL** Om de borstel te reinigen, gebruik het reinigungsaccessoire of een schaar om vacht of haar af te knippen.
Reinig de zijborstels van de robot minstens één keer per maand met een droge, schone doek.
- PT** Para limpar a escova, utilize o acessório de limpeza ou tesoura para cortar os pelos e cabelos.
Limpe as escovas laterais do robô com um pano limpo e seco, pelo menos uma vez por mês.

3b.



- RO** Pentru a curăța peria, utilizați accesoriul de curățare sau foarfecele pentru a tăia perii și părul.
Curățați periile laterale ale robotului cu o cârpă curată și uscată cel puțin o dată pe lună.
- BG** За да почистите четката, използвайте аксесоара за почистване или ножици, за да срежете космите.
Почиствайте страничните четки на робота с чиста, суха кърпа поне веднъж месечно.
- CS** Pro vyčištění kartáče použijte čisticí příslušenství nebo nůžky k odstranění namotaných vlasů.
Voňní kartáče robota vyčistěte čistým suchým hadříkem alespoň jednou měsíčně.
- SK** Na čistenie kefy použite čistiace príslušenstvo alebo nožnice na strihanie chlпов a vlasov.
Voňné kefy robota čistite čistou, čistou a suchou handričkou aspoň raz mesačne.
- UK** Щоб очистити щітку, скористайтеся спеціальним очищувальним приладдям або зріжте волосся й нитки за допомогою ножиць.
Виконуйте очищення бічних щіток робота за допомогою чистої сухої серветки не рідше одного разу на місяць.
- EL** Για να καθαρίσετε τη βούρτσα, χρησιμοποιήστε το εξάρτημα καθαρισμού ή ένα ψαλίδι για να κόψετε τα χνούδια και τις τρίχες. Καθαρίζετε τις πλευρικές βούρτσες του ρομπότ με ένα καθαρό και στεγνό πανί τουλάχιστον μία φορά τον μήνα.

3b.



EN To clean the side brush, remove it and use a cleaning brush to clean the side brush and the entanglements in the slot of the side brush. Replace lateral brushes every 6 months.

FR Pour nettoyer la brosse latérale, retirez-la et utilisez une brosse pour nettoyer la brosse latérale et les enchevêtrements dans la fente de la brosse latérale. Remplacez les brosses latérales tous les 6 mois.

ES Para limpiar el cepillo lateral, quítelo y utilice un cepillo de limpieza para limpiar el cepillo lateral y lo que se haya quedado enganchado en su ranura. Sustituya los cepillos laterales cada 6 meses.

IT Per pulire le spazzole laterali, rimuoverle e pulirle con una spazzola; rimuovere capelli e altri detriti accumulati. Sostituire le spazzole laterali ogni 6 mesi.

DE Entnehmen Sie die Seitenbürste und entfernen Sie mithilfe einer Reinigungsbürste Schmutz und Haare, die sich in der Bürste und ihrem Fach verfangen haben. Ersetzen Sie die seitlichen Bürsten alle 6 Monate.

NL Om de zijdelingse borstel te reinigen, moet u hem verwijderen en gebruik de borstel om de zijdelingse borstel te reinigen en verwarde delen in de sleuf van de zijdelingse borstel te verwijderen. Vervang de achterste borstels ieder half jaar.

PT Para limpar a escova lateral, retire-a e use uma escova de limpeza para limpar a escova lateral e o pelo preso na ranhura da escova lateral. Substitua as escovas laterais a cada 6 meses.

RO Pentru a curăța peria laterală, scoateți-o și utilizați o perie de curățare pentru a curăța peria laterală și obiectele încurcate în slotul periei laterale. Înlocuiți periile laterale la fiecare 6 luni.

BG За да почистите страничната четка, снемете я и използвайте четка за почистване, за да почистите страничната четка и увлечените предмети в прореза на страничната четка. Заменяйте страничните четки на всеки 6 месеца.

CS Pro vyčištění bočního kartáče kartáč vyjměte a vyčistěte ho pomocí čistícího kartáčku a odstraňte zachycené vlasy a vlákna v prostoru bočního kartáče. Boční kartáče vyměňujte každých 6 měsíců.

SK Ak chcete vyčistiť bočnú kefu, vyberte ju a pomocou čistiacej kefy vyčistíte bočnú kefu a zamotané predmety v štrbine bočnej kefy. Postranné kefy vymeňte každých 6 mesiacov.

UK Щоб очистити бічну щітку, зніміть її й виконайте очищення (включаючи всі отвори) за допомогою іншої щітки. Замінійте бічні щітки щопівроку.

EL Για να καθαρίσετε τις πλευρικές βούρτσες, αφαιρέστε τις και καθαρίστε τις βούρτσες και τις υποδοχές τους με ένα βουρτσάκι. Οι πλευρικές βούρτσες πρέπει να αντικαθίστανται κάθε 6 μήνες.

3b.

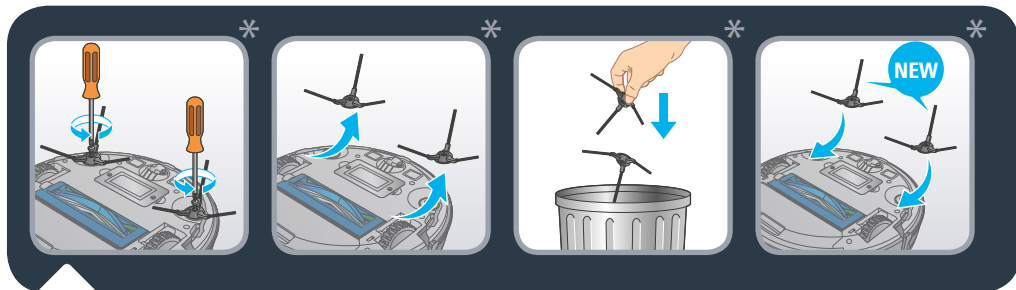

EN Replace lateral brushes every 6 months.
Throw away the old brushes and replace them with new ones. Screw the new brushes on the robot.

FR Remplacez les brosses latérales tous les 6 mois.
Jetez les anciennes brosses et remplacez-les par des brosses neuves. Vissez les nouvelles brosses sur le robot.

ES Sustituya los cepillos laterales cada 6 meses.
Tire los cepillos viejos y sustitúyalos por nuevos. Atornille los nuevos cepillos al robot.

IT Sostituire le spazzole laterali ogni 6 mesi.
Gettare le spazzole vecchie e sostituirle con spazzole nuove. Avvitare le spazzole nuove sul robot.

DE Wechseln Sie die seitlichen Bürsten alle 6 Monate aus.
Werfen Sie die alten Bürsten weg und ersetzen Sie sie durch neue. Bringen Sie die neuen Bürsten am Roboter an.

NL Vervang de zijborstels elke 6 maanden.
Gooi de oude borstels weg en vervang ze door nieuwe. Schroef de nieuwe borstels op de robot.

PT Substitua as escovas laterais a cada 6 meses.
Deite fora as escovas usadas e substitua-as por novas. Insira as novas escovas no robot.

RO Înlocuiți periile laterale la fiecare 6 luni.
Aruncați periile vechi și înlocuiți-le cu unele noi. Înșurubați noile perii pe robot.

BG Сменяйте страничните четки на всеки 6 месеца.
Изхвърлете старите четки и ги заменете с нови. Завийте новите четки на робота.

3b.



- CS** Boční kartáče vyměňujte každých 6 měsíců.
Odstraňte staré kartáče a vyměňte je za nové. Nové kartáče našroubujte do robota.
- SK** Bočné kefkы vymeňte každých 6 mesiacov.
Staré kefkы vyhodte a nahradte ich novými. Nové kefkы naskrutkujte na robot.
- UK** Замінюйте бічні щітки кожні піроку.
Викиньте старі щітки й замініть їх на нові. Закрутіть нові щітки на роботі.
- EL** Οι πλευρικές βούρτσες πρέπει να αντικαθίστανται κάθε 6 μήνες.
Πετάξτε τις παλιές βούρτσες και αντικαταστήστε τες με νέες βούρτσες. Βιδώστε τις νέες βούρτσες στο ρομπότ.

3b.

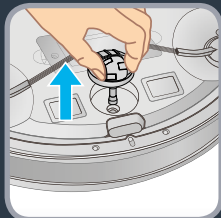

- EN** To clean the wheels, clean the front, left and right wheels regularly with a cleaning brush. The wheel shaft may be entanglement by hair, cloth strips, etc. so please clean it in time.
- FR** Pour nettoyer les roues, essayez régulièrement les roues avant, gauche et droite avec une brosse de nettoyage. L'arbre des roues peut être emmêlé par des cheveux, des lanières de tissu, etc., veuillez donc le nettoyer à temps.
- ES** Para limpiar las ruedas, limpie regularmente las ruedas delantera, izquierda y derecha con un cepillo de limpieza. Es posible que se queden enganchados pelos, hilos, etc. en las ruedas, por lo que deberá limpiarlas en el momento.
- IT** Pulire regolarmente la ruota anteriore e le ruote laterali con una spazzola. Intorno agli assi delle ruote potrebbero accumularsi capelli e altri detriti; pulirli regolarmente.
- DE** Reinigen Sie regelmäßig das vordere, linke und rechte Rad mit einer Reinigungsbürste. In der Radwelle können sich Haare, Stoffstreifen usw. verfangen. Deshalb sollten Sie die Radwellen regelmäßig reinigen.
- NL** Om de wielen te reinigen, moet u de voorkant, linker- en rechterwielen regelmatig met een borstel reinigen. De wielas kan zijn omwikkeld met haren, stukjes stof etc., daarom moeten ze regelmatig worden gereinigd.
- PT** Para limpar as rodas, limpe regularmente a roda dianteira, esquerda e direita com uma escova de limpeza. O eixo da roda pode ter cabelos, fios, etc. Limpe-o frequentemente.
- RO** Pentru a curăța roțile, curățați periodic roțile din față, din stânga și din dreapta cu o perie de curățat. Axul roții poate fi încurcat cu păr, fâșii de pânză etc., așa că vă rugăm să îl curățați la timp.
- BG** За да почистите колелата, почиствайте предното, лявото и дясното колела периодично с почистваща четка. Около вала на колелото може да са увлечени косми, тъкани, ленти и др., поради което ги почиствайте на време.
- CS** Pravidelně čistěte přední, levé a pravé kolečko čistícím kartáčkem. Na hřídeli kolečka mohou být namotané vlasy, proužky látky, atd., proto je včas vyčistěte.

3b.



- SK** Ak chcete vyčistiť kolesá, čistiacou kefou pravidelne vyčistíte predné, ľavé a pravé kolesá. Do hriadeľa kolesa môžu byť zapletené vlasy, kusy látky, atď., preto ho včas vyčistite.
- UK** Регулярно очищуйте колеса (переднє, лїве й праве) за допомогою щітки. На вал колїс можуть намотуватися волосся, нитки тощо. Тож вчасно виконуйте очищення.
- EL** Καθαρίζετε την μπροστινή, την αριστερή και τη δεξιά ρόδα τακτικά με μια βούρτσα. Στον άξονα της ρόδας μπορεί να πιαστούν τρίχες και άλλες ακαθαρσίες, συνεπώς να καθαρίζετε κάθε τόσο και τους άξονες.

3b.



- EN** Attention: Before touching sensitive parts of the robot make sure it is turned off by pressing the on / off button 3 seconds.
- FR** Attention : Avant de toucher les parties sensibles du robot, assurez-vous qu'il est éteint en appuyant sur le bouton marche / arrêt pendant 3 secondes.
- ES** Atención: Antes de tocar las partes sensibles del robot, compruebe que está apagado pulsando el botón encender / apagar durante 3 segundos.
- IT** Attenzione! Prima di toccare le parti sensibili del robot, assicurarsi che sia spento tenendo premuto il pulsante di accensione/spengimento per 3 secondi.
- DE** Achtung: Stellen Sie vor dem Berühren empfindlicher Teile des Roboters sicher, dass dieser ausgeschaltet ist, indem Sie die Ein/Aus-Taste 3 Sekunden lang gedrückt halten.
- NL** Opgelet: Voordat u gevoelige onderdelen van de robot aanraakt, moet u ervoor zorgen dat deze is uitgeschakeld door 3 seconden lang op de aan-/uitknop te drukken.
- PT** Atenção: Antes de tocar nas partes sensíveis do robot certifique-se de que está desligado premindo o botão on/off durante 3 segundos.
- RO** Atenție: Înainte de a atinge părțile sensibile ale robotului, asigurați-vă că acesta este oprit apășând butonul on/off (pornit/oprit) timp de 3 secunde.
- BG** Внимание: Преди да докоснете сензорните части на робота се уверете, че е той изключен, като натиснете копчето за вкл./изкл. за 3 секунди.
- CS** Upozornění: Než se dotknete citlivých částí robota, ujistěte se, že je robot vypnutý stisknutím tlačítka zap/vyp po dobu 3 sekund.
- SK** Upozornenie: Predtým, ako sa dotknete citlivých častí robota skontrolujte, či je vypnutý, stlačením tlačidla zapnutia/vypnutia po dobu 3 sekúnd.
- UK** Увага! Перш ніж торкатися чутливих частин робота, переконайтеся, що він вимкнений натисканням і утриманням кнопки увімк./вимк. впродовж 3 секунд.
- EL** Προσοχή: Πριν αγγίξετε ευλαθή εξαρτήματα του ρομπότ, βεβαιωθείτε ότι έχει απενεργοποιηθεί, πιέζοντας το κουμπί on/off για 3 δευτερόλεπτα.

3b.

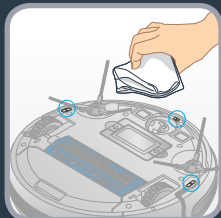
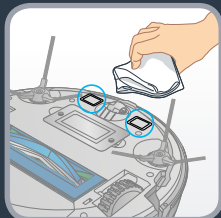

EN Once a week, clean the following parts with a clean, dry cloth: the robot's charge plates, fall sensors, distance sensor, the docking station's charge plates and the robot's front wheel.

FR Une fois par semaine, nettoyez les pièces suivantes avec un chiffon doux et sec : plaques de charges du robot, capteurs de chute, capteur de distance, plaques de charge de la station d'accueil et roue avant du robot.

ES Una vez a la semana, limpie las siguientes piezas con un paño suave y seco: las placas de carga del robot, los sensores anticaída, el sensor de distancia, las placas de carga de la estación de carga y la rueda delantera del robot.

IT Una volta a settimana, pulire le seguenti parti con un panno morbido e asciutto: le piastre di ricarica del robot, i sensori anti-caduta, il sensore di distanza, le piastre di ricarica sulla base di ricarica e la ruota anteriore del robot.

DE Reinigen Sie einmal pro Woche die folgenden Elemente mit einem weichen und trockenen Tuch: Ladeplatten des Roboters, Abstandssensor des Roboters, Absturzsensoren, Ladeplatten der Ladestation und Vorderrad des Roboters.

NL Maak één keer per week de volgende onderdelen schoon met een droge, zachte doek: laadplaten van de robot, valsensoren, afstandssensor, laadplaten van het dockingstation en het voorwiel van de robot.

PT Uma vez por semana, limpe as seguintes peças com um pano suave e seco: Placas de carregamento do robô, sensores de queda, sensor de distância, placas de carregamento da estação de acoplamento e roda dianteira do robô.

RO O dată pe săptămână, curățați următoarele părți cu o cârpă moale și uscată: plăci de încărcare a robotului, senzori de cădere, senzor de distanță, plăcuțe de încărcare de pe stația de andocare și roata din față a robotului.

BG Веднъж седмично почиствайте следните части с мека, суха кърпа: зарядното устройство на робота, сензорите за спускане, сензора за разстояние, зарядното устройство за докинг станцията и предното колело на робота.

3b.



- CS** Jednou týdně vyčistěte následující části měkkým suchým hadříkem: nabíjecí destičky robota, senzory proti pádu, senzor vzdálenosti, nabíjecí destičky na dokovací stanici a přední kolo robota.
- SK** Raz týždenne očistite nasledujúce časti mäkkou suchou handričkou: nabíjacie platne robota, snímače pádu, snímač vzdialenosti, nabíjacie platne dokovacej stanice a predné koleso robota.
- UK** Щотижня за допомогою м'якої сухої серветки очищуйте такі компоненти: зарядні контакти робота, датчики падіння, датчик відстані, зарядні пластини док-станції й переднє колесо робота.
- EL** Μία φορά την εβδομάδα, καθαρίζετε τα ακόλουθα εξαρτήματα με ένα μαλακό και στεγνό πανί: πλάκες φόρτισης του ρομπότ, αισθητήρες πτώσης, αισθητήρες απόστασης, πλάκες φόρτισης της βάσης και μπροστινή ρόδα του ρομπότ.

3b.

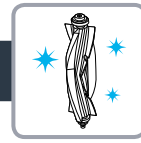

Component	Cleaning the component	Replacing the component
Dust collector	After each use	Not applicable
Filter	Once a week	Twice per year
Brush	Once a week	If required
Charging base	Once a week	Not applicable
Fall sensors	Once a week	Not applicable
Front wheel	Once a week	Not applicable
Brush heads	Once a month	Twice per year

Composant	Nettoyage du composant	Remplacement du composant
Bac à poussière	Après chaque utilisation	Non applicable
Filtre	Une fois par semaine	Deux fois par an
Brosse	Une fois par semaine	Si nécessaire
Plots de charge	Une fois par semaine	Non applicable
Capteurs chute	Une fois par semaine	Non applicable
Roue avant	Une fois par semaine	Non applicable
Brossettes	Une fois par mois	Deux fois par an

Componente	Limpieza del componente	Sustitución del componente
Depósito de polvo	Después de cada uso	No aplicable
Filtro	Una vez a la semana	Dos veces al año
Cepillo	Una vez a la semana	Si es necesario
Base de carga	Una vez a la semana	No aplicable
Sensores anticaída	Una vez a la semana	No aplicable
Rueda delantera	Una vez a la semana	No aplicable
Cepillos pequeños	Una vez al mes	Dos veces al año

3b.



Componente	Pulizia del componente	Sostituzione del componente
Contenitore della polvere	Dopo ogni utilizzo	Non applicabile
Filtro	Una volta alla settimana	Due volte all'anno
Spazzola	Una volta alla settimana	Se necessario
Piastre di ricarica	Una volta alla settimana	Non applicabile
Sensori anti-caduta	Una volta alla settimana	Non applicabile
Ruota anteriore	Una volta alla settimana	Non applicabile
Spazzole	Una volta al mese	Due volte all'anno

Bestandteil	Reinigung des Bestandteils	Auswechseln des Bestandteils
Staubbehälter	Nach jedem Gebrauch	Nichtzutreffend
Filter	Einmal pro Woche	Zweimal pro Jahr
Bürste	Einmal pro Woche	Wenn erforderlich
Ladekontakte	Einmal pro Woche	Nichtzutreffend
Absturzsensoren	Einmal pro Woche	Nichtzutreffend
Vorderrad	Einmal pro Woche	Nichtzutreffend
Kleine Bürsten	Einmal pro Monat	Zweimal pro Jahr

Onderdeel	Reiniging van het onderdeel	Vervanging van het onderdeel
Stofcontainer	Na elk gebruik	Niet van toepassing
Filter	Een keer per week	Twee keer per jaar
Borstel	Een keer per week	Indien nodig
Laadcontacten	Een keer per week	Niet van toepassing
Valsensoren	Een keer per week	Niet van toepassing
Voorwiel	Een keer per week	Niet van toepassing
Borsteltjes	Een keer per maand	Twee keer per jaar

3b.



Limpeza do componente	Limpeza do componente	Substituição do componente
Recipiente de poeiras	Após cada utilização	Não aplicável
Filtro	Uma vez por semana	Duas vezes por ano
Escova	Uma vez por semana	Se necessário
Placas de carregamento	Uma vez por semana	Não aplicável
Sensores de queda	Uma vez por semana	Não aplicável
Roda dianteira	Uma vez por semana	Não aplicável
Escovas	Uma vez por mês	Duas vezes por ano

Piese componente	Curățarea piesei componente	Înlocuirea piesei componente
Compartiment de praf	După fiecare utilizare	Nu se aplică
Filtru	O dată pe săptămână	De două ori pe an
Perie	O dată pe săptămână	Dacă este necesar
Plăcuțe de încărcare	O dată pe săptămână	Nu se aplică
Senzori de cădere	O dată pe săptămână	Nu se aplică
Roata din față	O dată pe săptămână	Nu se aplică
Periuțe	O dată pe lună	De două ori pe an

Компонент	Почистване на компоненти	Подмяна на компонента
Кошче за прах	След всяка употреба	Не е приложимо
Филтър	Веднъж седмично	Два пъти годишно
Четка	Веднъж седмично	Ако е необходимо
Контактни точки за зареждане	Веднъж седмично	Не е приложимо
Падащи сензори	Веднъж седмично	Не е приложимо
Предно колело	Веднъж седмично	Не е приложимо
Четки	Веднъж месечно	Два пъти годишно



Díl	Vyčištění dílu	Výměna dílu
Nádoba na prach	Po každém použití	Neprovádí se
Filtr	Jednou týdně	Dvakrát za rok
Kartáč	Jednou týdně	V případě potřeby
Nabíjecí plošky	Jednou týdně	Neprovádí se
Senzory proti pádu	Jednou týdně	Neprovádí se
Přední kolo	Jednou týdně	Neprovádí se
Kartáčky	Jednou za měsíc	Dvakrát za rok

Čistenie komponentu	Čistenie komponentu	Výmena komponentu
Nádoba na prach	Po každom použití	Nevzťahuje sa
Filter	Raz týždenne	Dvakrát ročne
Kefa	Raz týždenne	V prípade potreby
Nabíjacie kolíky	Raz týždenne	Nevzťahuje sa
Snímače pádu	Raz týždenne	Nevzťahuje sa
Predné koleso	Raz týždenne	Nevzťahuje sa
Kefky	Raz mesačne	Dvakrát ročne

Компонент	Очищення компонентів	Заміна компонентів
Пилосбірник	Після кожного використання	Не застосовується
Фільтр	Щотижня	2 рази на рік
Щітка	Щотижня	За необхідності
Зарядні контакти	Щотижня	Не застосовується
Датчики падіння	Щотижня	Не застосовується
Передне колесо	Щотижня	Не застосовується
Щіточки	Щомісяця	2 рази на рік

3b.

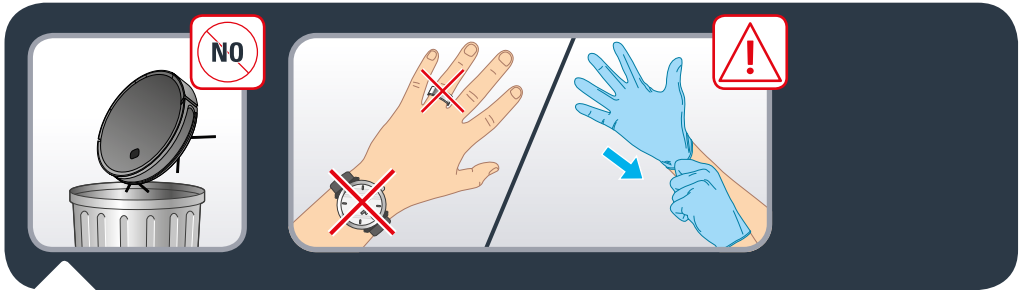

Εξάρτημα	Καθαρισμός του εξαρτήματος	Αντικατάσταση του εξαρτήματος
Κουτί σκόνης	Μετά από κάθε χρήση	Δ/Υ
Φίλτρο	Μία φορά την εβδομάδα	Δύο φορές τον χρόνο
Βούρτσα	Μία φορά την εβδομάδα	Όποτε χρειάζεται
Πλάκες φόρτισης	Μία φορά την εβδομάδα	Δ/Υ
Αισθητήρες πτώσης	Μία φορά την εβδομάδα	Δ/Υ
Μπροστινή ρόδα	Μία φορά την εβδομάδα	Δ/Υ
Βουρτσάκια	Μία φορά τον μήνα	Δύο φορές τον χρόνο

**EN**

Do not throw the robot in the bin.
Always wear gloves and protection.

FR

Ne jetez pas le robot avec les autres déchets.
Portez toujours des gants et une protection.

ES

No tire el robot en el cubo de basura.
Utilice siempre guantes y protección.

IT

Non smaltire il robot insieme ai rifiuti generici.
Indossare guanti e protezioni.

DE

Werfen Sie den Roboter nicht in den Mülleimer.
Tragen Sie Schutzhandschuhe.

NL

Gooi de robot niet weg met het gewone huisvuil.
Draag altijd handschoenen en gepaste beschermingsmiddelen.

PT

Não deite o robot no lixo comum.
Use sempre luvas e proteção.

RO

Nu aruncați robotul la coșul de gunoi.
Întotdeauna purtați mănuși și echipament de protecție.

BG

Не изхвърляйте робота в коша.
Винаги носете ръкавици и защита.

CS

Nevyhazujte robota do popelnice.
Vždy používejte rukavice a ochranné prvky.

SK

Robot nehádzte do koša.
Použite vždy rukavice a ochranné prvky.

UK

Не викидайте робота в смітник.
Завжди надягайте рукавички і захисні засоби.

EL

Μην απορρίπτετε το ρομπότ μαζί με άλλα απορρίμματα.
Να φοράτε πάντα γάντια και κάθε κατάλληλο μέσο προστασίας.

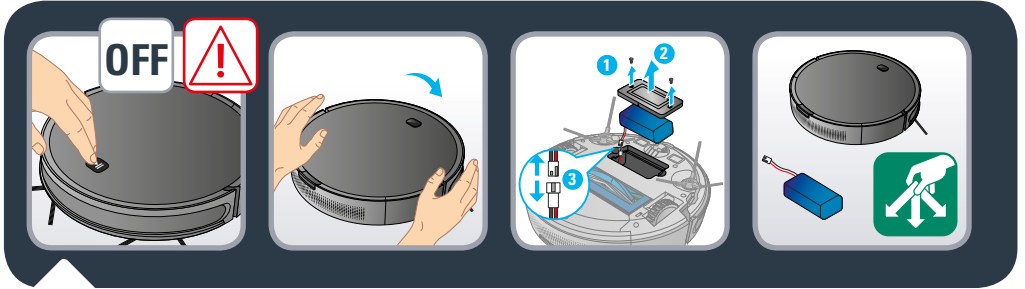

EN Attention: Before removing the battery turn off the robot. Turn the robot upside down to get access to the battery slot. Remove the battery by pressing snap latches of the battery slot and pull the battery up. Disconnect the battery from the robot. Recycle the battery and robot.

FR Attention : Avant d'enlever la batterie, mettez le robot hors tension. Retournez le robot à l'envers pour accéder au compartiment de la batterie. Retirez la batterie en appuyant sur les loquets du compartiment de la batterie et retirez la batterie. Déconnectez la batterie du robot. Recyclez la batterie et le robot.

ES Atención: Apague el robot antes de extraer la batería. Ponga el robot del revés para acceder a la ranura de la batería. Extraiga la batería pulsando los cierres de presión de la ranura de la batería y estirando de la batería hacia arriba. Desconecte la batería del robot. Recicle la batería y el robot.

IT Attenzione! Spegnerne il robot prima di rimuovere la batteria. Capovolgere il robot per accedere al vano batteria. Rimuovere la batteria premendo i fermagli del vano batteria e sollevare la batteria. Scollegare la batteria dal robot. Riciclare la batteria e il robot.

DE Entsorgung: Schalten Sie vor dem Herausnehmen des Akkus den Roboter aus. Drehen Sie den Roboter auf den Kopf, um Zugang zum Akkufach zu erhalten. Nehmen Sie den Akku heraus, indem Sie die Verriegelungen des Akkufachs betätigen und den Akku herausnehmen. Trennen Sie den Akku vom Roboter. Führen Sie den Akku und den Roboter der Wiederverwertung zu.

NL Opgelet: Voordat u de batterij verwijdert, moet u de robot uitschakelen. Draai de robot ondersteboven om toegang te krijgen tot de batterijhouder. Verwijder de batterij door op de klikvergrendelingen van de batterijhouder te drukken en de batterij omhoog te trekken. Verbreek de verbinding van de batterij met de robot. Recycle de batterij en de robot.

PT Atenção: Antes de retirar a bateria desligue o robot. Vire o robot ao contrário para ter acesso ao compartimento da bateria. Retire a bateria premindo os fechos do compartimento da bateria e puxe-a para cima. Desligue a bateria do robot. Recicle a bateria e o robot.



- RO** Atenție: Înainte de a îndepărta bateria, opriți robotul. Întoarceți robotul pentru a avea acces la compartimentul acumulatorului. Îndepărtați acumulatorul apăsând clemele de prindere de pe slotul acumulatorului și scoateți-l. Deconectați acumulatorul de la robot. Reciclați acumulatorul și robotul.
- BG** Внимание: Преди да махнете батерията, изключете робота. Обърнете наобратно за достъп до отделението за батерии. Извадете батерията, като натиснете заключващите скоби на отделението за батерии и издърпате батерията нагоре. Извадете батерията от робота. Рециклирайте батерията и робота.
- CS** Upozornění: Před vyjmutím baterie robota vypněte. Otočte robota vzhůru nohama, abyste získali přístup k prostoru pro baterii. Vyjměte baterii zatlačením jazýčků přihrádky pro baterii a baterii vyjměte. Odpojte baterii od robota. Baterii a robota recyklujte.
- SK** Upozornenie: Pred vybratím batérie vypnite robot. Otočte robot hore dnom, aby ste získali prístup k otvoru na batériu. Stlačte západky otvoru na batériu a batériu vytiahnite nahor. Batériu odpojte od robota. Robot a batériu recyklujte.
- UK** Увага! Перед вийманням акумулятора вимкніть робота. Переверніть робота на зворотний бік для доступу до акумуляторного відсіку. Вийміть акумулятор, натиснувши на засуви на акумуляторному відсіку, і витягніть його. Від'єднайте акумулятор від робота. Утилізуйте акумулятор і робота.
- EL** Προσοχή: Πριν αφαιρέσετε την μπαταρία, απενεργοποιήστε το ρομπότ. Αναποδογυρίστε το ρομπότ για να αποκτήσετε πρόσβαση στην υποδοχή της μπαταρίας. Ανοίξτε την υποδοχή, πιέζοντας τις ασφάλειες, και αφαιρέστε την μπαταρία. Αποσυνδέστε την μπαταρία από το ρομπότ. Ανακυκλώστε την μπαταρία και το ρομπότ.

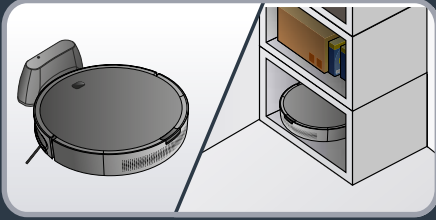

- EN** In order to extend the battery lifespan, always keep the robot charging on the docking station while not using it.
If the robot is stored off/out of the docking station, make sure the robot is OFF and the battery is fully charged. Store the robot in a fresh and dry place. Please charge the robot every 3 months when you are not using it.
- FR** Afin de prolonger la durée de vie de la batterie, laissez toujours le robot en charge sur la base de charge lorsque vous ne l'utilisez pas.
Si le robot est stocké hors de la base de charge, assurez-vous qu'il est éteint et que la batterie est complètement chargée. Rangez le robot dans un endroit frais et sec. Veuillez charger le robot tous les 3 mois lorsque vous ne l'utilisez pas.
- ES** Para prolongar la vida útil de la batería, mantenga siempre el robot cargándose en la estación de carga, mientras no lo utilice.
Si el robot está guardado fuera de la estación de carga, compruebe que el robot está APAGADO y la batería totalmente cargada. Guarde el robot en un lugar fresco y seco. Cargue el robot cada 3 meses cuando no lo utilice.
- IT** Per prolungare la durata di vita della batteria, mantenere il robot collegato alla base di ricarica quando non è in uso.
Se il robot è scollegato dalla base di ricarica, assicurarsi che sia spento e che la batteria sia completamente carica. Riporre il robot in un luogo fresco e asciutto. Ricaricare il robot ogni 3 mesi quando non è in uso.
- DE** Um die Nutzungsdauer des Akkus zu verlängern, lassen Sie den Roboter immer auf der Ladestation, wenn er nicht benutzt wird.
Wenn der Roboter außerhalb der Ladestation aufbewahrt wird, sollte er ausgeschaltet und der Akku voll aufgeladen sein. Bewahren Sie den Roboter an einem sauberen und trockenen Ort auf. Laden Sie den Roboter alle drei Monate auf, wenn Sie ihn nicht benutzen.



- NL** Voor een langere levensduur van de batterij, laat de robot altijd op het dockingstation om de batterij op te laden wanneer niet in gebruik.
Als de robot uit het dockingstation wordt opgeborgen, zorg dat de robot is uitgeschakeld en de batterij volledig is opgeladen. Berg de robot op in een schone en droge ruimte. Laad de robot elke 3 maanden op wanneer hij niet wordt gebruikt.
- PT** De modo a prolongar o tempo de vida da bateria, mantenha sempre o robot a carregar na base de carregamento quando não o usar.
Se o robot for guardado fora da base de carregamento, certifique-se de que está desligado e que a bateria está completamente carregada. Guarde o robot num local arejado e seco. Carregue o robot a cada 3 meses mesmo quando não o usar.
- RO** Pentru a prelungi durata de viață a bateriei, întotdeauna mențineți robotul la stația de încărcare când nu este utilizat.
Dacă robotul este depozitat în alt loc decât pe/lângă stația de încărcare, asigurați-vă că robotul este OPRIT și că bateria este încărcată complet. Depozitați robotul într-un loc uscat și răcoros. Vă rugăm reîncărcați robotul la fiecare 3 luni când nu este utilizat.
- BG** За да удължите живота на батерията, винаги оставяйте робота да се зарежда на докинг станцията, когато не го използвате.
Ако роботът се съхранява извън докинг станцията, уверете се, че е ИЗКЛЮЧЕН, и че батерията е напълно заредена. Съхранявайте робота на проветриво и сухо място. Моля, зареждайте робота на всеки 3 месеца, когато не го използвате.
- CS** Pokud chcete prodloužit životnost baterie, vždy nechejte robota nabíjet v dokovací stanici, pokud ho nepoužíváte.
Pokud je robot uložen mimo dokovací stanici, ujistěte se, že je robot VYPNUTÝ a baterie je plně nabitá. Uložte robota na chladném a suchém místě. Když robota nepoužíváte, nabijte ho každé 3 měsíce.
- SK** Ak chcete predĺžiť životnosť batérie, vždy nechajte robot nabíjať na dokovacej stanici, kým ho nepoužívate.
Ak je robot skladovaný mimo dokovacej stanice, skontrolujte, či je robot vypnutý (OFF) a či je batéria úplne nabitá. Robot skladujte na čistom a suchom mieste. Keď robota nepoužívate, nabíjajte ho každé 3 mesiace.
- UK** Щоб продовжити строк служби акумулятора, завжди тримайте робота на зарядній док-станції, коли не використовуєте його.
Якщо робот зберігається не на док-станції, переконайтеся, що робот вимкнений, а акумулятор повністю заряджений. Зберігайте робота в прохолодному сухому місці. Заряджайте робота кожні 3 місяці, коли не використовуєте його.
- EL** Για να παραταθεί η διάρκεια ζωής της μπαταρίας, το ρομπότ θα πρέπει να τοποθετείται στη βάση φόρτισης όταν δεν χρησιμοποιείται.
Αν το ρομπότ φυλάσσεται εκτός βάσης φόρτισης, βεβαιωθείτε ότι είναι απενεργοποιημένο και ότι η μπαταρία είναι πλήρως φορτισμένη. Αποθηκεύστε το ρομπότ σε χώρο δροσερό, χωρίς υγρασία. Όταν δεν χρησιμοποιείται το ρομπότ, θα πρέπει να φορτίζεται κάθε 3 μήνες.

5.

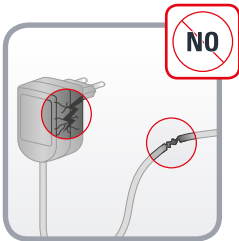
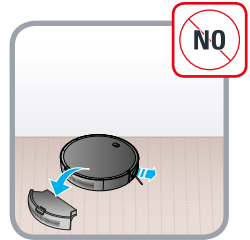
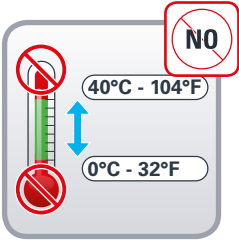



IS THERE A PROBLEM WITH YOUR APPLIANCE?

According to model:

- **The charger is getting hot:**

- ▶ This is perfectly normal. The vacuum cleaner can remain permanently connected to the charger without any risk.

- **The charger is connected but your appliance is not charging:**

- The charger is incorrectly attached to the appliance or is faulty.
 - ▶ Check that the charger is properly connected or contact an Approved Services Centre to change the charger.

- **Your appliance stops during use:**

- Your appliance may be overheating.
 - ▶ Stop the appliance and leave cool for at least 1 hour.
 - ▶ If it overheats on repeated occasions, contact the Approved Services Centre.

- **The appliance stopped after the charge light was flashing:**

- The appliance has run out of battery charge.
 - ▶ Recharge the vacuum cleaner.

- **The power-brush is not working properly or makes a noise:**

- The rotating brush or hose are obstructed.
 - ▶ Stop the vacuum cleaner and clean them.
- The brush is worn.
 - ▶ Contact an Approved Service Centre to change the brush.
- The belt is worn.
 - ▶ Contact an Approved Service Centre to change the belt.

- **The power-brush stops during vacuuming:**

- The safety function has been triggered.
 - ▶ Stop the vacuum cleaner. Check that nothing is obstructing the rotation of the brush; if there is an obstruction, remove it and clean the power-brush, then turn on the vacuum cleaner.

- **Your vacuum cleaner is not vacuuming as well, is making noise, whistling:**

- The intake channel is partially blocked.
 - ▶ Unblock it
- The dust collector is full. Empty it and clean it.
- The dust collector is not properly fitted.
 - ▶ Re-position it correctly.
- The intake head is clogged.
 - ▶ Remove the power-brush and clean it.
- The protective foam filter is saturated.
 - ▶ Clean it.



RR72XX			
Error Indicator Light	Error Designations	Error Forms	Solutions
The red indicator light blinks twice and beeps	Failure of the left wheel	The left wheel does not turn and is overloaded.	Please confirm that the device's left wheel is not covered.
The red indicator light blinks three times and beeps	Failure of the right wheel	The right wheel does not turn and is overloaded	Please confirm that the device's right wheel is not covered.
The red indicator light blinks five times and beeps	Failure of the front wheel	The front wheel is blocked and no longer turns.	Please confirm that the small wheels of the front wheel are not covered.
The red indicator light blinks six times and beeps	Failure of the ground inspection	There is a problem with the ground inspection.	Please confirm that the sensor window at the bottom of the device is not unusually concealed.
The red indicator light blinks seven times and beeps	Low current or battery	The battery power supply was extremely low (but not at the recharge voltage critical point).	Please replace the device on the docking station to recharge it.
The red indicator light blinks eight times and beeps	Failure of the front bumper	The impact switches on the front left and right shells cannot be restored.	Please check whether or not the device's stop is normal.
The red indicator light blinks nine times and beeps	Failure of the main brush	The wheel of the main brush is overloaded or insufficiently charged.	Please confirm that no foreign bodies are present on the device's main brush.
The red indicator light blinks ten times and beeps	Failure of the side brush	The side sweeper wheel is overloaded or insufficiently charged.	Please confirm that elements such as hair or fabric are not wound around the side brush.
The red indicator light blinks eleven times and beeps	Failure of the wall inspection	There is a problem with the wall inspection.	Please confirm that the wall inspection clear window is not concealed or obstructed by hair or fabric.
The red indicator light blinks twelve times and beeps	Failure of the fan	The fan only turns with significant current flow.	Please confirm that the fan blades are not loose or jammed by hair or fabric.
The red indicator light blinks fourteen times and beeps	Load failure	The device cannot be supplied with power or cannot indicate the charge status.	Please confirm that the device is connected to the docking station.

Please keep this user manual.



UN PROBLÈME AVEC VOTRE APPAREIL ?

Selon modèle :

- **Le chargeur chauffe :**
 - ▶ Il s'agit d'un phénomène tout à fait normal. L'aspirateur peut rester connecté au chargeur en permanence sans aucun risque.
- **Le chargeur est connecté mais votre appareil ne charge pas :**
 - Le chargeur est mal connecté à l'appareil ou est défaillant.
 - ▶ Vérifiez que le chargeur est bien connecté ou adressez-vous à un Centre de Services Agréés pour faire changer le chargeur.
- **Votre appareil s'arrête pendant son fonctionnement :**
 - Votre appareil est peut-être en surchauffe.
 - ▶ Arrêtez l'appareil et laissez l'appareil refroidir pendant au moins 1 heure.
 - ▶ En cas de surchauffe répétée, se référer au Centre de services agréés.
- **L'appareil s'est arrêté après que le voyant de charge ait clignoté :**
 - L'appareil est déchargé.
 - ▶ Rechargez l'aspirateur.
- **L'électrobrosse fonctionne moins bien ou fait un bruit anormal :**
 - La brosse rotative ou le flexible sont obstrués.
 - ▶ Arrêtez l'aspirateur et nettoyez-les.
 - La brosse est usée.
 - ▶ Adressez-vous à un Centre de Services Agréés pour faire changer la brosse.
 - La courroie est usée.
 - ▶ Adressez-vous à un Centre de Services Agréés pour faire changer la courroie.
- **L'électrobrosse s'arrête en cours d'aspiration :**
 - La sécurité a fonctionné.
 - ▶ Arrêtez l'aspirateur. Vérifiez qu'aucun élément ne gêne la rotation de la brosse, si c'est le cas retirez l'élément bloquant et nettoyez l'électrobrosse, puis remettez l'aspirateur en marche.
- **Votre aspirateur aspire moins bien, fait du bruit, siffle :**
 - Le canal d'aspiration est partiellement bouché.
 - ▶ Débouchez-le
 - Le réceptacle à poussière est plein.
 - ▶ Videz-le et nettoyez-le.
 - Le bac à poussière est mal positionné.
 - ▶ Remplacez-le correctement.
 - La tête d'aspiration est encrassée.
 - ▶ Démontez l'électrobrosse et nettoyez-la.
 - Le filtre mousse de protection du moteur est saturé.
 - ▶ Nettoyez-le.



RR72XX			
Voyant lumineux d'erreur	Dénominations d'erreur	Formes d'erreur	Solutions
Le voyant rouge clignote deux fois et émet un signal sonore	Défaillance de la roue gauche	La roue gauche ne tourne pas et est en surcharge.	Veillez vérifier si la roue gauche de l'appareil n'est pas voilée.
Le voyant rouge clignote trois fois et émet un signal sonore	Défaillance de la roue droite	La roue droite ne tourne pas et est en surcharge.	Veillez vérifier si la roue droite de l'appareil n'est pas voilée.
Le voyant rouge clignote cinq fois et émet un signal sonore	Défaillance de la roue avant	La roue avant est coincée et ne tourne plus.	Veillez vérifier si les petites roues de la roue avant ne sont pas voilées.
Le voyant rouge clignote six fois et émet un signal sonore	Défaillance de l'inspection du sol	Il y a un problème au niveau de l'inspection du sol.	Veillez vérifier si la vitre de détection en bas de l'appareil n'est pas anormalement masquée.
Le voyant rouge clignote sept fois et émet un signal sonore	Courant ou batterie faible	L'alimentation de la batterie a été extrêmement faible (mais pas au point critique de tension de recharge).	Veillez remettre l'appareil sur la station d'accueil pour la recharge.
Le voyant rouge clignote huit fois et émet un signal sonore	Défaillance du pare-chocs avant	Les commutateurs d'impact sur les coques avant gauche et droite ne peuvent être restaurés.	Veillez vérifier si la butée de l'appareil est normale ou non.
Le voyant rouge clignote neuf fois et émet un signal sonore	Défaillance de la brosse principale	La roue de la brosse principale est en surcharge ou insuffisamment chargée.	Veillez vérifier si des corps étrangers ne sont pas présents sur la brosse principale de l'appareil.
Le voyant rouge clignote dix fois et émet un signal sonore	Défaillance de brosse latérale	La roue balayeuse latérale est en surcharge ou insuffisamment chargée.	Veillez vérifier si des éléments tels que des cheveux ou du tissu ne sont pas enroulés dans la brosse latérale.
Le voyant rouge clignote onze fois et émet un signal sonore	Défaillance de l'inspection de mur	Il y a un problème au niveau de l'inspection de mur.	Veillez vérifier si la vitre transparente de l'inspection de mur n'est pas masquée ou obstruée par des cheveux et du tissu.
Le voyant rouge clignote douze fois et émet un signal sonore	Défaillance du ventilateur	Le ventilateur ne tourne plus qu'avec un important flux de courant.	Veillez vérifier si les pales du ventilateur ne sont pas desserrées ou coincées par des cheveux et du tissu.
Le voyant rouge clignote quatorze fois et émet un signal sonore	Défaillance de charge	L'appareil ne peut pas être alimenté ou indique l'état de charge.	Veillez vérifier si l'appareil est connecté à la station d'accueil.

Merci de conserver ce mode d'emploi.



ES

¿SU APARATO TIENE UN PROBLEMA?

Según el modelo:

• **El cargador calienta:**

- ▶ Se trata de un fenómeno totalmente normal. La aspiradora puede estar conectada al cargador constantemente sin riesgos.

• **El cargador está conectado pero el aparato no carga:**

- El cargador está mal conectado o el aparato está averiado.
 - ▶ Compruebe que el cargador está bien conectado o diríjase a un Centro de Servicio Autorizado para cambiar el cargador.

• **Su aparato se apaga mientras está funcionando:**

- El aparato puede haberse recalentado.
 - ▶ Apague el aparato y deje que se enfríe durante 1 hora, por lo menos.
- Si se sigue calentando demasiado, póngase en contacto con un Centro de Servicio Autorizado.

• **El aparato se ha apagado después de que el piloto de carga haya parpadeado:**

- La batería del aparato no está cargada.
 - ▶ Recargue la aspiradora.

• **El cepillo eléctrico funciona peor o emite un ruido anómalo:**

- El cepillo giratorio o el tubo flexible están obstruidos.
 - ▶ Apague la aspiradora y límpielos.
- El cepillo está gastado.
 - ▶ Diríjase a un Centro de Servicio Autorizado para cambiar el cepillo.
- La correa está gastada.
 - ▶ Diríjase a un Centro de Servicio Autorizado para cambiar la correa.

• **El cepillo eléctrico se apaga durante la aspiración:**

- La seguridad ha funcionado.
 - ▶ Apague la aspiradora. Compruebe que nada impide la rotación del cepillo. Si es así, retire el elemento de bloqueo y limpie el cepillo eléctrico, luego encienda nuevamente la aspiradora.

• **Su aspiradora aspira peor, hace ruido o silba:**

- El canal de aspiración se ha obstruido parcialmente.
 - ▶ Desobstrúyalo
- El receptáculo de polvo está lleno.
 - ▶ Vacíelo y lávelo.
- El compartimento de polvo está mal colocado.
 - ▶ Vuelva a colocarlo correctamente.
- El cabezal de aspiración está obstruido.
 - ▶ Desmonte el cepillo eléctrico y límpielo.
- El filtro de espuma protector del motor está saturado.
 - ▶ Límpielo.



RR72XX			
Indicador intermitente de errores	Nombre del error	Descripción del error	Soluciones
Luz roja intermitente dos veces con un solo sonido	Fallo en la rueda izquierda	La rueda izquierda no rota y está sobrecargada.	Compruebe que la rueda izquierda del dispositivo no tenga partículas que la bloqueen.
Luz roja intermitente tres veces con un solo sonido	Fallo en la rueda derecha	La rueda derecha no rota y está sobrecargada.	Compruebe que la rueda derecha del dispositivo no tenga partículas que la bloqueen.
Luz roja intermitente cinco veces con un solo sonido	Fallo en la rueda delantera	La rueda delantera se atranca y no rota.	Compruebe que las ruedas pequeñas de la rueda delantera no tengan partículas que las bloqueen.
Luz roja intermitente seis veces con un solo sonido	Fallo del sensor de suelo	Hay un problema con el sensor de suelo.	Verifique que la ventana con sensores en la parte inferior del dispositivo no esté demasiado tapada.
Luz roja intermitente siete veces con un solo sonido	Batería con poca energía eléctrica	Batería con energía eléctrica extremadamente baja (pero no en el punto crítico de tensión de recarga).	Devuelva el dispositivo a la estación de acoplamiento para recargarlo.
Luz roja intermitente ocho veces con un solo sonido	Fallo del amortiguador delantero	Los interruptores de impacto en las estructuras delanteras izquierda y derecha no pueden restablecerse.	Verifique si el amortiguador de impactos del dispositivo está en buenas condiciones.
Luz roja intermitente nueve veces con un solo sonido	Fallo del cepillo principal	La rueda del cepillo principal está sobrecargada o poco cargada.	Compruebe que no haya materias extrañas en el cepillo principal del dispositivo.
Luz roja intermitente diez veces con un solo sonido	Fallo del cepillo lateral	La rueda del cepillo lateral está sobrecargada o poco cargada.	Compruebe que no haya pelos o hilos en el cepillo lateral.
Luz roja intermitente once veces con un solo sonido	Fallo del sensor de paredes	Hay un problema con el sensor de paredes.	Verifique que la ventana transparente del sensor de paredes no esté tapada u obstruida por pelos o hilos.
Luz roja intermitente doce veces con un solo sonido	Fallo del ventilador	El ventilador solo funciona con fuerte corriente.	Compruebe que las aspas del ventilador no estén sueltas o tengan pelos o hilos.
Luz roja intermitente catorce veces con un solo sonido	Fallo en la carga	El dispositivo no se carga ni muestra el estado de la carga.	Compruebe que el dispositivo esté conectado con la estación de acoplamiento.

Conserve este manual de instrucciones.



PROBLEMI CON IL VOSTRO APPARECCHIO?

A seconda del modello:

• **La base di carica si riscalda:**

- ▶ Si tratta di un fenomeno assolutamente normale. L'aspirapolvere può rimanere sempre collegato alla base di carica senza alcun rischio.

• **La base di carica è collegata ma l'apparecchio non ricarica:**

- La base di carica è mal collegata all'apparecchio o è difettosa.

- ▶ Verificare che la base di carica sia collegata correttamente, o rivolgersi a un Centro assistenza autorizzato per far ricaricare la base di carica.

• **L'apparecchio si arresta durante l'uso:**

- L'apparecchio potrebbe essere surriscaldato.

- ▶ Spegnerne l'apparecchio e lasciarlo raffreddare per almeno un'ora.
- ▶ In caso di surriscaldamento ripetuto, rivolgersi ad un Centro assistenza autorizzato.

• **L'apparecchio si è spento dopo che il segnale luminoso di carica ha lampeggiato:**

- L'apparecchio è scarico.

- ▶ Ricaricare l'aspirapolvere.

• **La spazzola elettrica funziona meno bene o emette un rumore anormale:**

- La spazzola rotante o il flessibile sono ostruiti.

- ▶ Spegnerne l'aspirapolvere e pulirlo.

- La spazzola è usurata.

- ▶ Rivolgersi a un Centro assistenza autorizzato per far sostituire la spazzola.

- La cinghia è usurata.

- ▶ Rivolgersi a un Centro assistenza autorizzato per far sostituire la cinghia.

• **La spazzola elettrica si arresta durante l'aspirazione:**

- Il dispositivo di sicurezza si è attivato.

- ▶ Spegnerne l'aspirapolvere. Verificare che non vi siano elementi che impediscono alla spazzola di ruotare, e se ve ne sono, toglieteli e pulite la spazzola elettrica, quindi riaccendete l'aspirapolvere.

• **L'aspirapolvere non aspira bene come prima, fa rumore, fischia:**

- Il canale di aspirazione è parzialmente ostruito.

- ▶ Disostruirlo

- Il contenitore raccogli-polvere è pieno.

- ▶ Svuotarlo e pulirlo.

Il contenitore raccogli-polvere non è posizionato correttamente:

- ▶ Riposizionarlo correttamente.

- La testa di aspirazione è incrostata.

- ▶ Smontare la spazzola elettrica e pulirla.

- Il filtro schiuma di protezione del motore è saturo.

- ▶ Pulirlo.



RR72XX			
Spia luminosa di errore	Nomi guasto	Forme guasto	Soluzioni
La spia rossa lampeggia due volte con un suono	Guasto ruota sinistra	La ruota sinistra non gira o è in sovraccarico	Si prega di verificare l'eventuale presenza di torsioni sulla ruota sinistra del dispositivo.
La spia rossa lampeggia tre volte con un suono	Guasto ruota destra	La ruota destra non gira o è in sovraccarico	Si prega di verificare l'eventuale presenza di torsioni sulla ruota destra del dispositivo.
La spia rossa lampeggia cinque volte con un suono	Guasto ruota frontale	La ruota frontale si blocca e non gira.	Si prega di verificare l'eventuale presenza di torsioni sulle ruote piccole della ruota frontale
La spia rossa lampeggia sei volte con un suono	Guasto dell'ispezione del suolo	C'è un problema con l'ispezione del suolo	Si prega di verificare se la finestra di rilevazione alla base del dispositivo è coperta in modo anomalo.
La spia rossa lampeggia sette volte con un suono	Bassa elettricità della batteria	Il livello della batteria è molto basso (ma non al punto critico di tensione di ricarica).	Si prega di riportare il dispositivo alla docking station per la ricarica.
La spia rossa lampeggia otto volte con un suono	Guasto del paraurti anteriore	Non è possibile ripristinare gli interruttori di impatto sulla scocca sinistra e destra.	Si prega di verificare la normalità del paracolpi.
La spia rossa lampeggia nove volte con un suono	Guasto della spazzola principale	La ruota a spazzola principale è in sovraccarico o sotto-caricata.	Si prega di verificare l'eventuale presenza di materiale estraneo sulla ruota a spazzola principale del dispositivo.
La spia rossa lampeggia dieci volte con un suono	Guasto della spazzola laterale	La ruota a spazzola laterale è in sovraccarico o sotto-caricata.	Si prega di verificare l'eventuale presenza di oggetti come capelli o tessuti che avvolgono la spazzola laterale.
La spia rossa lampeggia undici volte con un suono	Guasto dell'ispezione parete	C'è un problema con l'ispezione parete.	Si prega di verificare l'eventuale ostruzione da parte di capelli o tessuto della finestra trasparente dell'ispezione parete.
La spia rossa lampeggia dodici volte con un suono	Guasto ventilatore	Il ventilatore ruota solo con molta corrente.	Verificare se le pale del ventilatore sono allentate o avvolte da capelli o tessuto.
La spia rossa lampeggia quattordici volte con un suono	Guasto di carica	Il dispositivo non si carica o non indica lo stato della carica.	Verificare se il dispositivo è connesso alla docking station.

Conservare le presenti istruzioni per l'uso.



EIN PROBLEM MIT IHREM GERÄT?

Je nach Modell:

- **Das Ladegerät wird heiß:**
 - ▶ Das ist völlig normal. Der Staubsauger kann problemlos ständig am Ladegerät angeschlossen bleiben.
- **Das Ladegerät ist angeschlossen, aber Ihr Gerät wird nicht aufgeladen:**
 - Das Ladegerät ist schlecht an das Gerät angeschlossen oder es ist defekt.
 - ▶ Prüfen Sie den korrekten Anschluss des Ladegerätes oder wenden Sie sich an ein zugelassenes Kundendienstzentrum, um das Ladegerät austauschen zu lassen.
- **Ihr Gerät hält während des Betriebs an:**
 - Ihr Gerät ist möglicherweise überhitzt.
 - ▶ Schalten Sie das Gerät aus und lassen Sie es mindestens 1 Stunde lang abkühlen.
 - ▶ Wenden Sie sich bei wiederholter Überhitzung an ein zugelassenes Kundendienstzentrum.
- **Das Gerät hat sich ausgeschaltet, nachdem die Kontrollleuchte für den Ladezustand geblinkt hat:**
 - Der Akku des Geräts ist leer.
 - ▶ Laden Sie den Staubsauger wieder auf.
- **Die Elektrobürste funktioniert nicht mehr so gut oder macht ungewöhnliche Geräusche:**
 - Die Drehbürste oder der Schlauch ist verstopft.
 - ▶ Schalten Sie den Staubsauger aus und reinigen Sie die Drehbürste bzw. den Schlauch.
 - Die Bürste ist abgenutzt.
 - ▶ Wenden Sie sich an ein zugelassenes Kundendienstzentrum, um die Bürste austauschen zu lassen.
 - Der Riemen ist abgenutzt.
 - ▶ Wenden Sie sich an ein zugelassenes Kundendienstzentrum, um den Riemen austauschen zu lassen.
- **Die Elektrobürste hält während des Saugvorgangs an:**
 - Die Sicherung wurde ausgelöst.
 - ▶ Schalten Sie den Staubsauger aus. Prüfen Sie, ob die Drehung der Bürste von keinem Element behindert wird. Ansonsten entfernen Sie das blockierende Element, reinigen Sie die Elektrobürste und schalten Sie den Staubsauger anschließend wieder ein.
- **Ihr Staubsauger hat eine weniger gute Saugleistung, er macht Lärm, er pfeift:**
 - Der Saugkanal ist teilweise verstopft.
 - ▶ Legen Sie ihn wieder frei.
 - Der Staubbehälter ist voll.
 - ▶ Leeren und reinigen Sie ihn.
 - Der Staubbehälter ist nicht richtig eingesetzt.
 - ▶ Setzen Sie den Behälter richtig ein.
 - Der Saugkopf ist verschmutzt.
 - ▶ Demontieren Sie die Elektrobürste und reinigen Sie diese.
 - Der Schaumstoff-Motorschutzfilter ist gesättigt.
 - ▶ Reinigen Sie ihn.



RR72XX			
Fehleranzeige	Fehlerbezeichnungen	Fehlerbeschreibungen	Lösungen
Rotes Blinklicht 2x und einzelner Ton	Störung des linken Rades	Das linke Rad dreht sich nicht und ist überlastet.	Prüfen Sie das linke Rad des Geräts auf Fremdkörper, die es blockieren.
Rotes Blinklicht 3x und einzelner Ton	Störung des rechten Rades	Das rechte Rad dreht sich nicht und ist überlastet.	Prüfen Sie das rechte Rad des Geräts auf Fremdkörper, die es blockieren.
Rotes Blinklicht 5x und einzelner Ton	Störung des vorderen Rades	Das vordere Rad klemmt fest und dreht sich nicht.	Prüfen Sie die kleinen Räder des Vorderrades auf Fremdkörper, die es blockieren.
Rotes Blinklicht 6x und einzelner Ton	Störung - Bodenerkennung	Es liegt ein Problem mit der Bodenerkennung vor.	Prüfen Sie, ob das Sensorfenster an der Unterseite des Geräts stark verschmutzt ist/verdeckt wird.
Rotes Blinklicht 7x und einzelner Ton	Geringer Ladestand der Batterie	Die Batterieleistung ist äußerst niedrig (der kritische Punkt für das Aufladen der Batterie ist allerdings noch nicht erreicht).	Setzen Sie das Gerät auf die Ladestation, um es aufzuladen.
Rotes Blinklicht 8x und einzelner Ton	Störung des vorderen Stoßschutzes	Die Stoßsensoren, die sich links und rechts vorne am Stoßschutz befinden, können nicht zurückgesetzt werden.	Prüfen Sie den Stoßschutz des Geräts auf ordnungsgemäßen Zustand.
Rotes Blinklicht 9x und einzelner Ton	Störung der Hauptbürste	Das Rad der Hauptbürste ist überlastet oder unterbelastet.	Prüfen Sie die Hauptbürste/ Haarbürste des Geräts auf Fremdkörper.
Rotes Blinklicht 10x und einzelner Ton	Störung der Seitenbürste	Das Rad der Seitenbürste ist überlastet oder unterbelastet.	Prüfen Sie die Seitenbürste auf Blockierungen durch Haare oder andere Elemente.
Rotes Blinklicht 11x und einzelner Ton	Störung - Wanderkennung	Es liegt ein Problem mit der Wanderkennung vor.	Prüfen Sie das transparente Fenster der Wanderkennung auf Haare oder andere Elemente, die es verdecken oder blockieren.
Rotes Blinklicht 12x und einzelner Ton	Störung des Gebläses	Das Gebläse funktioniert nur bei hoher Stromzufuhr.	Prüfen Sie das Gebläse auf lose Flügel bzw. Haare oder andere die Flügel blockierende Elemente.
Rotes Blinklicht 14x und einzelner Ton	Ladefehler	Das Gerät kann nicht eingeschaltet werden oder kann den Ladestatus nicht anzeigen.	Prüfen Sie, ob das Gerät ordnungsgemäß mit der Ladestation verbunden ist.

Bewahren Sie diese Anleitung bitte auf.



- EN** The languages NL, PT, RO, BG, CS, SK, UK and EL are included in the safety instructions.
- FR** Les langues NL, PT, RO, BG, CS, SK, UK and EL sont disponibles dans la notice de sécurité .
- ES** Los idiomas NL, PT, RO, BG, CS, SK, UK y EL están disponibles en el manual de seguridad.
- IT** Le lingue NL, PT, RO, BG, CS, SK, UK e EL sono disponibili nel manuale di sicurezza.
- DE** Die Sprachen NL, PT, RO, BG, CS, SK, GB und EL sind in den Sicherheitshinweisen erhältlich.
- NL** De talen NL, PT, RO, BG, CS, SK, UK en EL zijn in de veiligheidshandleiding beschikbaar.
- PT** Estão disponíveis as línguas NL, PT, RO, BG, CS, SK, UK e EL no manual de segurança.
- RO** Limbile NL, PT, RO, BG, CS, SK, UK și EL sunt disponibile în instrucțiunile de siguranță.
- BG** NL, PT, RO, BG, SK, SK, UK и EL езиците са налични в предупреждението за безопасност.
- CS** Jazykové verze NL, PT, RO, BG, CS, SK, UK a EL jsou k dispozici v bezpečnostních pokynech.
- SK** Jazyky NL, PT, RO, BG, CS, SK, UK a EL sú k dispozícii v bezpečnostnom oznámení.
- UK** Інструкцію з техніки безпеки перекладено на такі мови: NL, PT, RO, BG, CS, SK, UKP й EL.
- EL** Οι οδηγίες ασφαλείας είναι διαθέσιμες στις γλώσσες NL, PT, RO, BG, CS, SK, UK και EL.

2220003121 – 03