

User's Manual

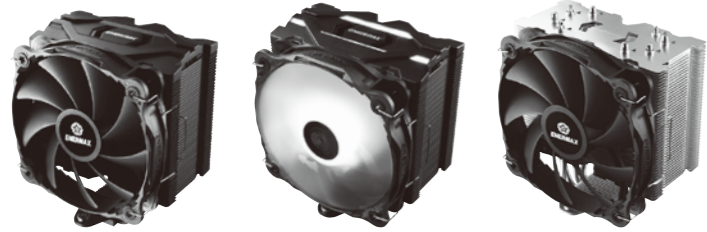

ETS-F40-BK

ETS-F40-BK-ARGB
ETS-F40-W-ARGB

ETS-F40-FS

ETS-F40-FS

ETS-F40-FS - Part List

- A** ETS-F40-FS cooler X 1
- B** Fan X 1
- C** Back Plate X 1
- D** Washer X 4
- E** Position Screw X 4
- F** Stand-off X 4
- G** Intel Mounting Plate X 2
- H** AMD Mounting Plate X 1
- I** Nut X 4
- J** Intel LGA 2011/2066 Screw X 4
- K** AMD Mounting Screw X 4
- L** Thermal Grease X 1
- M** Fan Clip X 4

Notice: Actual specifications/ product parts may vary according to different regions or countries.

ETS-F40-BK(W)-ARGB - Part List

- A** ETS-F40-ARGB cooler X 1
- B** ARGB Fan X 1
- C** Back Plate X 1
- D** Washer X 4
- E** Position Screw X 4
- F** Stand-off X 4
- G** Intel Mounting Plate X 2
- H** AMD Mounting Plate X 1
- I** Nut X 4
- J** Intel LGA 2011/2066 Screw X 4
- K** AMD Mounting Screw X 4
- L** Thermal Grease X 1
- M** Fan Clip X 4

Notice: Actual specifications/ product parts may vary according to different regions or countries.

ETS-F40-BK - Part List

- A** ETS-F40-BK cooler X 1
- B** Fan X 1
- C** Back Plate X 1
- D** Washer X 4
- E** Position Screw X 4
- F** Stand-off X 4
- G** Intel Mounting Plate X 2
- H** AMD Mounting Plate X 1
- I** Nut X 4
- J** Intel LGA 2011/2066 Screw X 4
- K** AMD Mounting Screw X 4
- L** Thermal Grease X 1
- M** Fan Clip X 4

Notice: Actual specifications/ product parts may vary according to different regions or countries.

Chapter 1 * Intel (LGA1366/1200/115X/775) Installation

Required mounting parts :

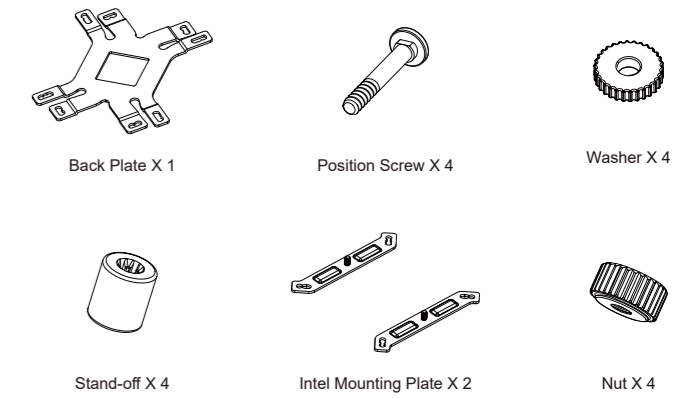

Step 1.1

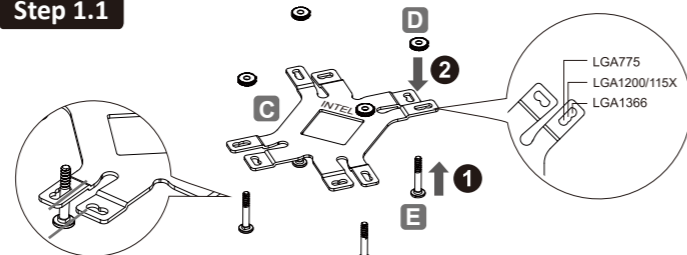

* ensure the position screw aligning to the back plate
* please ensure a proper connection to the motherboard.

- EN** Pre-installation, before attaching the back plate on the rear side of motherboard.
(If your CPU platform is Intel LGA2011/2011-3/2066, please skip to step 2.1)
- DE** Vor der Installation, bevor die Backplate auf der Rückseite der Hauptplatine angebracht wird.
(Wenn Sie einen LGA2011/2011-3/2066-Sockel verwenden, gehen Sie bitte zu Schritt 2.1 über)
- FR** Assemblage du cadre de montage du ventilateur
Positionnez les 4 vis (E), et fixez-les soigneusement à la plaque arrière (C) à l'aide des rondelles (D)
(S'il s'agit d'un processeur Intel LGA2011/2011-3/2066, passez à l'étape 2.1)
- IT** Preinstallazione, prima di fissare la piastra posteriore sul retro della scheda madre.
(Se la piattaforma CPU è Intel LGA2011/2011-3/2066, si prega di passare al punto 2.1)
- PL** Instalacja wstępna, przed podłączeniem płyty tylnej z drugiej strony płyty głównej
(Platformy Intel LGA2011/2011-3/2066. Proszę przejść do punktu 2.1)
- ES** Pre-instalación, antes de fijar la placa posterior en el lado posterior de la placa base.
(Si su plataforma de CPU es Intel LGA2011/2011-3/2066, por favor vaya directamente al paso 2.1)
- RU** Установите винты для крепежной пластины в соответствующие отверстия для вашего процессора.
Закрепите винты шайбами.
(Если ваша CPU платформа является Intel LGA2011/2011-3/2066, пожалуйста, перейдите к шагу номер 2.1)
- TW** 在背板上依系統CPU腳位所標示的孔位插入定位螺絲並套上墊圈固定。
(如果您的主機板是Intel LGA2011 / 2066，請直接跳至步驟2.1。)
- CN** 在背板上依系統CPU腳位所標示的孔位插入定位螺絲并套上墊圈固定。
(如果您的主板是Intel LGA2011 / 2066，請直接跳至步驟2.1。)
- KR** 백플레이트(C) 구멍에 맞추어 포지션 스크류(E)를 삽입 후 와셔(D)로 고정하세요.
CPU 플랫폼이 Intel LGA2011/2011-3/2066 인 경우, Step 2.1 로 가세요
- JP** マザーボード背面にバックプレートを取り付ける際の事前準備：ポジションスクリューをバックプレートの適切なネジ穴に挿入し、ワッシャーを使用してポジションスクリューを固定してください。
Intel LGA2011/2011-3/2066をお使いの方はステップ2.1に進んでください
- IN** Sebelum Instalasi, sebelum memasang back plate di sisi belakang motherboard
Jika Platform CPU Anda Intel LGA LGA2011/2011-3/2066, lanjutkan ke langkah 2.1

Step 1.2

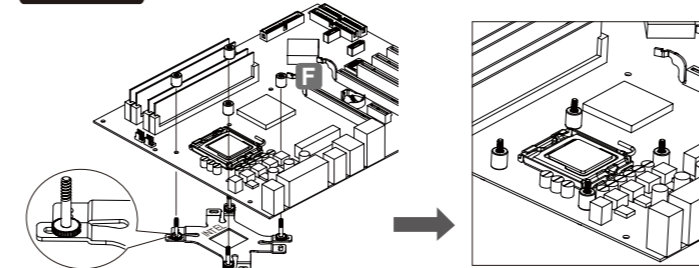

- EN** Attaching the back plate on rear of motherboard
- DE** Anbringen der Backplate auf der Rückseite der Hauptplatine.
- FR** Fixez la plaque arrière au dos de votre carte-mère à l'aide des entretoises (F)
- IT** Fissaggio della piastra posteriore sul retro della scheda madre.
- PL** Przymocowanie płyty tylnej z drugiej strony płyty głównej
- ES** Fijar la placa posterior en la parte posterior de la placa base.
- RU** Установите крепежную пластину на обратной стороне материнской платы.
Установите промежуточные стойки на винты.
- TW** 將套有螺絲定位套及定位螺絲的背板，裝於主機板背面，再從主機板正面將定位膠環放入定位螺絲內。
- CN** 将套有螺絲墊圈 定位螺絲的背板，裝于主板背面，再从主板正面將定位膠環放入定位螺絲內。
- KR** 메인보드 뒷면에 백플레이트를 설치 하신 후 스탠드 오프(F)지지대를 넣어 주세요.
- JP** Step1.1で組んだバックプレートを実機背面に取り付け、表面に出たポジションスクリューにスタンドオフを装着してください。
- IN** Pasang back plate di bagian belakang motherboard

Step 1.3

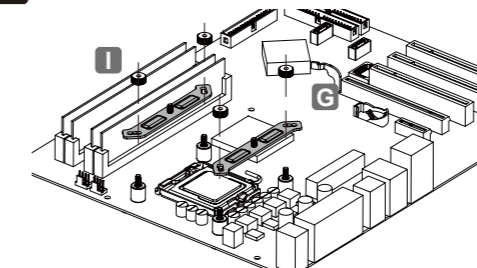

- EN** Install the Intel mounting plates and fasten the nuts to fix back plate.
- DE** Installieren Sie die Intel-Halterungen und befestigen Sie die Muttern, um die Backplate zu fixieren.
- FR** Installez les supports de fixation Intel (G) et fixez-les à l'aide des écrous (I) à la plaque arrière
- IT** Installare le piastre di montaggio Intel e inserire i dadi per fissare la piastra posteriore
- PL** Zainstaluj płyty montażowe Intel i dokręć nakrętki w celu zamocowania płyty tylnej
- ES** Instale las placas de ensamblaje Intel y apriete las tuercas para fijar la placa posterior.
- RU** Установите крепежные пластины Intel на винты и закрепите их гайками.
- TW** 將支架安裝於定位螺絲上並鎖上螺帽。
- CN** 将支架安装在定位螺絲上，并锁上螺帽。
- KR** 인텔 마운팅 플레이트(G)를 설치하여 너트(I)로 단단히 고정하세요.
- JP** スタンドオフの上にIntel用マウンティングプレートを設置した後、ナットを使い固定してください。
- IN** Pasang plat mounting intel dan kencangkan mur untuk memperbaiki back plate.

Chapter 2 * Intel (LGA201x/2066) Installation

Required mounting parts :

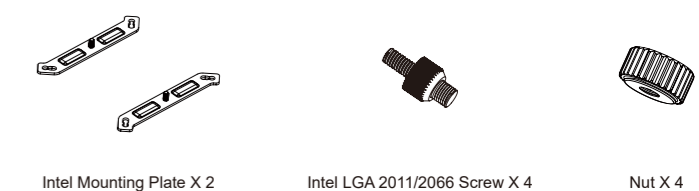

Chapter 3 * AMD Installation – AMD stock backplate

Step 2.1

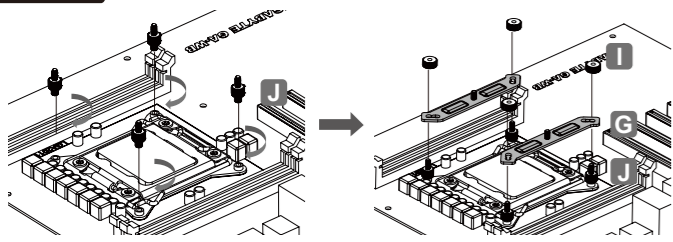

- EN** Fasten the Intel LGA 2011 / 2066 screws to the motherboard. Install the mounting plates on the position screws and fasten the nuts.
- DE** Schrauben Sie die Intel LGA 2011 / 2066-Montageschrauben in die passenden Gewinde des Motherboards. Stecken Sie die Intel-Montagehalterung auf die Montageschrauben und verschrauben Sie diese mit den Muttern.
- FR** Positionnez les écrous entretoises Intel (J), installez les supports de fixation Intel (G) et fixez-les enfin à l'aide des écrous (I)
- IT** Fissare le viti di montaggio Intel LGA 2011 / 2066 alla scheda madre. Installare le piastre di montaggio Intel sulle viti di posizione e serrare i dadi
- PL** Wkręć śruby montażowe (platformy Intel LGA2011 / 2066) w odpowiednie otwory na płycie głównej. Zainstaluj płyty montażowe na śrubach pozycjonujących i dokręć nakrętki.
- ES** Apriete las tuercas del Intel LGA 2011/2066 en la placa base. Instale las placas de ensamblaje en los tornillos de posición y apriete las tuercas.
- RU** Затяните винты «Intel LGA 2011 / 2011-3 / 2066» на материнской плате. Установите крепежные пластины на винты и закрепите их гайками.
- TW** 將LGA 2011 / 2066螺絲固定於主板上。將支架安裝於定位螺絲上並鎖上螺帽。
- CN** 將LGA 2011 / 2066螺絲固定在主板上。將支架安裝在定位螺絲上。并鎖上螺帽。
- KR** 마더보드에 INTEL 2011/2066 나사(J)로 고정해 주세요. 인텔마운팅플레이트(G)를 설치 하시고 너트(I)로 단단히 고정하세요.
- JP** Intel LGA2011x2066用のポジションスクリューを4箇所に取り付けた後、Intel用マウンティングプレートを設置し、ナットを使い固定してください。
- IN** Kencangkan sekrup Intel LGA 2011/2066 ke motherboard. Pasang plat mounting pada sekrup posisi dan kencangkan mur.

9

Required mounting parts :

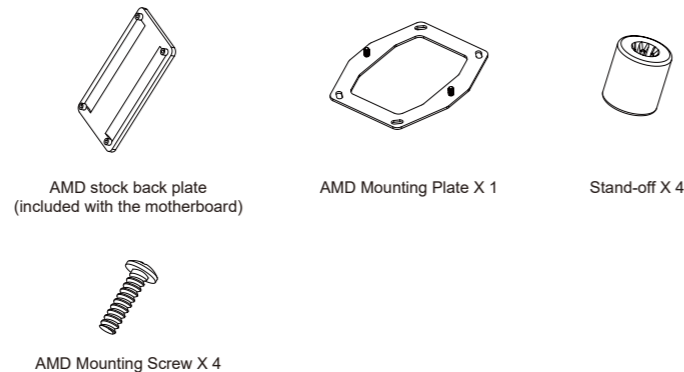

10

Step 3

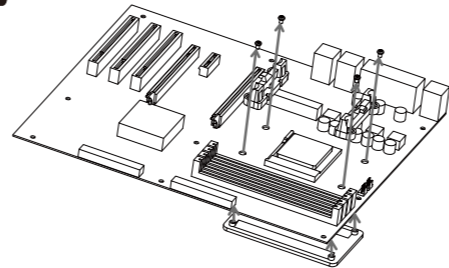

- EN** Remove the original screws and place the back plate back into position.
- DE** Entfernen Sie die Originalschrauben und bringen Sie die Backplate wieder in Position.
- FR** Retirez le module de rétention présent sur votre carte-mère avant d'installer l'AMD stock backplate
- IT** Rimozione del modulo di ritenzione di supporto, posizionamento della piastra posteriore
- PL** Zdjęcie modułu podtrzymywania stockowego procesora, umieszczenie na miejscu płyty tylnej
- ES** Quite los tornillos originales y vuelva a colocar la placa posterior en su posición.
- RU** Удалите базовое крепление с материнской платы.
- TW** 卸下AMD原廠固定座螺絲，再將AMD背板安裝回原來位置。
- CN** 卸下AMD原厂固定座螺絲，再將AMD背板安裝回原來位置。
- KR** 기존에 장착되어 있던 후면 모듈을 제거 하고 AMD stock back plate를 장착하여 주세요.
- JP** バックプレートを固定しているネジを4箇所取り外してください。
- IN** Lepaskan sekrup aslinya dan pasang kembali back plate ke posisi nya.

11

Step 3.1

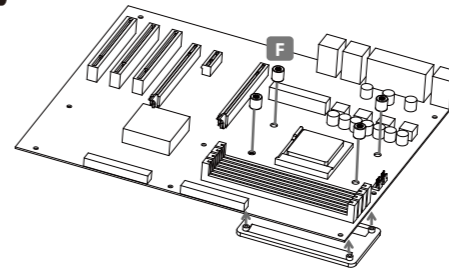

- EN** Put the stand-off onto the screw threads of the backplate.
- DE** Setzen Sie die Abstandhalter auf die Schraubengewinde der Backplate.
- FR** Positionnez les entretoises (F) sur le filetage des vis de la backplate
- IT** Posizionare i distanziatori in plastica sui filetti delle viti della piastra posteriore
- PL** Umieść plastikowe tuleje dystansowe na gwintach na śruby w płycie tylnej
- ES** Coloque el espaciador en la rosca del tornillo de la placa posterior.
- RU** Установите промежуточные стойки на отверстия для крепления.
- TW** 將定位膠環放在AMD 背板螺紋上。
- CN** 將定位胶环放在AMD 背板螺紋上。
- KR** 4개의 스탠드오프(F)를 올려 놓으세요.
- JP** バックプレートのネジ穴に合わせてスタンドオフを設置してください。
- IN** Letakkan stand-off ke ulir sekup back plate

12

Step 3.2

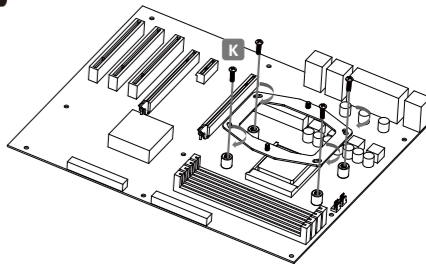

- EN** Fix the AMD mounting plate using the four AMD mounting screws.
- DE** Befestigen Sie die AMD-Halterung mit den vier AMD-Schrauben.
- FR** Fixez la plaque de montage AMD à l'aide des 4 vis de montage (K) fournies
- IT** Fissare la piastra di montaggio AMD utilizzando le quattro viti di montaggio
- PL** Zamocuj płytę montażową AMD czterema śrubami montażowymi
- ES** Fije la place de ensamblaje AMD mediante los cuatro tornillos de ensamblaje del AMD.
- RU** Установите крепежную пластину AMD и закрепите винтами.
- TW** 將AMD螺絲安裝在AMD 支架上固定。
- CN** 將AMD 螺絲安裝在AMD 支架上固定。
- KR** 4개의 AMD 마운팅 스크류(K)를 이용하여 AMD 마운팅 플레이트를 고정하세요.
- JP** スタンドオフの上にAMD用マウンティングプレートを設置した後、AMD用マウンティングスクリューを使い固定してください。
- IN** Perbaiki plat mounting AMD menggunakan empat sekup mounting AMD.

13

Chapter 4 * Applying the thermal grease

Step 4

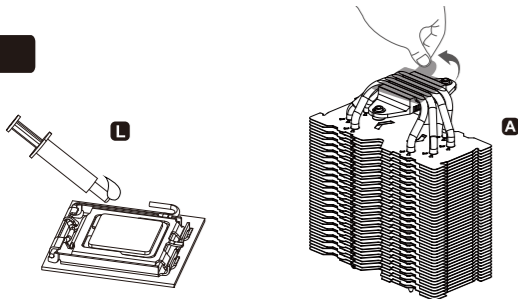

- EN** Apply the thermal grease evenly onto the CPU surface with spreader. Remove the protective film from the cooler base.
- DE** Tragen Sie eine dünne Schicht Wärmeleitpaste auf die Oberfläche der CPU auf. Entfernen Sie die Sicherheitsfolie von der Bodenplatte des CPU-Kühlers.
- FR** Appliquez une petite goutte de pâte thermique au centre de la surface du processeur
- IT** Applicare omogeneamente la pasta termica sulla superficie della CPU con la spatola. Rimuovere la pellicola protettiva dalla base del dissipatore.
- PL** Nanieś równo szpachelką pastę termoprzewodzącą na powierzchnię CPU. Zdjąć folię ochronną z podstawy chłodzenia.
- ES** Aplique la pasta térmica de forma uniforme sobre la superficie de la CPU con el espátula. Elimine la película protectora de la base del refrigerador.
- RU** Нанесите термопасту равномерно на поверхность процессора. Пожалуйста, удалите защитную пленку с охлаждающей пластины.
- TW** 將散熱膏均勻地塗抹於CPU表面，並取下散熱器底座之保護貼膜。
- CN** 將散熱脂均勻地塗抹到CPU表面上。并取下散熱器底座的保護貼膜。
- KR** CPU 표면에 섀일그리스를 고르게 바르세요. 클러에 부착되어 있는 보호필름을 제거해 주세요.
- JP** ヘラ等を使ってCPUの表面にサーマルグリスを均等に塗布してください。必ずクーラーベースから保護フィルムを取り外してください。
- IN** Oleskan thermal pasta secara merata ke seluruh permukaan CPU. Lepaskan film pelindung dari dasar cooler

14

Chapter 5 * Fastening the heatsink to the CPU

Step 5

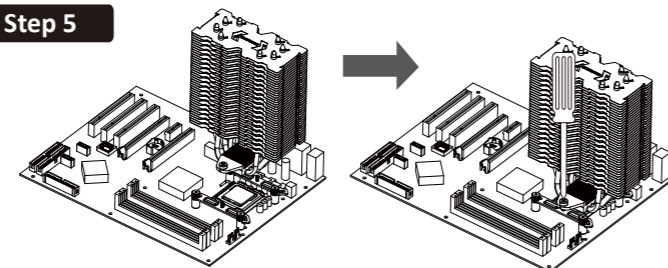

- EN** Carefully tighten the screws until you feel a slight resistance
- DE** Ziehen Sie die Schrauben vorsichtig an, bis Sie einen leichten Widerstand spüren.
- FR** Positionnez le point de fixation du ventilad au dessus du processeur, et serrez soigneusement les vis jusqu'à ce que vous rencontriez une légère résistance
- IT** Stringere attentamente le viti finché non si avverte una leggera resistenza
- PL** Ostrożnie dokręcaj śruby, aż do wyczuca lekkiego oporu
- ES** Apriete los tornillos con cuidado hasta que note un poco de resistencia.
- RU** Установите кулер на процессоре, затем закрепите винты.
- TW** 將散熱器置於CPU上並鎖上底座彈簧螺絲。
- CN** 將散熱器放置于CPU上。并鎖緊底座彈簧螺絲。
- KR** CPU에 히트싱크를 올려 놓으신 후 드라이버를 이용하여 나사를 단단히 조여 주세요.
- JP** CPUの上に本体を設置し、少しテンションがかかるまでネジを締めてマウンティングプレートに固定してください。注意：本体の向きに注意してください
- IN** Kencangkan sekup dengan hari-hati sampai anda merasa tidak bisa memutarinya.

15

Chapter 6 * Attaching the fan to the cooler and connecting the 4 pin header to the CPU fan power socket

Step 6

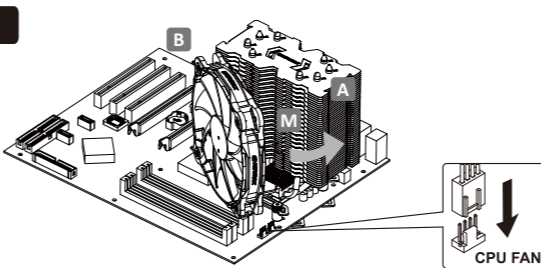

- EN** Attaching the fan to the cooler and connecting the 4 pin header to the CPU fan power socket.
- DE** Befestigung des Lüfters am Kühler und Anschluss des 4-Pin-Steckers an der CPU-Lüfter-Strombuchse.
- FR** * Fixez le ventilateur (B) au radiateur (A) à l'aide des clips (M), puis raccordez le connecteur 4 broches à la prise CPU Fan de votre carte-mère
- IT** Collegamento della ventola al dissipatore di calore e collegamento del connettore a 4 pin alla presa di alimentazione della ventola della CPU
- PL** Mocowanie wentylatora do coolera i podłączenie 4 pinowego złącza głównego do gniazda zasilania wentylatora procesora
- ES** Fijar el ventilador al refrigerador y conectar el encabezado de 4 clavijas al zócalo de alimentación del ventilador de la CPU.
- RU** Установите вентилятор и подключите 4 pin разъем PWM к материнской плате. Обратите при этом внимание на направление воздушного потока.
- TW** 將風扇固定回散熱器上。將PWM風扇 4pin電源接頭與主機板連接。
- CN** 將風扇固定回散熱器上。將PWM風扇 4pin電源接頭與主板連接。
- KR** 쿨러를 부착 한 후 4핀 커넥터를 메인보드 CPU FAN 헤더에 연결해 주세요.
- JP** ファンクリップを使用し、ファンを本体に固定してください。冷却ファンの4ピンコネクタをマザーボードのCPUファン給電ソケットに接続してください。注意：冷却ファンの向きに注意してください
- IN** Pasang fan ke cooler dan hubungkan header 4 pin ke soket daya fan CPU.

16

For ETS-F40-BK-ARGB / ETS-F40-W-ARGB only

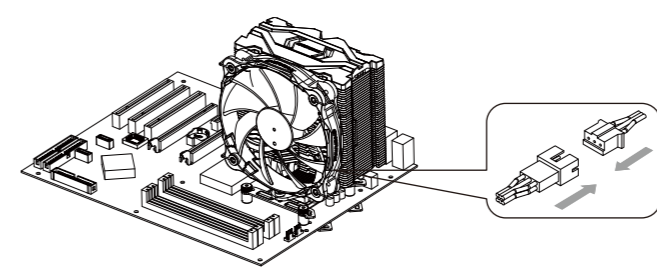

- EN** Connect the top cover 3pin ARGB connector to the fan ARGB hub as illustrated way. Then, connect the sync cable to a supported motherboard with 3pin (5VDG) ARGB header.
- DE** Schließen Sie den 3-Pin-ARGB-Anschluss der Oberblende wie abgebildet an den ARGB-Anschluss des Lüfters an. Schließen Sie dann das Synchronisierungskabel an eine unterstützte Motherboards mit 3pin (5VDG)-ARGB-Stecker an.
- FR** Branchez le connecteur ARGB à 3 broches au hub ARGB du ventilateur comme illustré. Ensuite, connectez le câble de synchronisation ARGB à l'emplacement prévu sur une carte mère dotée d'un connecteur ARGB à 3 broches (+5V/D+/G).
- IT** Collegare il connettore ARGB a 3 pin del coperchio superiore all'hub ARGB della ventola come illustrato. Quindi, collegare il cavo di sincronizzazione a una scheda madre supportata con connettore ARGB a 3 pin (5VDG).
- PL** Podłącz 3-pinowe złącza ARGB pokrywy górnej do huba ARGB wentylatora, zgodnie z ilustracją. Następnie, podłącz kabel synchronizacji do obsługiwanej płyty głównej, z 3-pinowym złączeniem głównym (5VDG) ARGB.
- ES** Conecte el conector ARGB de 3 clavijas de la tapa superior al concentrador ARGB del ventilador como se muestra en la ilustración. A continuación, conecte el cable de sincronización a una placa base admitida mediante el encabezado ARGB (5VDG) de 3 clavijas.
- RU** Подключите 3-контактный разъем ARGB верхней крышки к концентратору ARGB вентилятора, как показано на рисунке. Затем подключите кабель синхронизации к поддерживаемой материнской плате с 3-контактным (5VDG) разъемом ARGB.
- TW** 將頂蓋的3pin ARGB接頭與風扇的插座連接(如上圖所示)。接著，再將RGB同步線連接到主機板的3pin ARGB (5VDG) 接口。
- CN** 將頂蓋的3pin ARGB接頭與風扇的插座連接(如上圖所示)。接著，再將RGB同步線連接到主板的3pin ARGB (5VDG) 接口。
- KR** 그림과 같이 3핀 ARGB 커넥터를 팬 ARGB 허브에 연결을 한 후 동기화 케이블을 메인보드 3핀 (5VDG), 5V ARGB 헤더에 연결해 주세요.
- JP** 図のように、トップカバーのARGBコネクタ（3ピン）をファンのARGBハブに接続します。次に、同期ケーブルをマザーボードのARGBヘッダー（5VDG）に接続します。
- IN** Hubungkan konektor top cover ARGB ke hub fan ARGB seperti ilustrasi. Kemudian, hubungkan kabel Sync ke motherboard yang support dengan header 3 pin (5VDG) ARGB header.

17

Motherboard Sync

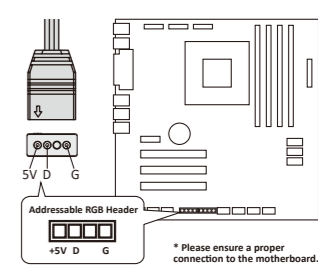

- EN** Connect the sync cable to a supported motherboard with ARGB header.
- DE** Verbinden Sie das Sync-Kabel mit einem kompatiblen Motherboard mit ARGB-Header.
- FR** Si la carte mère prend en charge le connecteur RGB (ADD headers): connectez le câble de synchronisation ARGB à la carte mère.
- IT** Se la scheda madre è fornita di connettori ARGB compatibili, collegare il cavo ARGB Sync alla scheda madre.
- PL** Jeśli płyta główna OBSŁUGUJE adresowalne nagłówki RGB (ADD): podłącz kabel synchronizacyjny ARGB do płyty głównej.
- ES** Conecte el cable de sincronización a una placa base admitida con un encabezado ARGB.
- RU** Если материнская плата поддерживает функцию ARGB, подключите кабель синхронизации ARGB к материнской плате.
- TW** 若您的主機板有支援addressable RGB (ADD headers)功能：將RGB同步線連接到主機板的ARGB 4Pin接口。
- CN** 若您的主板有支援addressable RGB (ADD headers)功能：將RGB同步線連接到主板的ARGB 4Pin接口。
- KR** 마더보드가 RGB (ADD 헤더를) 지원하는 경우: ARGB 동조 케이블을 마더보드에 연결하십시오.
- JP** マザーボードがアドレスラブル型ARGBに対応している場合、ARGB SYNC用ケーブルをマザーボードに接続してください。
- IN** Hubungkan kabel Sync ke motherboard yang support dengan header ARGB.

18