

BRAUN

TexStyle 3

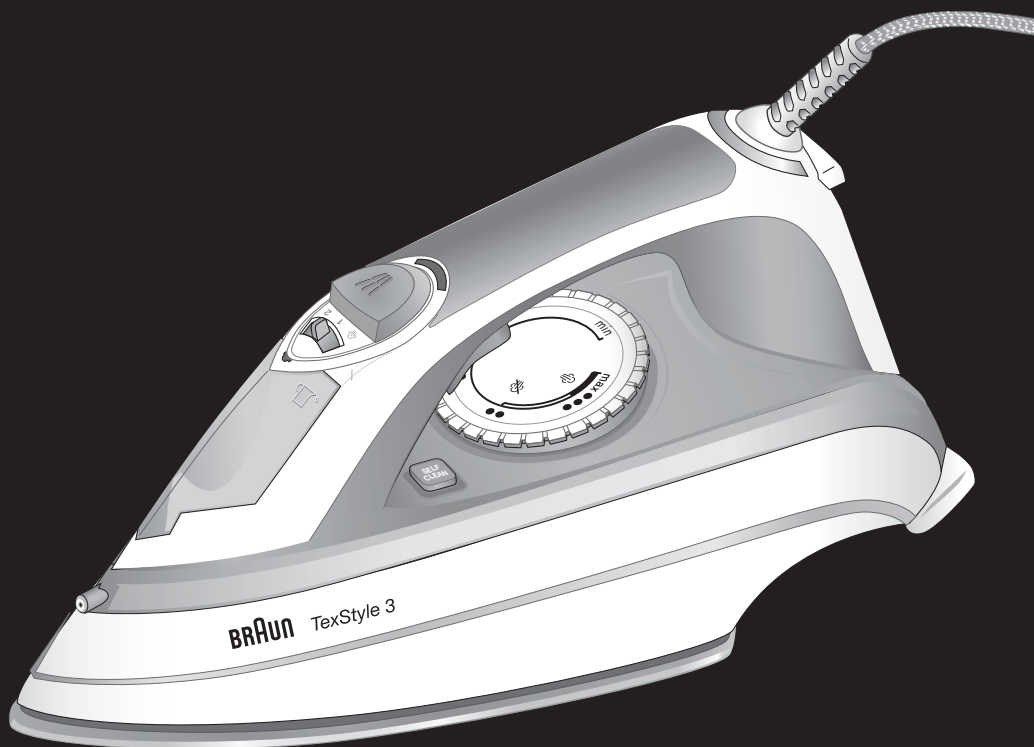

Deutsch	6
English	9
Français	12
Español	15
Português	18
Italiano	21
Nederlands	24
Dansk	27
Norsk	29
Svenska	31
Suomi	33
Polski	35
Český	38
Slovenský	40
Magyar	42
Hrvatski	45
Slovenski	47
Türkçe	49
Ελληνικά	52
Қазақша	55
Русский	57
Українська	60
عربي	64

De'Longhi-Braun-Household GmbH
Carl-Ulrich-Straße 4
63263 Neu-Isenburg/Germany



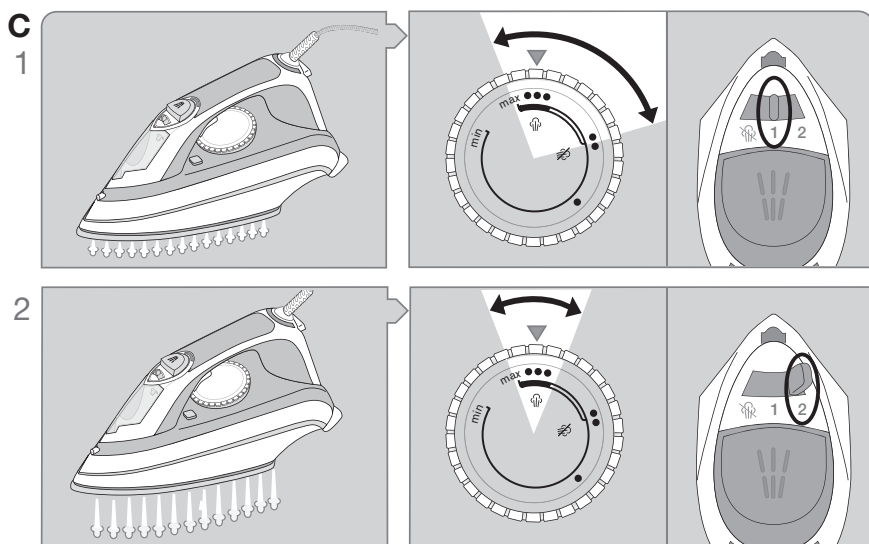
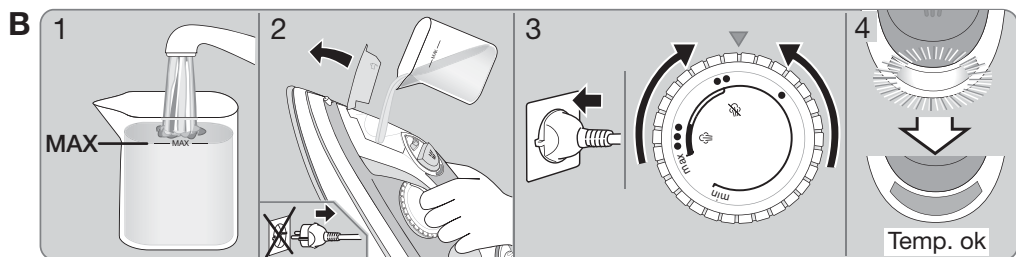
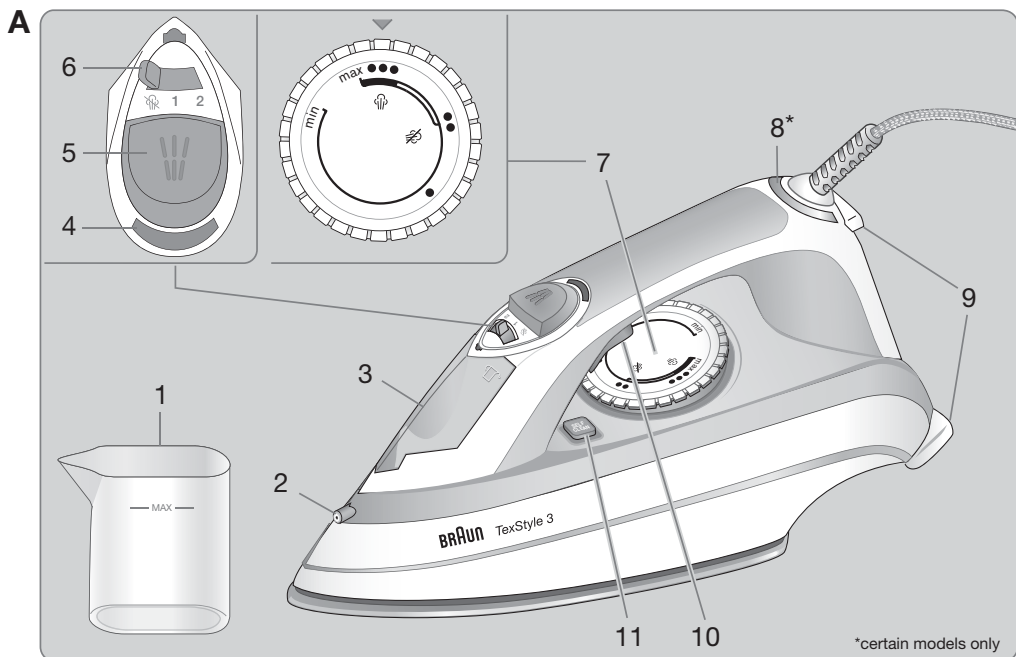

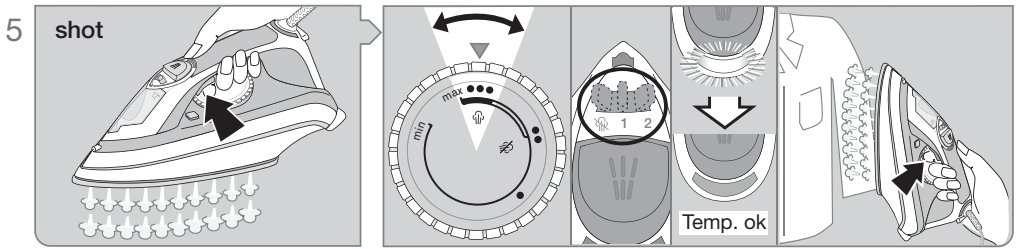
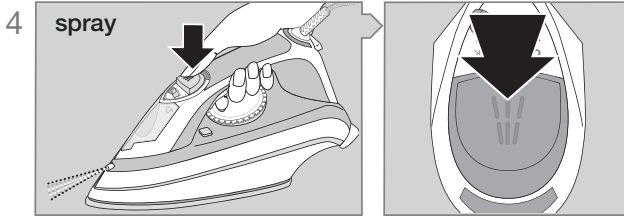
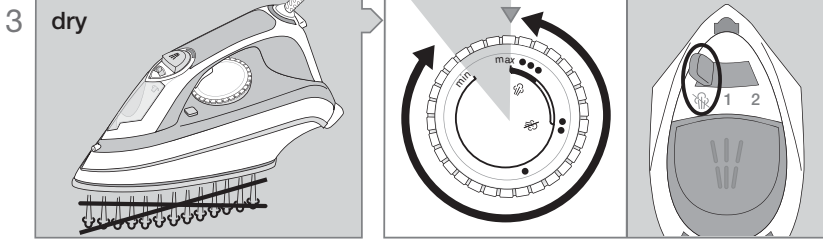

D auto-off

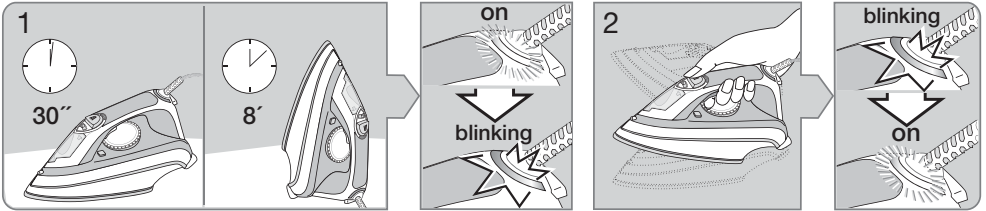

E self clean

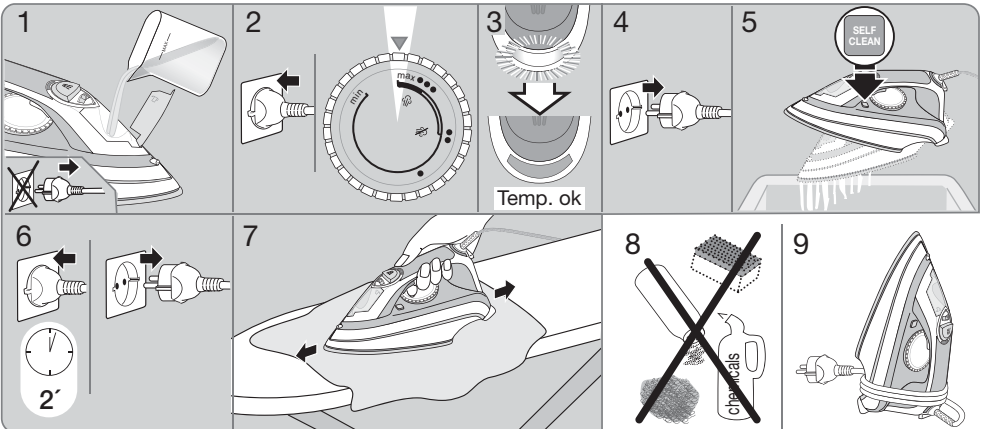

Deutsch

Unsere Produkte werden hergestellt, um höchste Ansprüche an Qualität, Funktionalität und Design zu erfüllen. Wir wünschen Ihnen mit Ihrem neuen Braun Produkt viel Freude.

Vor dem Gebrauch

Bitte lesen Sie die Gebrauchsanweisung sorgfältig und vollständig, bevor Sie das Gerät in Betrieb nehmen.

Vorsicht

-  Vorsicht: Heiße Oberflächen! Bügeleisen entwickeln hohe Temperaturen und heißen Dampf, die zu Verbrennungen führen können.
- Dieses Gerät kann von Kindern ab 8 Jahren sowie von Personen mit reduzierten physischen, sensorischen oder mentalen Fähigkeiten oder Mangel an Erfahrung und/oder Wissen benutzt werden, wenn sie beaufsichtigt oder bezüglich des sicheren Gebrauchs des Gerätes unterwiesen wurden und die daraus resultierenden Gefahren verstanden haben.
- Kinder dürfen nicht mit dem Gerät spielen.
- Reinigung und Benutzerwartung dürfen nicht unbeaufsichtigt durch Kinder durchgeführt werden.
- Das Bügeleisen und dessen Anschlussleitung müssen während des Betriebes oder Abkühlens außer Reichweite von Kindern sein, die jünger als 8 Jahre sind.
- Wenn das Anschlusskabel beschädigt ist, muss dieses vom Hersteller, dessen Kundendienst oder ähnlich qualifiziertem Fachpersonal ersetzt werden, um Gefahr für den Benutzer zu vermeiden.
- Ziehen Sie immer den Netzstecker, bevor Sie Wasser in das Bügeleisen einfüllen.

- Das Bügeleisen darf nur auf einer stabilen Fläche benutzt und abgestellt werden.
- Stellen Sie es bei kurzen Bügelpausen aufrecht mit seiner Abstellfläche auf einen stabilen Untergrund. Das Bügeleisen darf nur auf einer stabilen Fläche benutzt und abgestellt werden.
- Lassen Sie das Bügeleisen nicht unbeaufsichtigt, solange es am Netz angeschlossen ist.
- Die Füllöffnung darf während des Gebrauchs nicht geöffnet werden.
- Das Bügeleisen darf nicht mehr benutzt werden, wenn es heruntergefallen ist, wenn es sichtbare Beschädigungen aufweist oder ausläuft.
- Überprüfen Sie auch das Netzkabel regelmäßig auf Beschädigungen.
- Dieses Gerät ist ausschließlich zum Gebrauch im Haushalt und für hausübliche Mengen konstruiert.
- Das Gerät darf nicht ins Wasser getaucht werden.
- Das Netzkabel darf nicht mit heißen Gegenständen oder der heißen Bügelsohle in Kontakt kommen.
- Prüfen Sie vor der Inbetriebnahme, ob die Spannungsangabe auf dem Gerät mit Ihrer Netzspannung übereinstimmt.

A Gerätebeschreibung

- 1 Becher
- 2 Sprühdüse
- 3 Wassertanköffnung
- 4 Temperatur-Kontrolllampe
- 5 Sprühknopf
- 6 Dampfmengenregler
pos. : kein Dampf
pos. 1: min. Dampf
pos. 2: max. Dampf
- 7 Temperaturregler
- 8 Auto-off Kontrolllampe (automatische Abschaltung – nicht bei allen Modellen)
- 9 Abstellfläche
- 10 Dampfstoß-Knopf
- 11 Selbstreinigungsknopf

B Inbetriebnahme

Das Gerät ist für die Nutzung von Leitungswasser geeignet. Bei extrem hartem Leitungswasser empfehlen wir eine Mischung aus 50 % Leitungswasser und 50 % destilliertem Wasser. Verwenden Sie nie ausschließlich destilliertes Wasser. Fügen Sie dem Bügelwasser keine Zusätze wie z.B. Stärke bei. Verwenden Sie kein Wasser aus dem Wäschetrockner.

- Vor dem Einfüllen des Wassers stellen Sie den Dampfmengenregler auf (☁ = kein Dampf).
- Befüllen Sie den Wassertank bis zur max. Markierung.
- Gerät aufrecht stehen lassen und anschließen. Temperatur einstellen (siehe Materialtabelle auf der Abstellfläche des Bügeleisens oder Bügelanweisung des Textilherstellers). Die Kontrolllampe (4) erlischt, wenn die gewünschte Temperatur erreicht ist.

C Bügeln

1 + 2 Variabel einstellbarer Dampf

Die Dampfmenge kann über den Dampfmengenregler (6) (☁ = kein Dampf, 1 = min. Dampf, 2 = max. Dampf) ausgewählt werden.

Für das Bügeln mit variabel einstellbarem Dampf muss der Temperaturregler (6) zwischen «●●●» und «max» eingestellt sein.

3 Trockenbügeln

Stellen Sie den Dampfmengenregler (6) auf die Position «☁» (= kein Dampf).

4 Sprühfunktion

Sprühknopf (5) drücken.

5 Dampfstoß-Funktion

Der Dampfstoß kann auch beim Bügeln ohne Dampf eingesetzt werden. Dabei muss der Temperaturregler (7) allerdings im Bereich von «●●●» und «max» eingestellt sein.

Der Dampfstoß-Knopf (10) sollte in Abständen von ein paar Sekunden gedrückt werden. Die Dampfstoß-Funktion kann auch zum Bedampfen hängender Textilien eingesetzt werden.

D Automatische Abschaltung (nicht bei allen Modellen)

Die orange farbene «auto-off» Kontrolllampe (8) blinkt, wenn sich das Bügeleisen automatisch abgeschaltet hat, und zwar wenn es

- 30 Sekunden lang waagrecht auf der Bügelsohle oder
- 8 Minuten senkrecht auf der Abstellfläche steht.

Zum Wiedereinschalten bewegen Sie das Bügeleisen leicht hin und her. Wenn die Temperatur-

Kontrolllampe aufhört zu blinken, ist die Stromzufuhr wieder eingeschaltet.

E Selbstreinigungsfunktion

Mit der Zeit können sich durch kalkhaltiges Wasser im Gerät Verkrustungen bilden. Um zu verhindern, dass sich hierdurch die Dampferzeugung verringert, wird empfohlen, den Reinigungsvorgang «self clean» alle 2 Wochen durchzuführen.

1. Stellen Sie den Dampfmengenregler auf «☁» und befüllen Sie den Wassertank.
2. Schließen Sie das Gerät an und stellen Sie den Temperaturregler auf Position «max». Die Kontrolllampe leuchtet auf.
3. Die Kontrolllampe schaltet sich aus (die Temperatur ist erreicht).
4. Ziehen Sie den Netzstecker.
5. Halten Sie das Gerät über ein Waschbecken, drücken Sie die den Selbstreinigungsknopf (11) und schütteln Sie das Bügeleisen bei gedrückter Taste leicht hin und her. Aus der Bügelsohle treten Kalkrückstände und andere Unreinheiten gemischt mit heißem Wasser aus. Lassen Sie die Taste los.
6. Schließen Sie das Gerät wieder an und lassen es mindestens 2 Minuten in Betrieb, damit die Bügelsohle trocknet. Trennen Sie das Gerät von der Steckdose.
7. Bewegen Sie die Bügelsohle über ein Tuch, um mögliche Rückstände zu entfernen.
8. Verwenden Sie keinesfalls Scheuerschwämme, Scheuermittel, Essig oder Chemikalien um die Bügelsohle zu reinigen.
9. Lassen Sie das Bügeleisen gut abkühlen und stellen es dann weg.

Nach dem Bügeln

Netzstecker ziehen und den Dampfmengenregler auf Position «☁» stellen.

Um die Lebensdauer des Bügeleisens zu verlängern, den Wassertank entleeren. Das ausgekühlte Bügeleisen an einem trockenen Ort aufrecht abstellen.

Pflege und Reinigung

Um die Bügelsohle nicht zu beschädigen, vermeiden Sie es über Metallknöpfe und Reißverschlüsse zu bügeln. Reinigen Sie die Bügelsohle regelmäßig mit einem feuchten Tuch. Um Rückstände zu entfernen, benutzen Sie eine Essig/Wasser-Mischung im Verhältnis 1 : 2. Verwenden Sie keinesfalls Stahlwolle, Scheuerschwämme, Scheuermittel oder andere Chemikalien um die Bügelsohle zu reinigen.

Störungsbehebung

Problem	Lösung
Tropfen treten aus der Bügelsohle aus	Stellen Sie den Dampfmengenregler auf Pos. «1» oder schalten Sie die Dampffunktion aus. Verlängern Sie die Intervalle zwischen der Betätigung des Dampfstoßes. Wählen Sie eine höhere Temperatur.
Zu wenig oder keine Dampfbildung	Prüfen Sie den Wasserstand. Führen Sie die Selbstreinigung durch (E).
Kalkpartikel treten aus der Bügelsohle aus	Führen Sie die Selbstreinigung durch (E).

Änderungen vorbehalten.

Das Gerät darf am Ende seiner Lebensdauer nicht mit dem Hausmüll entsorgt werden. Die Entsorgung kann über den Braun Kundendienst oder lokal verfügbare Rückgabe- und Sammelstellen erfolgen.



English

Our products are engineered to meet the highest standards of quality, functionality and design. We hope you enjoy your new Braun steam iron.

Before use

Please read instructions carefully and completely before using the appliance.

Caution

-  Caution: Hot surfaces ! Electric irons combine high temperatures and hot steam that could lead to burns.
- This appliance can be used by children aged from 8 years and above and Persons with reduced physical, sensory or mental capabilities or lack of experience and knowledge if they have been given supervision or instruction concerning use of the appliance in a safe way and understand the hazards involved.
- Children shall not play with the appliance.
- Cleaning and user maintenance shall not be made by children without supervision.
- During operation and cool-down the appliance and its mains cord shall be kept out of reach of children under 8 years.
- If the supply cord is damaged, it must be replaced by the manufacturer, its service agent or similarly qualified persons in order to avoid a hazard.
- Always unplug the station/iron before filling with water.
- The appliance must be used and rested on a stable surface.
- During ironing pauses, place the iron upright on its heel rest or on the iron rest. Ensure that the heel rest is placed on a stable surface.
- The iron must not be left unattended while it is connected to the supply mains.

- Do not open the boiler during ironing.
- The appliance must not be used if it has dropped, if there are visible signs of damage or if it is leaking.
- Regularly check the cords for damages.
- This appliance is designed for household use only and for processing normal household quantities.
- Never immerse the iron and station in water or other liquids.
- The cords should never come in contact with hot objects, the soleplate or water.
- Before plugging into a socket, check whether your voltage corresponds with the voltage printed on the bottom of the appliance.

A Description

- 1 Water beaker
- 2 Spray nozzle
- 3 Water tank opening
- 4 Pilot light
- 5 Spray button
- 6 Steam regulator
pos. : no steam
pos. 1: min. steam
pos. 2: max. steam
- 7 Temperature selector
- 8 Auto-off light (Auto Shut Off)
(certain models only)
- 9 Heel rest
- 10 Steam shot button
- 11 Self clean button

B Before starting off

This iron is designed for tap water. If you have extremely hard water, we recommend that you use a mixture of 50 % tap water and 50 % distilled water.

Never use distilled water exclusively.

Do not add any additives (e.g. starch). Do not use condensation water from a tumble dryer.

- Before filling with water, turn off the steam regulator ( = steam off).
- Fill the water tank.
- Place the iron upright on its heel rest and connect it to the mains. Select the temperature according to the label in your garments or the ironing guide on the heel rest of the iron. The pilot light (4) turns off when the desired temperature is reached.

C Ironing

1 + 2 Variable steam

You can select the steam quantity using the steam regulator (6) (☹ = no steam, 1 = minimum steam, 2 = maximum steam). The temperature selector must be set between «•••» and «max».

3 Dry ironing

Set the steam regulator (6) on position ☹ (= steam off).

4 Spray function

Press the spray button (5).

5 Steam shot function

Steam shot can be activated when dry ironing. The temperature selector must be set between «•••» and «max».

To obtain a good steam jet, wait a few seconds between one shot of steam and the next.

The steam shot function can also be used in the vertical position for steaming hanging clothes.

D Auto-off (certain models only)

The orange «auto-off» light (8) will flash when the automatic shut-off is activated. This happens when the iron is left unused:

- horizontally on its sole plate for about 30 seconds or
- vertically on its heel rest for about 8 minutes.

To begin ironing again, shake the iron slightly forwards until the light (8) comes on steadily

E Self cleaning

Over time, the lime in the water causes scale to build up inside the iron. To prevent the scale reducing steam production, you should perform the «self clean» procedure every two weeks.

1. Place the steam regulator on «☹» and fill the water tank.
2. Plug the appliance into the mains and place the temperature selector in the «max» position. The pilot light is on.
3. The pilot light turns off (the iron is at temperature).
4. Unplug the appliance from the mains.
5. Hold the appliance over a sink, press the self clean button (11) and, holding the button down, shake the iron delicately forwards and backwards. Residues of scale and other impurities mixed with boiling water come out of the sole plate. Release the Self Clean button when the water tank is empty.
6. Plug the appliance into the mains socket and leave in operation for at least two minutes to dry

the sole plate. Unplug the appliance from the mains socket.

7. Move the sole plate over a cloth to remove any residues.
8. **Never use steel wool, abrasive scouring pads, powders or other chemicals to clean the sole plate.**
9. Leave the iron to cool down completely, then store away.

After ironing

Unplug the iron and turn the steam regulator to position «☹». **To prolong the life of the iron, empty the water tank.** Store the cool iron in a dry place always standing on its heel rest.

Maintenance and cleaning

To prevent damaging the sole plate, do not iron over metal buttons or zippers.

Clean the sole plate regularly with a damp cloth. To remove mineral/starch residues, use a vinegar/water mixture in the ratio of 1 : 2. Never use steel wool, abrasive scouring pads, powders or other chemicals to clean the sole plate.

Do not use commercial decalcifiers, they may damage the iron.

Trouble-shooting guide

Problem	Remedy
Drops coming out of the steam vents	Select steam regulator to pos. «1» or turn the steam off. Take longer intervals when pressing the steam shot button. Select a higher temperature setting.
Less steam develops or no steam at all	Check water level. Perform self cleaning procedure (E).
Calcium particles coming through the steam vents	Perform Self Cleaning procedure (E).

Subject to change without notice.

Please do not dispose of the product in the household waste at the end of its useful life. Disposal can take place at a Braun Service Centre or at appropriate collection points provided in your country.



For UK Only

Guarantee Information

All Braun Household products carry a minimum guarantee period of two years. The rights and benefits under this guarantee are additional to your statutory rights which are not affected.

Please keep your receipt as this will form the basis of your guarantee.

In the unlikely event of a breakdown you have access to professional help from our team simply by calling:

02392 392333

For service in the Republic of Ireland please call:

012475471

Braun Household undertakes within the specified period to repair or replace any part of the appliance, free of charge (with the exception of any glass or porcelain-ware incorporated in the product) found to be defective provided that;

- We are promptly informed of the defect.
- The product is used and maintained in accordance with the User Instructions.
- The appliance has not been altered in any way or subjected to misuse or repair by a person other than an authorised service agent for Braun Household.
- No rights are given under this guarantee to a person acquiring the appliance second hand or for commercial or communal use.
- Any repaired or replaced appliance will be guaranteed on these terms for the unexpired portion of the guarantee.
- The need for repair has not been caused by insufficient aftercare or cleaning; or damage caused by the chemical or electrochemical effects of water.

Under no circumstances shall the application of this guarantee give rise to the complete replacement of the appliance or entitle the consumer to damages.

Braun Household, New Lane, Havant,
Hampshire PO9 2NH

www.braunhousehold.co.uk

Thank You for choosing Braun. We are confident that you will get excellent service from this product.

TO IMPROVE YOUR EXPERIENCE

Register now at www.braunhousehold.co.uk

By registering we may send you from time to time details on exclusive offers, promotions, recipes and inside tips.

Français

Nos produits sont conçus pour satisfaire les plus grandes exigences de qualité, de fonctionnalité et de design. Nous espérons que votre nouveau fer à repasser Braun vous apportera la plus grande satisfaction.

Avant utilisation

Lisez attentivement toutes les instructions avant d'utiliser l'appareil.

Attention

-  Attention : surfaces chaudes ! Les fers à repasser électriques dégagent de fortes températures et des jets de vapeur très chauds qui peuvent occasionner des brûlures.
- Cet appareil peut être utilisé par des enfants âgés de 8 ans au moins et par des personnes dont les capacités physiques, sensorielles ou mentales sont réduites ou qui manquent d'expérience et de connaissance si surveillé(e)s ou bénéficiant d'une instruction concernant l'utilisation de l'appareil en toute sécurité et comprenant les dangers liés à son utilisation.
- Ne pas laisser les enfants jouer avec l'appareil.
- Ne pas laisser les enfants effectuer le nettoyage et l'entretien de l'appareil sans surveillance.
- Pendant l'utilisation et le refroidissement, l'appareil et son cordon d'alimentation doivent rester hors de portée des enfants de moins de 8 ans.
- Si le cordon d'alimentation est endommagé, il doit être remplacé par le fabricant, un technicien du service après-vente ou toute autre personne dûment qualifiée afin d'éviter tout danger.
- Débranchez toujours le fer de l'alimentation secteur avant de remplir le réservoir d'eau.

- Le fer doit être utilisé et rangé sur une surface stable.
- Pendant les pauses de repassage, placez toujours le fer sur son talon en s'assurant qu'il soit sur une surface stable.
- Le fer doit être utilisé et rangé sur une surface stable.
- N'ouvrez jamais le couvercle du réservoir d'eau pendant le repassage.
- Le fer ne doit pas être utilisé s'il a fait une chute, en cas de signes évidents de dommages ou s'il fuit.
- Examinez le cordon régulièrement pour déceler les dommages possibles.
- Cet appareil est conçu pour un usage domestique uniquement et pour traiter des quantités domestiques.
- N'immergez jamais le fer dans l'eau ou dans d'autres liquides.
- Le cordon d'alimentation ne doit jamais entrer en contact avec des objets chauds ou avec la semelle du fer.
- Avant de brancher l'appareil, bien vérifier que la tension correspond à celle indiquée sous l'appareil (bloc moteur).

A Description

- 1 Verre doseur
- 2 Jet du spray
- 3 Ouverture du réservoir d'eau
- 4 Témoin lumineux
- 5 Bouton spray
- 6 Régulateur de vapeur
pos. ☹ : pas de vapeur
pos. 1 : vapeur min.
pos. 2 : vapeur max.
- 7 Sélecteur de température
- 8 Témoin lumineux d'arrêt automatique (uniquement sur certains modèles)
- 9 Talon repose-fer
- 10 Bouton de la fonction pressing
- 11 Bouton de nettoyage automatique

B Détails pratiques

Ce fer à repasser est conçu pour fonctionner avec de l'eau du robinet. Cependant, si votre eau contient beaucoup de calcaire, nous vous recommandons d'utiliser un mélange de 50 % d'eau du robinet et 50 % d'eau distillée. N'utilisez jamais d'eau distillée seule.

N'ajoutez pas d'autres produits chimiques (comme l'amidon). N'utilisez pas l'eau de condensation provenant d'un sèche-linge.

- Avant de remplir le réservoir d'eau, éteignez le régulateur de vapeur (☹ = pas de vapeur).
- Remplissez le réservoir d'eau.
- Placez le fer à repasser à la verticale sur son talon et branchez-le. Sélectionnez la température en fonction des indications données par le guide de repassage qui se trouve sur le talon du fer, ou en fonction des indications qui se trouvent sur l'étiquette de vos vêtements. Le témoin lumineux (4) s'éteint lorsque la température désirée est atteinte.

C Repassage

1 + 2 Vapeur ajustable

Vous pouvez sélectionner la quantité de vapeur via le régulateur de vapeur (6) (☹ = pas de vapeur, 1 = vapeur minimum, 2 = vapeur maximum).

Le sélecteur de température doit se trouver entre « ●●● » et « max ».

3 Repassage à sec

Placez le régulateur de vapeur (6) sur la position « ☹ » (= pas de vapeur).

4 Fonction spray

Appuyez sur le bouton spray (5).

5 Fonction pressing

La fonction pressing peut être activée au cours du repassage à sec.

Le sélecteur de température doit se trouver entre « ●●● » et « max ».

Pour obtenir une bonne pression de vapeur, attendez quelques secondes entre chaque jet de vapeur.

La fonction pressing peut également être utilisée en position verticale pour le défroissage de vêtements suspendus.

D Arrêt automatique (uniquement sur certains modèles)

Le témoin lumineux orange de la fonction arrêt automatique (8) clignote lorsque celle-ci est activée. Ceci se produit quand le fer est resté :

- en position horizontale, posé sur sa semelle pendant environ 30 secondes ou
- en position verticale, posé sur son talon pendant environ 8 minutes.

Pour rallumer le fer, déplacez-le légèrement vers l'avant jusqu'à ce que le témoin lumineux (8) cesse de clignoter et reste allumé.

E Nettoyage automatique

Avec le temps, la chaux contenue dans l'eau entraîne la formation de tartre à l'intérieur du fer à repasser. Pour éviter que le tartre réduise la production de vapeur, nous vous conseillons d'exécuter la procédure de nettoyage automatique toutes les deux semaines.

1. Placez le régulateur de vapeur sur « ☹ » et remplissez le réservoir d'eau.
2. Branchez l'appareil et placez le sélecteur de température sur la position « max ».
3. Le témoin lumineux s'allume.
Le témoin lumineux s'éteint (le fer a atteint la température désirée).
4. Débranchez l'appareil de la prise.
5. Maintenez le fer au-dessus d'un évier, appuyez sur le bouton de nettoyage automatique (11) et, tout en maintenant le bouton enfoncé secouez délicatement le fer d'avant en arrière.
Des résidus de tartre et diverses impuretés mélangées à de l'eau bouillante sortiront de la semelle. Relâchez le bouton de nettoyage automatique lorsque le réservoir d'eau est vide.
6. Branchez l'appareil dans la prise de courant et laissez-le fonctionner pendant au moins deux minutes afin de faire sécher la semelle.
Débranchez l'appareil de la prise.
7. Déplacez la semelle sur un morceau de tissu pour enlever d'éventuels résidus.
8. N'utilisez jamais de laine d'acier, de tampon à récurer, de poudres ou d'autres produits chimiques pour nettoyer la semelle.
9. Laissez le fer refroidir complètement, puis rangez-le.

Après le repassage

Débranchez le fer et placez le régulateur de vapeur sur la position « ☹ ». Pour prolonger la durée de vie du fer, videz le réservoir. Une fois refroidi, rangez le fer dans un endroit sec, toujours sur son talon.

Entretien et nettoyage

Pour éviter d'abîmer la semelle, ne repassez jamais sur des boutons en métal ou des fermetures éclair. Nettoyez la semelle régulièrement au moyen d'un chiffon humide. Pour enlever les résidus minéraux/d'amidon, utilisez un mélange de vinaigre et d'eau selon le rapport 1 : 2. N'utilisez jamais de laine

d'acier, de tampon à récurer, de poudres ou d'autres produits chimiques pour nettoyer la semelle.

Guide de dépannage

Problèmes	Solutions
Des gouttes sortent des trous de la semelle	Placez le régulateur de vapeur sur pos. « 1 » ou éteignez la vapeur. Utilisez la fonction Pressing à intervalles plus longs. Sélectionnez une température plus élevée.
Peu ou pas du tout de vapeur	Vérifiez le niveau du réservoir d'eau. Exécutez une procédure de nettoyage automatique (E).
Des particules de calcium sortent des trous vapeur de la semelle	Exécutez une procédure de nettoyage automatique (E).

Sujet à des modifications sans préavis.

À la fin de vie de votre appareil, veuillez ne pas le jeter avec vos déchets ménagers. Remettez-le à votre Centre Service agréé Braun ou déposez-le dans des sites de récupération appropriés conformément aux réglementations locales ou nationales en vigueur.



Español

Nuestros productos están diseñados para ofrecer los niveles más altos de calidad, funcionalidad y diseño. Esperamos que disfrute de su nueva plancha de vapor Braun.

Antes de empezar

Lea atenta y enteramente el folleto de instrucciones antes de usar la batidora.

Cuidado

-  Precaución: ¡Superficies calientes! Las planchas eléctricas funcionan a altas temperaturas y emplean vapor caliente, lo que podría provocar quemaduras.
- Este dispositivo puede ser usado por niños de edades a partir de los 8 años en adelante, y personas con capacidades físicas, sensoriales o mentales reducidas, o falta de experiencia y conocimiento si se les ha proporcionado supervisión o instrucción respecto del uso del dispositivo de un modo seguro y entienden los riesgos implicados.
- Los niños no deben jugar con el aparato.
- Los niños no realizarán trabajos de limpieza y mantenimiento del usuario sin supervisión.
- Durante su funcionamiento y enfriamiento, la plancha y su cable de alimentación deben mantenerse fuera del alcance de niños menores de 8 años.
- Si el cable de alimentación está dañado, para evitar riesgos debe reemplazarlo el fabricante, su agente de servicio o una persona cualificada de modo similar.
- Desconecte siempre la plancha antes de introducir el agua.
- La plancha debe encontrarse siempre sobre una superficie estable, tanto durante su uso como cuando no se esté utilizando.

- Durante las pausas de planchado, coloque siempre la plancha en posición vertical sobre la parte trasera de apoyo, y asegúrese de que esta se encuentra sobre una superficie estable.
- No debe dejarse la plancha desatendida mientras esté conectada a la red eléctrica.
- No abra la tapa del depósito de agua mientras plancha.
- No utilice la plancha si se ha caído, muestra signos visibles de daños o pierde agua.
- Compruebe con frecuencia que el cable no está dañado.
- Este aparato ha sido diseñado exclusivamente para el uso doméstico y para el procesamiento de cantidades propias en un hogar.
- No sumerja nunca la plancha en agua ni en cualquier otro tipo de líquido.
- El cable no debe entrar nunca en contacto con objetos calientes ni con la suela de la plancha.
- Antes de conectar el aparato a la red, verifique que el voltaje indicado en la base del aparato se corresponda con el de su hogar.

A Descripción

- 1 Vaso de precipitado
- 2 Boquilla spray
- 3 Abertura del depósito de agua
- 4 Luz piloto
- 5 Botón de spray
- 6 Regulador de vapor
pos. : sin vapor
pos. 1: vapor mín.
pos. 2: vapor máx.
- 7 Selector de temperatura
- 8 Luz de apagado automático (solo en algunos modelos)
- 9 Parte trasera de apoyo
- 10 Botón de golpe de vapor
- 11 Botón de limpieza automática

B Antes de empezar

Esta plancha está diseñada para que se use con agua del grifo. Si el agua que usted tiene es extremadamente dura, le recomendamos que emplee una mezcla consistente en un 50% de agua del grifo y un 50% de agua destilada. No utilice nunca únicamente agua destilada.

No añada ningún tipo de aditivos (p. ej. almidón). No emplee el agua condensada de la secadora.

- Antes de introducir el agua, desactive la opción de vapor (☁ = sin vapor).
- Llene el depósito de agua.
- Coloque la plancha en posición vertical sobre la parte trasera de apoyo y conéctela a la red eléctrica. Seleccione la temperatura teniendo en cuenta la guía de planchado que se encuentra en la parte trasera de apoyo de la plancha o en la etiqueta de las prendas que quiere planchar. La luz piloto (4) se apaga cuando se alcanza la temperatura deseada.

C Planchado

1 + 2 Vapor variable

Con el regulador de vapor (6) puede seleccionar la cantidad de vapor (☁ = sin vapor, 1 = vapor al mínimo, 2 = vapor al máximo). El selector de temperatura debe encontrarse dentro del rango entre «●●●» y «máx».

3 Planchado en seco

Ponga el regulador de vapor (6) en la posición «☁» (= sin vapor).

4 Función spray

Pulse el botón de spray (5).

5 Golpe de vapor

El golpe de vapor puede activarse cuando se plancha en seco. El selector de temperatura debe encontrarse dentro del rango entre «●●●» y «máx». Para obtener un buen chorro de vapor, espere unos segundos entre cada golpe de vapor. La función golpe de vapor también puede utilizarse en posición vertical para la ropa colgada.

D Apagado automático (solo en algunos modelos)

La luz naranja de apagado automático (8) destellará cuando esté activada esta función. El apagado automático tiene lugar cuando se deja de utilizar la plancha:

- en posición horizontal sobre su suela durante 30 segundos
- en posición vertical sobre su parte trasera de apoyo durante aproximadamente 8 minutos.

Para comenzar a planchar de nuevo, agite ligeramente la plancha hacia delante hasta que la luz (8) sea fija.

E Limpieza automática

Con el tiempo, el óxido de calcio del agua hace que se acumule cal dentro de la plancha. Para evitar que la cal disminuya la producción de vapor, puede realizar la limpieza automática cada dos semanas.

1. Ponga el regulador de vapor en «☁» y llene el depósito de agua.
2. Conecte la plancha a la red eléctrica y ponga el selector de temperatura en la posición «máx». La luz piloto está encendida.
3. Se apaga la luz piloto (la plancha ha alcanzado la temperatura seleccionada).
4. Desconecte la plancha de la red eléctrica.
5. Sujete la plancha sobre un lavabo, presione el botón de limpieza automática (11) y, manteniendo el botón pulsado, agite la plancha hacia adelante y hacia atrás con delicadeza. Los residuos de cal y demás impurezas saldrán por la suela de la plancha mezclados con agua hirviendo. Deje de pulsar el botón de limpieza automática cuando el depósito de agua esté vacío.
6. Conecte la plancha a la red eléctrica y déjela encendida durante al menos dos minutos para que se seque la placa. Desenchúfela de la corriente eléctrica.
7. Pase la suela de la plancha sobre un trapo para eliminar posibles residuos.
8. No utilice nunca lana de acero, almohadillas abrasivas, polvos ni ninguna otra sustancia química para limpiar la suela de la plancha.
9. Deje que la plancha se enfríe por completo y entonces retirela.

Después del planchado

Desenchufe la plancha y ponga el regulador de vapor en la posición «☁». Para alargar la vida útil de su plancha, vacíe el depósito de agua. Guarde la plancha fría en un lugar seco, siempre en posición vertical sobre la parte trasera de apoyo.

Mantenimiento y limpieza

Para evitar que se dañe la suela de la plancha, no planche sobre botones ni cremalleras metálicos. Limpie con frecuencia la suela usando un trapo húmedo. Para eliminar residuos minerales/de almidón, emplee una mezcla de vinagre/agua con una proporción 1: 2. No utilice nunca lana de acero, almohadillas abrasivas, polvos ni ninguna otra sustancia química para limpiar la suela de la plancha.

Soluciones para posibles problemas

Problema	Solución
Salen gotas por los orificios de vapor	Ponga el regulador de vapor en la pos. «1» o desactive el vapor. Cuando presione el botón de golpe de vapor, hágalo dejando largos intervalos de tiempo. Seleccione una opción de temperatura más alta.
Se produce poco vapor o nada en absoluto	Compruebe el nivel de agua. Lleve a cabo el procedimiento de limpieza automática (E).
Salen partículas de calcio por los orificios de vapor	Lleve a cabo el procedimiento de limpieza automática (E).

Sujeto a modificaciones sin previo aviso.

No tire el producto a la basura doméstica al final de su vida útil. Puede hacerlo en un Centro de Asistencia Técnica Braun o en los puntos de recogida pertinentes de su país.



Português

Os nossos produtos são concebidos para cumprir os requisitos mais exigentes de qualidade, funcionalidade e design. Esperamos que tire partido do seu novo ferro a vapor Braun.

Antes de Utilizar o seu Aparelho

Antes de utilizar este aparelho pela primeira vez, leia atenta e cuidadosamente as instruções de utilização.

Atenção

-  **Atenção: Superfícies quentes!**
Os ferros elétricos combinam elevadas temperaturas com vapor quente, podendo provocar queimaduras.
- Este aparelho pode ser utilizado por crianças a partir dos 8 anos de idade e pessoas com capacidades físicas, sensoriais ou mentais reduzidas ou sem experiência e conhecimentos, desde que tenham recebido supervisão ou instruções quanto à utilização segura do aparelho e compreendam os perigos envolvidos.
- Não deixe que crianças brinquem com o aparelho.
- A limpeza e a manutenção realizada pelo utilizador não serão realizadas por crianças sem supervisão.
- Durante o funcionamento e arrefecimento, o aparelho e o respetivo cabo elétrico devem ser mantidos fora do alcance de crianças com menos de 8 anos de idade.
- Em caso de dano, o cabo de alimentação tem de ser substituído pelo fabricante, por um seu agente de assistência técnica ou por uma pessoa igualmente qualificada com vista a evitar potenciais perigos.
- Desligue sempre o ferro da corrente elétrica antes de encher com água.
- O ferro deve ser usado e pousado sobre uma superfície estável.

- Durante pausas ao engomar, coloque sempre o ferro na posição vertical no respetivo suporte de descanso e certifique-se de que este é colocado sobre uma superfície estável.
- O ferro não deve ser deixado sem vigilância enquanto estiver ligado à corrente elétrica.
- Não abra a tampa do depósito de água enquanto estiver a engomar.
- O ferro não deve ser utilizado se tiver caído, se existirem sinais visíveis de danos ou se estiver a verter.
- Inspeccione regularmente o cabo para verificar se existem danos.
- Este aparelho foi concebido apenas para uso doméstico e para processar quantidades domésticas normais.
- Nunca mergulhe o ferro em água ou outros líquidos.
- O cabo nunca deve entrar em contacto com objetos quentes ou com a base do aparelho.
- Antes de conectar o aparelho à corrente, verifique se a voltagem indicada na base do aparelho corresponde à do seu lar.

A Descrição

- 1 Copo para água
- 2 Bico borrifador
- 3 Abertura do depósito de água
- 4 Luz piloto
- 5 Botão de borrifador
- 6 Regulador de vapor
pos. : sem vapor
pos. 1: vapor mín.
pos. 2: vapor máx.
- 7 Seletor de temperatura
- 8 Luz auto-off (Desligamento Automático)
(apenas em certos modelos)
- 9 Suporte de descanso
- 10 Botão de jato de vapor
- 11 Botão de auto-limpeza

B Antes de começar

Este ferro foi concebido para água da torneira. Se a água que utiliza for extremamente dura, recomendamos que utilize uma mistura de 50% de água da torneira e 50% de água destilada. Nunca utilize apenas água destilada.

Não adicione nenhuns aditivos (por ex. amido). Não utilize água de condensação de uma máquina de secar roupa.

- Antes de encher com água, desligue o regulador de vapor (☁ = vapor desligado).
- Encha o depósito de água.
- Coloque o ferro na posição vertical no respetivo suporte de descanso e ligue-o à corrente elétrica. Selecione a temperatura de acordo com o guia para engomar no suporte de descanso do ferro ou na etiqueta nas suas peças de roupa. A luz piloto (4) apaga quando a temperatura desejada é alcançada.

C Engomar

1 + 2 Vapor variável

Pode selecionar a quantidade de vapor usando o regulador de vapor (6) (☁ = sem vapor, 1 = vapor mínimo, 2 = vapor máximo). O seletor de temperatura tem de estar dentro do intervalo entre «•••» e «max».

3 Engomar a seco

Coloque o regulador de vapor (6) na posição «☁» (= vapor desligado).

4 Função de borrifador

Prima o botão de borrifador (5).

5 Jato de vapor

O jato de vapor pode ser ativado ao engomar a seco.

O seletor de temperatura tem de estar dentro do intervalo entre «•••» e «max».

Para obter um bom jato de vapor, aguarde alguns segundos entre um jato de vapor e o seguinte.

A função de jato de vapor também pode ser usada na posição vertical para engomar roupas penduradas.

D Auto-off (apenas em certos modelos)

A luz «auto-off» laranja (8) irá piscar quando o desligamento automático é ativado. Isto acontece quando o ferro é deixado sem funcionar:

- horizontalmente na respetiva base durante cerca de 30 segundos ou
- verticalmente no respetivo suporte de descanso durante cerca de 8 minutos.

Para voltar a engomar, agite ligeiramente o ferro para a frente até a luz (8) acender continuamente.

E Auto-limpeza

Com o tempo, a cal na água provoca a acumulação de calcário no interior do ferro. Para evitar o calcário reduzindo a produção de vapor, deverá efetuar o procedimento de «auto-limpeza» de duas em duas semanas.

1. Coloque o regulador de vapor em «☁» e encha o depósito de água.
2. Ligue o aparelho à corrente elétrica e coloque o seletor de temperatura na posição «máx.» A luz piloto acende
3. A luz piloto apaga (o ferro está na temperatura).
4. Desligue o aparelho da corrente elétrica.
5. Segure o ferro por cima de uma pia, pressione o botão auto-limpeza (11) e, mantendo o botão para baixo, agite delicadamente o ferro para a frente e para trás. Os resíduos de calcário e outras impurezas misturadas com água a ferver saem pela base. Solte o botão Auto-limpeza quando o depósito de água estiver vazio.
6. Ligue o aparelho à tomada elétrica e deixe a funcionar no mínimo dois minutos para secar a base. Desligue o aparelho da tomada elétrica.
7. Passe a base sobre um pano para remover eventuais resíduos.
8. Nunca use palha de aço, esfregões abrasivos, pós ou outros químicos para limpar a base.
9. Deixe o ferro arrefecer completamente, de seguida guarde-o.

Após engomar

Desligue o ferro e coloque o regulador de vapor na posição «☁». Para prolongar o tempo de vida útil do ferro, esvazie o depósito de água. Guarde o ferro frio num local seco, sempre pousado no respetivo suporte de descanso.

Manutenção e limpeza

Para evitar danos na base, não passe a ferro sobre botões metálicos ou fechos de correr.

Limpe a base regularmente com um pano húmido.

Para remover resíduos de minerais/amido, use uma mistura de vinagre/água na proporção de 1 : 2.

Nunca use palha de aço, esfregões abrasivos, pós ou outros químicos para limpar a base.

Guia para resolução de problemas

Problema	Solução
Gotas saem das aberturas de vapor	Selecione o regulador de vapor para pos. «1» ou desligue o vapor. Faça intervalos mais longos ao pressionar o botão de jato de vapor. Selecione uma regulação de temperatura superior.
Sai pouco vapor ou nenhum	Verifique o nível da água. Efetue o procedimento de Auto-limpeza (E).
Saem partículas de cálcio pelas aberturas de vapor	Efetue o procedimento de Auto-limpeza (E).

Sujeito a alterações sem aviso prévio.

Por favor não elimine o produto no lixo doméstico no fim da sua vida útil. A eliminação pode ser feita num Centro de Assistência Braun ou em pontos de recolha adequados existentes no seu país.



Italiano

I nostri prodotti sono progettati per essere conformi agli standard più elevati in fatto di qualità, funzionalità e design. Speriamo di soddisfare tutte le vostre esigenze con il nuovo ferro da stiro a vapore Braun.

Prima dell'utilizzo

Prima di usare il prodotto, leggere attentamente e interamente le istruzioni.

Attenzione

-  **Attenzione: superfici calde !** I ferri da stiro elettrici combinano temperature elevate e vapore caldo che potrebbero causare ustioni.
- Questo apparecchio può essere utilizzato da bambini di età superiore agli 8 anni e persone con capacità fisiche, sensoriali o mentali ridotte o mancanza di esperienza e conoscenza se ricevono supervisione o istruzioni sull'uso sicuro dell'apparecchio e comprendono i rischi potenziali.
- I bambini non devono giocare con l'apparecchio.
- Pulizia e manutenzione non devono essere eseguite da bambini senza supervisione.
- Durante il funzionamento e il raffreddamento, il dispositivo e il cavo di alimentazione non devono essere a portata dei bambini di età inferiore agli 8 anni.
- Se il cavo di alimentazione è danneggiato, deve essere sostituito dal fabbricante, dal suo agente addetto all'assistenza o da altre persone similmente qualificate al fine di evitare pericoli.
- Togliere sempre la spina prima di riempire il ferro da stiro con l'acqua.
- Il ferro da stiro va utilizzato e appoggiato su una superficie stabile.

- Durante le pause, il ferro da stiro va appoggiato in verticale sul poggia ferro su una superficie stabile.
- Il ferro da stiro non va lasciato incustodito mentre è connesso all'alimentazione.
- Non aprire la copertura del serbatoio dell'acqua durante la stiratura.
- Il ferro da stiro non va utilizzato se è caduto o se presenta segni visibili di danneggiamento o di perdite.
- Controllare regolarmente il cavo per verificare che non ci siano danni.
- L'apparecchio è stato progettato solo per l'utilizzo a casa e per processare quantità per la casa.
- Non immergere mai il ferro da stiro in acqua, né in altri liquidi.
- Il cavo non dovrebbe mai entrare in contatto con oggetti caldi, né con la piastra.
- Assicuratevi che il voltaggio del vostro impianto elettrico corrisponda a quello stampato sul fondo del prodotto.

A Descrizione

- 1 Bicchierino per l'acqua
- 2 Ugello dello spruzzatore
- 3 Apertura del serbatoio dell'acqua
- 4 Spia
- 5 Tasto funzione spray
- 6 Regolatore vapore
pos. : no vapore
pos. 1: vapore min.
pos. 2: vapore max.
- 7 Selettore temperatura
- 8 Spia spegnimento automatico (solo alcuni modelli)
- 9 Poggia ferro
- 10 Tasto getto di vapore
- 11 11 Tasto autopulizia

B Prima di iniziare l'uso

Questo ferro da stiro è progettato per l'uso con acqua del rubinetto. Se si ha a disposizione acqua molto dura, consigliamo di usare una miscela fatta dal 50 % di acqua del rubinetto e dal 50 % di acqua

distillata. Non usare mai solo acqua distillata. Non aggiungere additivi (per es. amido). Non usare acqua di condensa da un'asciugatrice.

- Prima di aggiungere acqua, spegnere il regolatore vapore (☹ = vapore disinserito).
- Riempire il serbatoio dell'acqua.
- Mettere il ferro da stiro in verticale appog-giandolo sul poggia ferro e collegarlo all'alimentazione. Selezionare la temperatura secondo la guida alla stiratura sul poggia ferro o l'etichetta sul capo. La spia (4) si spegne quando viene raggiunta la temperatura desiderata.

C Stiratura

1 + 2 Vapore variabile

È possibile selezionare la quantità di vapore utilizzando il regolatore (6) (☹ = no vapore, 1 = vapore minimo, 2 = vapore massimo). Il selettore temperatura deve essere compreso nel range tra «●●●» e «max».

3 Stiratura a secco

Spostare il regolatore vapore (6) in posizione «☹» (= vapore disinserito).

4 Funzione spray

Premere il tasto funzione spray (5).

5 Getto di vapore

Il getto di vapore può essere disattivato quando si effettua la stiratura a secco.

Il selettore temperatura deve essere compreso nel range tra «●●●» e «max».

Per avere un buon getto di vapore, attendere alcuni secondi tra un getto e l'altro.

La funzione getto di vapore può essere utilizzata anche in posizione verticale per stirare vestiti appesi.

D Spegnimento automatico (solo alcuni modelli)

La spia «spegnimento automatico» arancione (8) lampeggia quando lo spegnimento automatico è attivato. Questo si verifica quando il ferro da stiro non è utilizzato e si trova:

- in posizione orizzontale sulla piastra per circa 30 secondi o
- in posizione verticale sul poggia ferro per circa 8 minuti.

Per ricominciare a stirare, scuotere leggermente in avanti il ferro da stiro fino a quando la spia (8) non diventa fissa.

E Autopulizia

Con il tempo, il calcare presente nell'acqua causa la formazione di depositi calcarei nel ferro da stiro. Per evitare che il calcare riduca la produzione di vapore, è necessario effettuare la procedura di «autopulizia» ogni due settimane.

1. Impostare il regolatore vapore su «☹» e riempire il serbatoio dell'acqua.
2. Collegare il dispositivo all'alimentazione e mettere il selettore temperatura in posizione «max». La spia è accesa.
3. La spia si spegne (il ferro da stiro ha raggiunto la temperatura).
4. Scollegare il dispositivo dall'alimentazione.
5. Tenere il dispositivo su un lavandino, premere il tasto autopulizia (11) e, tenendolo premuto, scuotere delicatamente il ferro da stiro in avanti e indietro. Residui di calcare e altre impurità uniti all'acqua bollente escono dalla piastra. Rilasciare il tasto autopulizia quando il serbatoio dell'acqua è vuoto.
6. Collegare il dispositivo alla spina elettrica e lasciarlo in funzione per almeno due minuti per far asciugare la piastra. Scollegare il dispositivo dalla spina elettrica.
7. Muovere la piastra su uno straccio per rimuovere i residui.
8. Non usare mai pagliette, spugnette abrasive, polveri o altri prodotti chimici per pulire la piastra.
9. Far raffreddare completamente il ferro da stiro, poi metterlo via.

Dopo la stiratura

Scollegare il ferro da stiro e spostare il regolatore vapore in posizione «☹». Per prolungare la vita del ferro da stiro, svuotare il serbatoio dell'acqua. Tenere il dispositivo in un luogo asciutto appoggiandolo sul poggia ferro.

Manutenzione e pulizia

Per evitare danni alla piastra, non passarla su bottoni o cerniere metalliche.

Pulire la piastra regolarmente con un panno umido. Per rimuovere i residui di minerali/amido, utilizzare una miscela di aceto e acqua in rapporto 1 : 2. Non usare mai pagliette, spugnette abrasive, polveri o altri prodotti chimici per pulire la piastra.

Guida alla risoluzione dei problemi

Problema	Rimedio
Fuoriescono gocce dalle aperture per il vapore	Spostare il regolatore vapore in pos. «1» o disinserire il vapore. Fare intervalli più lunghi quando si preme il tasto getto di vapore. Selezionare un'impostazione più alta della temperatura.
Si sviluppa poco vapore o non si sviluppa affatto	Controllare il livello dell'acqua. Effettuare la procedura di autopulizia (E).
Particelle di calcio fuoriescono dalle aperture per il vapore	Effettuare la procedura di autopulizia (E).

Soggetto a modifiche senza preavviso.

Non smaltire il prodotto insieme ai rifiuti domestici quando non più necessario. Il ferro da stiro può invece essere portato presso un centro di assistenza Braun o in un centro di raccolta adatto.



Nederlands

Onze producten zijn ontworpen om te voldoen aan de strengste eisen inzake kwaliteit, functionaliteit en ontwerp. Wij hopen dat u geniet van uw nieuw Braun stoomstrijkijzer.

Vóór gebruik

Lees de handleiding voordat u het apparaat in gebruik neemt in zijn geheel zorgvuldig door.

Waarschuwing

-  **Opgelet: hete oppervlakken:** Elektrische strijkijzers combineren hoge temperaturen en hete stoom die kunnen leiden tot brandwonden.
- Dit toestel mag niet gebruikt worden door kinderen vanaf 8 jaar en ouder en door personen met verminderde lichamelijke, zintuiglijke of geestelijke vermogens, of die gebrek aan ervaring of kennis hebben, tenzij iemand die verantwoordelijk is voor hun veiligheid toezicht op hen houdt of hen heeft uitgelegd hoe het apparaat veilig dient te worden gebruikt en ze de gevaren begrijpen.
- Kinderen mogen niet met het apparaat spelen.
- Reiniging en gebruikersonderhoud mogen zonder toezicht niet door kinderen uitgevoerd worden.
- Tijdens de werking en het afkoelen moeten het toestel en netsnoer buiten het bereik gehouden worden van kinderen onder 8 jaar.
- Als het netsnoer beschadigd is, moet het vervangen worden door de fabrikant, diens onderhoudsvertegenwoordiger of personen met vergelijkbare kwalificaties om gevaarlijke situaties te voorkomen.
- Koppel het strijkijzer altijd los voordat u het vult met water.
- Het strijkijzer moet op een stabiel oppervlak gebruikt en achtergelaten worden.

- Bij pauzes tijdens het strijken zet u het strijkijzer altijd op zijn hielsteun neer op een stabiel oppervlak.
- Het strijkijzer mag niet alleen achtergelaten worden wanneer de stekker in het stopcontact is gestoken.
- Open het waterreservoir niet tijdens het strijken.
- Het strijkijzer mag niet langer gebruikt worden als het gevallen is, indien er zichtbare sporen van schade zijn of indien het lekt.
- Controleer het snoer regelmatig op schade.
- Het apparaat is enkel ontworpen voor huishoudelijk gebruik en voor het verwerken van huishoudelijke hoeveelheden.
- Dompel het strijkijzer nooit onder in water of andere vloeistoffen.
- Het snoer mag niet in contact komen met warme voorwerpen of de zoolplaat.
- Controleer, voordat u de stekker in het stopcontact steekt, of het voltage van het stopcontact overeenkomt met het voltage dat staat vermeld op de

A Beschrijving

- 1 Waterbeker
- 2 Sproeier
- 3 Opening waterreservoir
- 4 Controlelamp
- 5 Sproeiknop
- 6 Pos. stoomregelaar
pos.  : geen stoom
pos. 1: min. stoom
pos. 2: max. stoom
- 7 Temperatuurknop
- 8 Auto-off-lampje (automatische uitschakeling, enkel bepaalde modellen)
- 9 Hielsteun
- 10 Stoomstootknop
- 11 Zelfreinigingsknop

B Voor het starten

Dit strijkijzer is ontworpen voor leidingwater. Indien u extreem hard water hebt, wordt aanbevolen dat u een mengsel van 50% leidingwater en 50% gedestilleerd water gebruikt. Gebruik nooit uitsluitend gedestilleerd water.

Voeg geen additieven toe (bijv. stijfjel). Gebruik geen condensatiewater van een droogtrommel.

- Voordat u vult met water, zet u de stoomregelaar uit (☁ = stoom uit).
- Vul het waterreservoir.
- Zet het strijkijzer rechtop op zijn hielsteen en steek de stekker in het stopcontact. Selecteer de temperatuur volgens de strijkids op de hielsteen van het strijkijzer of het etiket in uw kleren. Het controlelampje (4) gaat uit wanneer de gewenste temperatuur bereikt is.

C Strijken

1 + 2 Variabele stoom

U kunt de hoeveelheid stoom selecteren met de stoomregelaar (6) (☁ = geen stoom, 1 = minimale stoom, 2 = maximale stoom). De temperatuurknop moet binnen het bereik tussen «●●●» en «max» zijn.

3 Droog strijken

Zet de stoomregelaar (6) in de positie «☁» (= stoom uit).

4 Sproeifunctie

Druk op de sproeiknop (5).

5 Stoomstootfunctie

De stoomstoot kan geactiveerd worden tijdens het droog strijken.

De temperatuurknop moet binnen het bereik tussen «●●●» en «max» zijn.

Voor een goede stoomstraal wacht u enkele seconden tussen de ene stoomstoot en de volgende.

De functie van de stoomstoot kan ook gebruikt worden in verticale positie voor het stomen van hangende kleren.

D Auto-off (enkel bepaalde modellen)

Het oranje lampje «auto-off» (8) zal flitsen wanneer de automatische uitschakeling geactiveerd is. Dit gebeurt wanneer het strijkijzer niet wordt gebruikt:

- horizontaal op zijn zoolplaat gedurende ongeveer 30 seconden of
- verticaal op zijn hielsteen gedurende ongeveer 8 minuten.

Om opnieuw te beginnen strijken, schudt u het strijkijzer licht voorwaarts tot het lampje (8) vast blijft.

E Zelfreiniging

In de loop van tijd veroorzaakt de kalk in het water aanslag in het strijkijzer. Om een verminderde stoomproductie wegens aanslag te voorkomen, dient u om de twee weken de procedure van «zelfreiniging» uit te voeren.

1. Zet de stoomregelaar op «☁» en vul het waterreservoir.
2. Steek de stekker in het stopcontact en zet de temperatuurknop in de positie «max». Het controlelampje brandt.
3. Het controlelampje gaat uit (het strijkijzer is op temperatuur).
4. Trek de stekker uit het stopcontact.
5. Houd het toestel over de gootsteen, druk op de zelfreinigingsknop (11) en schud het strijkijzer voorzichtig voor- en achterwaarts terwijl u de knop ingedrukt houdt. Resten van aanslag en andere onzuiverheden gemengd met kokend water komen uit de zoolplaat. Laat de zelfreinigingsknop los wanneer het waterreservoir leeg is.
6. Steek de stekker in het stopcontact en laat het strijkijzer minstens twee minuten werken om de plaat te drogen. Trek de stekker daarna uit het stopcontact.
7. Ga met de zoolplaat over een doek om resten te verwijderen.
8. Gebruik nooit staalwol, schuurspunzen, poeders of andere chemische producten om de zoolplaat te reinigen.
9. Laat het strijkijzer volledig afkoelen en zet het dan weg.

Na het strijken

Trek de stekker uit het stopcontact en zet de stoomregelaar in de positie «☁». Ledig het waterreservoir zodat het strijkijzer langer meegaat.

Bewaar het afgekoelde strijkijzer op een droge plaats, rechtop op zijn hielsteen.

Onderhoud en reiniging

Om beschadiging van de zoolplaat te vermijden, mag u niet over metalen knopen of ritssluitingen strijken.

Reinig de zoolplaat regelmatig met een vochtige doek. Om resten van mineralen/stijfjel te verwijderen, gebruikt u een mengsel van azijn en water in de verhouding van 1: 2. Gebruik nooit staalwol, schuurspunzen, poeders of andere chemische producten om de zoolplaat te reinigen.

Gids voor het oplossen van problemen

Probleem	Oplossing
Er komen druppels uit de stoomgaten	Zet de stoomregelaar op pos. «1» of zet de stoom uit. Wacht langer tussen twee opeenvolgende stoomstoten. Selecteer een hogere temperatuur
Er wordt minder of helemaal geen stoom geproduceerd	Controleer het waterpeil. Voer de procedure voor zelfreiniging (E) uit.
Er komen kalkdeeltjes uit de stoomgaten	Voer de procedure voor zelfreiniging (E) uit.

Wijzigingen zonder voorafgaande kennisgeving voorbehouden.

Gooi het product niet bij het huisvuil aan het eind van zijn levensduur. Breng het product voor verwijdering naar een Braun Service-centrum of naar een verzamelpunt in uw land.



Dansk

Vores produkter er fremstillet, så de opfylder de højeste krav til kvalitet, anvendelighed samt design. Vi håber du vil få megen glæde af dit nye Braun dampstrygejern.

Før ibrugtagning

Læs venligst instruktionerne grundigt og fuldstændigt inden brug af apparatet.

Bemærk

-  Advarsel: Varme overflader! Elektriske strygejern udgør en kombination af høje temperaturer og damp, som kan medføre forbrændinger.
- Dette apparat kan bruges af børn fra 8 år og opefter og af personer med reducerede fysiske, sensoriske eller mentale evner eller mangel på erfaring og viden, hvis disse har modtaget vejledning eller undervisning i sikker brug af apparatet og forstår de farer, der er forbundet hermed.
- Børn må ikke lege med apparatet.
- Rengøring og brugerens vedligeholdelse må ikke foretages af børn uden opsyn.
- Under drift og nedkøling skal strygejernets ledning holdes uden for mindre børns rækkevidde.
- Hvis netledningen er beskadiget, skal den udskiftes af producenten eller dennes serviceværksted eller af en kvalificeret fagmand for at undgå enhver risiko.
- Træk altid strygejernets stik ud af stikkontakten, før påfyldning af vand.
- Strygejernets ledning skal anvendes og hvile på en stabil overflade.
- Under pauser i strygningen skal strygejernets ledning altid placeres lodret på hvilehælen, og du skal sikre, at hvilehælen står på en stabil overflade.
- Strygejernets ledning må ikke efterlades uden opsyn, mens det er tilsluttet stikkontakten.

- Undgå at åbne dækslet til vandtanken under strygning.
- Strygejernets ledning må ikke bruges, hvis det er faldet ned, hvis der er synlige tegn på skade, eller hvis det lækker.
- Kontrollér regelmæssigt ledningen for eventuelle skader.
- Dette apparat er designet til brug i husholdningen og til mængder som normalt indgår i en husholdning.
- Undlad at nedsænke strygejernets ledning i vand eller andre væsker.
- Ledningen må aldrig komme i kontakt med varme genstande eller strygesålen.
- Kontroller før brug, at spændingen på lysnettet svarer til spændingsangivelsen i bunden af apparatet.

A Beskrivelse

- 1 Målebæger
- 2 Spraydyse
- 3 Åbning til vandtank
- 4 Kontrollampe
- 5 Spray-knap
- 6 Dampregulator
indstil. : ingen damp
indstil. 1: min. damp
indstil. 2: maks. damp
- 7 Temperaturvælger
- 8 Kontrollampe for automatisk slukning (kun visse modeller)
- 9 Hvilehæl
- 10 Dampknap
- 11 Selvrens-knap

B Før du begynder

Strygejernets ledning er beregnet til almindeligt postevand. Hvis der er særdeles hårdt vand i dit område, kan det anbefales at anvende en blanding af 50 % postevand og 50 % destilleret vand. Anvend aldrig destilleret vand alene.

Kom aldrig nogen tilsætningsstoffer i vandet (f.eks. stivelse). Anvend aldrig kondensvand fra f.eks. en tørretumbler.

- Sluk for dampregulatoren, inden påfyldning af vand ( = damp slukket).
- Påfyld vandtanken.
- Anbring strygejernets ledning på højkant på hvilehælen, og sæt stikket i stikkontakten. Indstil den

ønskede temperature i henhold til strygevejledningen på strygejernets hæl eller på tøjets mærkning. Kontrollampen (4) slukker, når den ønskede temperatur er nået.

C Strygning

1 + 2 Variabel damp

Du kan vælge mængden af damp vha. dampregulatoren (6) (☹ = ingen damp, 1 = minimum damp, 2 = maksimum damp). Temperaturvælgeren skal være inden for området mellem «•••» og «max».

3 Strygning uden damp

Drej dampregulatoren (6) til stilling «☹» (= ingen damp).

4 Sprayfunktion

Tryk på spray-knappen (5).

5 Dampskud-funktion

Man kan aktivere dampskud ved stryging uden damp. Temperaturvælgeren skal være inden for området mellem «•••» og «max». For at opnå et kraftigt dampskud, vent et par sekunder mellem hvert dampskud. Dampskud-funktionen kan også anvendes i lodret stilling ved dampning af afhængt tøj.

D Automatisk slukning (kun visse modeller)

Den orange «auto-off»-lampe (8) blinker, når den automatiske slukning er aktiveret. Dette sker, når strygejernet efterlades uden anvendelse:

- vandret på strygesålen i ca. 30 sekunder eller
- lodret på hvilehælen i ca. 8 minutter.

For at fortsætte med strygingen, skal strygejernet blot bevæges lidt fremad, indtil kontrollampen (8) holder op med at blinke.

E Selvrens

Med tiden vil kalk i vandet danne aflejringer i strygejernet. For at forebygge nedsat dampfunktion pga. aflejringer, bør du udføre «selvrens» (afkalkning)-proceduren hver anden uge.

1. Drej dampregulatoren til og påfyld vandtanken.
2. Tilslut strygejernet til stikkontakten og sæt temperaturvælgeren til «max»-indstillingen. Kontrollampen lyser
3. Kontrollampen slukkes (strygejernet har nået den ønskede temperatur).
4. Træk stikket ud af stikkontakten.
5. Hold strygejernet henover en vask, tryk på selvrens-knappen (11) og hold knappen nede mens strygejernet rystes forsigtigt frem og tilbage. Aflejringer og andre rester blandet med kogende vand trænger ud fra strygesålen.

6. Slip selvrens-knappen, når vandtanken er tømt.
6. Sæt stikket i stikkontakten og lad strygejernet være tændt i mindst to minutter, så strygesålen tørrer. Træk stikket ud af stikkontakten.
7. Før strygesålen henover en klud, for at fjerne eventuelle rester.
8. Anvend aldrig ståluld, slibemidler eller kemikalier til at rengøre strygesålen.
9. Lad strygejernet køle helt af, inden det sættes væk.

Efter stryging

Træk stikket ud af stikkontakten og drej dampregulatoren til indstilling «☹». Tøm vandtanken for at forlænge strygejernets levetid. Opbevar det afkølede strygejern på et tørt sted, og lad det altid stå på hvilehælen.

Vedligeholdelse og rengøring

Undlad at stryge henover lynlåse eller metalknapper, så strygesålen ikke beskadiges. Rengør strygesålen regelmæssigt med en blød klud. For at fjerne mineralske rester/rester fra stivelse, anvend en blanding af vand og eddike i forholdet 1: 2. Anvend aldrig ståluld, slibemidler eller kemikalier til at rengøre strygesålen.

Fejlfindingsvejledning

Problem	Løsning
Der kommer dråber ud af vandventilerne.	Drej dampregulatoren til pos. «1» eller sluk for dampen. Vælg længere mellemrum ved brug af dampskud-funktionen. Vælg en højere temperatur-indstilling.
Der kommer mindre eller slet ingen damp.	Kontroller vandstanden. Udfør selvrens (afkalkning)-proceduren (E).
Der kommer kalk-partikler ud fra dampventilerne.	Udfør selvrens (afkalkning)-proceduren (E).

Der tages forbehold for ændringer uden forudgående varsel.

Apparatet må efter endt levetid ikke kasseres sammen med almindeligt husholdningsaffald. Bortskaffelse skal ske via et Braun service-center eller egnede, lokale opsamlingssteder.



Norsk

Våre produkter er konstruert for å imøtekomme de høyeste kvalitetsstandarder for funksjonalitet og design. Vi håper du får glede av ditt nye Braun dampstrykejern.

Før bruk

Les hele bruksanvisningen nøye før du begynner å bruke apparatet.

Advarsel

-  Forsiktig: Varm overflate! Elektriske strykejern kombinerer høye temperaturer og varm damp som kan gi brannskår.
- Denne enheten kan brukes av barn fra 8 år og oppover, og personer med redusert fysiske, sensoriske, eller mentale evner, eller manglende erfaring, om de har fått opplæring i bruk av enheten på en sikker måte og forstår farene ved bruk.
- Barn skal ikke leke med apparatet.
- Rengjøring og vedlikehold må ikke gjøres av barn uten at de er under tilsyn.
- Ved bruk og nedkjøling skal anordningen og anordningens hovedledning holdes utenfor rekkevidde av barn under 8 år.
- Hvis strømledningen er skadet må den skiftes av produsenten, en av deres serviceverksteder, eller annen kvalifisert person, for å unngå risiko for skader.
- Dra alltid ut stikkkontakten før strykejernet fylles med vann.
- Strykejernet må brukes og settes på en stabil flate.
- Ved strykepause, plassér alltid strykejernet på støtteflaten og pass på at støtteflaten er plassert på en stabil flate.
- Strykejernet må ikke etterlates uten oppsyn når det er tilkoblet strømmettet.
- Ikke åpne dekslet på vanntanken under stryking.

- Strykejernet skal ikke brukes om det har falt i gulvet, om det er tydelige tegn på skade eller om det lekker.
- Kontroller regelmessig at ledningen er fri for skader.
- Dette apparatet er kun beregnet til bruk i husholdninger og for tilberedning av mengder som er vanlig i privathusholdninger.
- Ikke senk strykejernet i vann eller andre væsker.
- Ledningen må aldri komme i kontakt med varme gjenstander eller den varme strykeflaten.
- Før du setter støpselet i stikkkontakten, sjekk at spenningen korresponderer med spenningsangivelsen som er trykt på apparatet.

A Beskrivelse

- Vannbeger
- Spraymunnstykke
- Åpning på vanntank
- Kontrolllys
- Sprayknapp
- Dampregulator
pos. : ingen damp
pos. 1: min. damp
pos. 2: maks. damp
- Temperaturvelger
- Lys for auto-utkobling (kun visse modeller)
- Støtteflate
- Dampsprut-knapp
- Selvrens-knapp

B Før du begynner

Strykejernet er utformet for springvann. Om du har ekstremt hardt vann, anbefaler vi at du bruker en blanding av 50 % springvann og 50 % destillert vann. Ikke bruk utelukkende destillert vann. Ikke tilsett tilleggsstoffer (f.eks. stivelse). Ikke bruk kondensert vann fra en tørketrommel.

- Skru av dampregulatoren før du fyller på vann ( = damp av).
- Fyll vanntanken.
- Plasser strykejernet i oppreist stilling på støtteflaten og koble det til strømmettet. Velg temperatur i henhold til veiledningen på strykejernets støtteflate eller vaskelappen på klærne dine.

Kontrollampen (4) slukker når ønsket temperatur er nådd.

C Stryking

1 + 2 Variabel damp

Du kan velge dampmengden ved å bruke dampregulatoren (6) (☁ = ingen damp, 1 = minimum damp, 2 = maksimum damp). Temperaturvelgeren må brukes innen området «•••» og «max».

3 Tørrstryking

Sett dampregulatoren (6) på «☁» (= damp av).

4 Sprayfunksjon

Trykk på sprayknappen (5).

5 Dampsprut

Dampsprut kan aktiveres ved tørrstryking. Temperaturvelgeren må ligge innen området «•••» og «max».

For å oppnå en god dampstrøm skal du vente noen sekunder mellom én dampsprut og den neste.

Dampsprutfunksjonen kan også brukes i loddrett stilling for å dampe opphengte klær.

D Auto-utkobling (kun visse modeller)

Det oransje «auto-av»-lyset (8) blinker når auto-utkobling er aktivert. Dette skjer hvis strykejernet står uten å brukes:

- horisontalt på strykeflaten i 30 sekunder eller
- loddrett på støtteflaten i ca. 8 minutter.

For å gjenoppta strykingen, rist strykejernet litt forover til lampen (8) lyser vedvarende.

E Selvrens

Over tid gjør kalk i vannet at aveleiringer dannes inne i strykejernet. For å forhindre at kalk reduserer dampproduksjonen, skal du utføre «selvrens»-prosedyren hver andre uke.

1. Sett dampregulatoren på «☁» og fyll vanntanken.
2. Koble anordningen til strømnettet og sett temperaturvelgeren i «max»-posisjon. Kontrolllyset er på.
3. Kontrolllyset slås av (strykejernet har nådd full temperatur).
4. Frakoble anordningen fra strømnettet.
5. Hold anordningen over en utslagsvask og trykk på selvrens-knappen (11). Rist strykejernet forsiktig forover og bakover mens du holder selvrens-knappen nede. Rester av kalkavleiringer og andre urenheter faller ut av strykeflaten, blandet med kokende vann. Slipp selvrens-knappen når vanntanken er tom.

6. Plugg anordningen inn i kontakten og la den stå på i minst to minutter slik at strykeflaten tørker. Frakoble anordningen fra strømkontakten.
7. Skyv strykeflaten over en klut for å fjerne eventuelle rester.
8. Bruk aldri stålull, abrasive skureputer, pulvere eller andre kjemikalier til å rengjøre strykeflaten.
9. La strykejernet nedkjøles fullstendig før du setter det bort.

Etter stryking

Frakoble strykejernet og sett dampregulatoren på «☁». Tøm vanntanken for å forlenge strykejernet brukstid. Oppbevar strykejernet på et tørt sted og alltid plassert på støtteflaten.

Vedlikehold og rengjøring

Ikke stryk over metallknapper og glidelåser, slik at du forhindrer skader på strykeflaten.

Rengjør strykeflaten regelmessig med en fuktig klut. For å fjerne rester av mineraler/stivelse skal du bruke en blanding av vann og eddikk i forholdet 1: 2. Bruk aldri stålull, abrasive skureputer, pulvere eller andre kjemikalier til å rengjøre strykeflaten.

Feilsøking

Problem	Løsning
Det kommer vanndråper ut av dampeventilene.	Sett dampregulatoren på pos. «1» eller skru dampen av. Ta lengre intervaller mellom hver gang du trykker på dampspruten. Velg en høyere temperaturinnstilling.
Mindre damp eller ikke noe damp.	Kontroll vannivået. Utfør selvrensprosedyre (E).
Kalsiumpartikler kommer ut av dampeventilene.	Utfør selvrensprosedyre (E).

Kan endres uten forhåndsvarsel.

Ikke kast produktet sammen med husholdningsavfallet når brukstiden er slutt. Produktet kan avhendes ved et Braun servicesenter eller ved egnede gjenvinningspunkter der du bor.



Svenska

Våra produkter är framtagna för att uppfylla högsta standard när det gäller kvalitet, funktion och design. Vi hoppas att du kommer bli nöjd med ditt nya ångstrykjärn från Braun.

Före användning

Läs bruksanvisningen noga och i sin helhet innan du använder apparaten.

Varning

-  Varning: Heta ytor!
Elektriska strykjärn kombinerar höga temperaturer och het ånga som kan orsaka brännskador.
- Denna apparat kan användas av barn från 8 år och uppåt och personer med nedsatt fysisk, sensorisk eller mental förmåga eller brist på erfarenhet och kunskap, om de övervakas eller får instruktioner angående användning av apparaten på ett säkert sätt och förstår riskerna med användning.
- Barn får inte leka med apparaten.
- Rengöring och underhåll bör inte utföras av barn utan övervakning.
- Under användning eller nerkyllning ska apparaten och elsladden hållas utom räckhåll för barn under 8 år.
- Om anslutningskabeln är skadad måste den bytas ut av tillverkaren, dennes serviceagent eller en annan behörig person för att undvika fara.
- Dra alltid ur kontakten ur vägguttaget innan du fyller på vatten.
- Strykjärnet måste användas och ställas på en stabil yta.
- När du tar en paus i strykningen ska du alltid placera strykjärnet i upprätt läge och kontrollera att det står på en stabil yta.
- Strykjärnet får inte lämnas obevakat medan kontakten är ansluten till eluttaget.
- Öppna inte vattentankens lock när du stryker.

- Strykjärnet får inte användas om man har tappat det, om det finns synliga tecken på skada eller om det läcker.
- Kontrollera regelbundet att sladden inte är skadad.
- Den här apparaten är utformad endast för hushållsanvändning och för hushållsmängder.
- Doppa aldrig strykjärnet i vatten eller i andra vätskor.
- Sladden får aldrig komma i kontakt med heta föremål eller stryksulan.
- Innan du ansluter stickkontakten måste du kontrollera att spänningen stämmer överens med den som anges på apparatens undersida.

A Beskrivning

- 1 Vattenbägare
- 2 Spraymunstycke
- 3 Öppning för vattentank
- 4 Indikeringslampa
- 5 Sprayknapp
- 6 Ångregulator
pos. : ingen ånga
pos. 1: min. ånga
pos. 2: max. ånga
- 7 Temperaturväljare
- 8 Lampa för automatisk avstängning (endast vissa modeller)
- 9 Hälstöd
- 10 Ångknapp
- 11 Självrengörings-knapp

B Innan du börjar

Strykjärnet är avsett för kranvatten. Om du har extremt hårt vatten är det dock bäst att använda en blandning av 50 % kranvatten och 50 % destillerat vatten. Använd aldrig enbart destillerat vatten. Tillsätt aldrig tillsatser (t.ex. stärkelse) i vattnet. Använd inte kondesvatten från en torktumlare.

- Stäng av ångregulatorn innan du fyller på med vatten ( = ånga av).
- Fyll vattentanken.
- Placera strykjärnet upprätt, på dess häl och anslut kontakten till eluttaget. Välj temperatur enligt strykguiden på strykjärnets häl eller på etiketten i klädesplagget. Indikeringslampan (4) stängs av när strykjärnet har kommit upp i önskad temperatur.

C Strykning

1 + 2 Varierbar ånga

Du kan välja ångkvantitet med ångregulatorn (6) (☞ = ingen ånga, 1 = minimal ånga, 2 = maximal ånga). Temperaturväljaren måste vara inställd inom ett område mellan «•••» och «max».

3 Torrstrykning

Vrid ångregulatorn (6) till position «☞» (= ånga av).

4 Sprayfunktion

Tryck på sprayknappen (5).

5 Extra ånga (steam shot)

Extra ånga (steam shot) kan aktiveras vid torrstrykning.

Temperaturväljaren måste vara inställd mellan «•••» och «max».

Vänta några sekunder mellan en ångstråle och den nästa för att få en optimal stråle.

Steam shot-funktionen kan även användas i vertikalt läge för att ånga hängande klädesplagg.

D Automatisk avstängning - Auto-off (endast vissa modeller)

Den orangea «auto-off» lampan (8) blinkar när den automatiska avstängningsfunktionen är aktiverad. Detta inträffar när strykjärnet inte används och har placerats:

- horisontellt på stryksulan i ca 30 sekunder eller
- vertikalt på högkant i ca 8 minuter.

För att sätta på järnet igen skakar du det lätt framåt tills lampan (8) lyser stadigt igen.

E Självrengöring

Efter en viss tid kan kalken i vattnet bilda avlagringar inuti strykjärnet. För att förhindra kalkavlagringar som påverkar ångproduktionen bör du genomföra «självrengöringen» varannan vecka.

1. Ställ ångregulatorn på «☞» och fyll vattentanken.
2. Anslut strykjärnet till eluttaget och ställ temperaturväljaren i läge «max». Kontrolllampan lyser.
3. Kontrolllampan släcks (strykjärnet har nått rätt temperatur).
4. Dra ut kontakten från eluttaget.
5. Håll strykjärnet över ett handfat. Tryck på självrengöringsknappen (11) och skaka, med nedtryckt knapp, strykjärnet försiktigt fram- och bakåt. Kalkavlagringar och andra föroreningar blandat med kokande vatten kommer ut ur stryksulan. Släpp självrengöringsknappen när vattentanken är tömd.

6. Anslut strykjärnet till vägguttaget och låt den vara i drift i minst två minuter för att torka stryksulan. Dra ur strykjärnets kontakt från vägguttaget.
7. Stryk stryksulan över en duk för att avlägsna eventuella rester.
8. Använd aldrig stålull, skursvamp, skurpulver eller andra kemikalier för att rengöra stryksulan.
9. Låt strykjärnet kyla ned komplett, ställ det sedan undan.

Efter strykning

Dra ut strykjärnets kontakt och vrid ångregulatorn till läge «☞». Töm alltid vattentanken för att förlänga livslängden på strykjärnet. Förvara det kalla strykjärnet på ett torrt ställe, alltid stående på högkant.

Underhåll och rengöring

Stryk inte över metallknappar eller draglås för att undvika skador på stryksulan. Rengör stryksulan regelbundet med en våt trasa. Använd en lösning med ättika och vatten i förhållandet 1 : 2 för att ta bort mineral-/stärkelse rester. Använd aldrig stålull, skursvamp, skurpulver eller andra kemikalier för att rengöra stryksulan.

Felsökningsguide

Problem	Lösning
Det droppar ur ånghålen	Vrid ångregulatorn till pos. «1» eller stäng av ångan. Ha längre intervall mellan du trycker på knappen för extra ånga (steam shot). Välj en högre temperaturinställning.
Mindre ånga eller ingen ånga alls	Kontrollera vattennivån. Utför självrengöring (E).
Kalkpartiklar kommer ut genom ånghålen	Utför självrengöring (E).

Med förbehåll för ändringar utan varsel.

När produkten är förbrukad får den inte kastas tillsammans med hushållssoporna. Avfallshantering kan ombesörjas av Braun servicecenter eller på din lokala återvinningsstation.



Suomi

Tuotteemme on suunniteltu laadultaan, toimivuudeltaan ja muotoilultaan korkeimpien standardien mukaiseksi. Toivomme, että nautit uudesta Braun-höyrysilitysraudastasi.

Ennen käyttöä

Lue nämä käyttöohjeet huolellisesti ennen laitteen käyttöönottoa.

Varoitus



- Varoitus: Kuumia pintoja! Sähkösilitysraudoissa korkea lämpötila yhdistyy kuumaan höyryyn, mikä voi aiheuttaa palovammoja.
- Tätä laitetta voivat käyttää yli 8-vuotiaat lapset sekä henkilöt, joilla on heikentyneet fyysiset, motoriset tai henkiset kyvyt tai puutteelliset tiedot / puutteellinen kokemus, vain jos heille on neuvottu, kuinka laitetta käytetään turvallisesti ja he ymmärtävät laitteen käyttöön liittyvät vaarat.
- Lapset eivät saa leikkiä laitteella.
- Lapset eivät myöskään saa puhdistaa ja huoltaa laitetta ilman valvontaa.
- Laitteen käytön ja jäähtymisen aikana laite ja sen verkkojohto täytyy pitää alle 8-vuotiaiden lasten ulottumattomissa.
- Jos virransyöttöjohto vahingoittuu on valmistajan, sen huoltoedustajan tai vastaavasti pätevän henkilön vaihdettava se vaarojen välttämiseksi.
- Irrota silitysraudan pistoke aina pistoraslasta ennen silitysraudan täyttämistä vedellä.
- Silitysrauta tulee käyttää ja pitää vakaalla pinnalla.
- Silityksessä tapahtuvien taukojen aikana silitysrauta täytyy aina asettaa pystysuoraan seisontatuen varaan. Varmista, että seisontatuki on asetettu vakaalle pinnalle.
- Silitysrauta ei saa jättää vartioimatta, kun se on kytketty verkkovirtaan.

- Älä avaa vesisäiliön kantta silittämisen aikana.
- Silitysrauta ei saa käyttää, jos se on pudonnut tai jos siinä on näkyviä merkkejä vauriosta tai jos se vuotaa.
- Tarkasta johto säännöllisesti vaurioiden varalta.
- Tämä laite on tarkoitettu ainoastaan tavalliseen kotikäyttöön.
- Älä upota silitysrauta koskaan veteen tai muuhun nesteeseen.
- Johto ei saa koskaan joutua kosketuksiin kuumien esineiden tai silitysraudan pohjan kanssa.
- Tarkista laitteen pohjasta ennen käyttöönottoa, että verkkovirran jännite vastaa laitteeseen merkittyä jännitettä.

A Kuvas

- 1 Vedentäyttöastia
- 2 Suihkutussuutin
- 3 Vesisäiliön aukko
- 4 Merkkivalo
- 5 Suihkutuspainike
- 6 Höyrynsäädin
asento : ei höyryä
asento 1: min. määrä höyryä
asento 2: maks. määrä höyryä
- 7 Lämpötilansäädin
- 8 Autom. sammutuksen valo (autom. sammutus) (vain tietyt mallit)
- 9 Seisontatuki
- 10 Höyrysuihkupainike
- 11 Itsepuhdistuspainike

B Ennen käytön aloittamista

Tämä silitysrauta on suunniteltu käytettäväksi hanaveden kanssa. Jos käytössäsi oleva vesi on poikkeuksellisen kovaa, suosittelemme sinua tekemään sekoituksen, jossa on 50 % hanavettä ja 50 % tislattua vettä. Älä käytä koskaan yksinomaan tislattua vettä. Älä lisää mitään lisäaineita (kuten tärkkiä). Älä käytä lauhdevettä kuivausrummusta.

- Ennen silitysraudan täyttämistä vedellä käännä höyrynsäädin pois päältä (= ei höyryä).
- Täytä vesisäiliö.
- Aseta silitysrauta pystyasentoon seisontatuen varaan ja kytke se verkkovirtaan. Valitse lämpötila seisontatuessa olevan silitysoppaan tai vaatteen

etiketissä olevien ohjeiden mukaan. Merkkivalo (4) sammuu, kun haluttu lämpötila on saavutettu.

C Silitys

1 + 2 Säädettävä höyry

Voit valita haluamasi höyrymäärän höyrynsäätimen (6) avulla (☹ = ei höyryä, 1 = min. määrä höyryä, 2 = maks. määrä höyryä). Lämpötilansäätimen tulee pysyä vaihtelualan rajoissa: «•••» – «max».

3 Kuiva silitys

Aseta höyrynsäädin (6) (seuraavaan asentoon: ☹☹) = ei höyryä).

4 Suihkutustoiminto

Paina suihkutuspainiketta (5).

5 Höyrysuihku

Höyrysuihku voidaan aktivoida silityksen aikana. Lämpötilansäätimen tulee pysyä vaihtelualan rajoissa: «•••» – «max».

Jotta silitysrudasta saadaan kunnan höyrysuihku, sinun täytyy odottaa muutama sekunti suihkujen välillä.

Höyrysuihkutoimintoa (10) voidaan käyttää myös pystysuorassa asennossa ripustettujen vaatteiden höyryttämiseen.

D Autom. sammutus (vain tietyt mallit)

Oranssi «autom. sammutus» -valo (8) vilkkuu, kun automaattinen sammutus aktivoidaan. Näin tapahtuu, kun silitysrudasta on jätetty seisomaan käyttämättä:

- vaakasuoraan asentoon pohja alaspäin 30 sekunnin ajaksi tai
- pystysuoraan asentoon seisontatuen varaan noin 8 minuutin ajaksi.

Jotta voit aloittaa silittämisen uudestaan, sinun täytyy ravistella silitysrudasta kevyesti eteenpäin, kunnes katkeamaton valo syttyy päälle.

E Itsepuhdistus

Ajan myötä vedessä oleva kalkki muodostaa liuskoja silitysrudan sisälle. Jotta liuskoittunut kalkki ei vähentäisi höyryä muodostumista, sinun täytyy suorittaa itsepuhdistustoimenpide kahden viikon välein.

1. Aseta höyrynsäädin asentoon «☹☹» ja täytä vesisäiliö.
2. Kytke laite verkkovirtaan ja aseta lämpötilansäädin «max»-asentoon. Merkkivalo on päällä.
3. Merkkivalo sammuu (silitysrudasta on saavuttanut halutun lämpötilan).
4. Irrota laitteen pistoke verkkovirtapistorasiasta.
5. Pidä laitetta pesualltaan päällä, paina itsepuhdistuspainiketta (11) ja pitäen painike painettuna ravistele silitysrudasta kevyesti eteen- ja taaksepäin.

Kalkkijäämät ja muu kiehuvaan veteen sekoittunut lika tulevat ulos silitysrudan pohjasta. Vapauta itsepuhdistuspainike, kun vesisäiliö on tyhjä.

6. Kytke laitteen pistoke verkkovirtapistorasiasta ja jätä laite päälle ainakin kahdeksi minuutiksi, jotta pohja kuivuu. Irrota silitysrudasta pistoke verkkovirtapistorasiasta.
7. Kuljeta silitysrudan pohjaa liinan päällä, jotta mahdolliset likajäämät irtoavat.
8. Älä koskaan käytä teräsvillaa, karkeita hankaus-sieniä tai hankausjauheita tai muita kemikaaleja silitysrudan pohjan puhdistamiseen.
9. Anna silitysrudan jäähtyä kokonaan ja laita se sitten pois.

Silityksen jälkeen

Irrota silitysrudan pistoke pistorasiasta ja aseta höyrynsäädin asentoon «☹☹». Tyhjennä vesisäiliö silitysrudan käyttöä pidentämiseksi. Säilytä jäähtynyttä silitysrudasta kuivassa paikassa niin, että laite seisoo aina pystyasennossa seisontatuen varassa.

Huolto ja puhdistus

Jotta silitysrudan pohja ei vaurioidu, älä vedä sitä metallinappien tai vetoketjujen ylitse vaatteita silittäessäsi.

Puhdista silitysrudan pohja säännöllisesti kostealla liinalla. Poistaaksesi mineraali- tai tärkkijäämät käytä etikka-vesiseosta (suhteessa 1:2). Älä koskaan käytä teräsvillaa, karkeita hankaus-sieniä tai hankausjauheita tai muita kemikaaleja silitysrudan pohjan puhdistamiseen.

Vianmääritysopas

Ongelma	Ratkaisu
Höyryreitistä tippuu vesipisarointia.	Laita höyrynsäädin asentoon «as. 1» tai käännä höyry pois päältä. Kun painat höyrysuihkupainiketta, odota pitempi aika eri painallusten välillä. Aseta lämpötila korkeammalle.
Höyryä syntyy vähemmän tai ei ollenkaan.	Tarkista veden määrä. Suorita itsepuhdistustoimenpide (E).
Höyryreitistä tulee ulos kalkkihiukkasia.	Suorita itsepuhdistustoimenpide (E).

Tekstiä voidaan muuttaa ilman ilmoitusta.

Älä hävitä tuotetta talousjätteen mukana, kun sen käyttöikä on lopussa. Tuote voidaan hävittää viemällä sen Braunin palvelukeskukseen tai sopivaan jätteenkeräyspisteeseen omassa maassasi.



Polski

Nasze produkty spełniają najwyższe standardy w zakresie jakości wykonania, funkcjonalności i designu. Mamy nadzieję, że będziecie Państwo zadowoleni z użytkowania żelazka parowego firmy Braun.

Przed użyciem

Przed użyciem urządzenia należy dokładnie i w całości przeczytać instrukcję obsługi.

Uwaga

-  Uwaga: Miejsce gorące !
Dotykanie gorącej stopy, kontakt z gorącą parą lub wodą grozi poparzeniem.
- Z urządzenia tego mogą korzystać dzieci, które ukończyły 8 lat życia oraz osoby o zredukowanych zdolnościach fizycznych, sensorycznych lub umysłowych oraz/lub osoby charakteryzujące się brakiem odpowiedniego doświadczenia lub wiedzy pod warunkiem, że osoby takie będą działać pod nadzorem lub uzyskają stosowny instruktaż w zakresie posługiwania się tym urządzeniem w sposób bezpieczny i rozumieją związane z tym zagrożenia.
- Nie wolno pozwolić, aby dzieci bawiły się tym urządzeniem.
- Czyszczenie oraz należące do użytkownika czynności konserwacyjne nie mogą być wykonywane przez dzieci bez nadzoru osób dorosłych.
- Podczas użytkowania lub w trakcie schładzania żelazko i przewód zasilający powinny znajdować się w miejscu niedostępnym dla dzieci poniżej 8 roku życia.
- W przypadku, gdy kabel zasilający jest uszkodzony, wówczas w celu uniknięcia zagrożeń dla użytkownika, kabel ten musi zostać wymieniony przez producenta, autoryzowany serwis naprawczy producenta lub przez osobę o podobnych kwalifikacjach fachowych.

- Przed napełnieniem wodą żelazko należy zawsze odłączyć od zasilania.
- Żelazko musi być używane na stabilnej powierzchni i na taką musi być odstawiane.
- W czasie przerw w prasowaniu należy zawsze ustawiać żelazko w pozycji pionowej na stabilnej powierzchni.
- Nigdy nie należy pozostawiać żelazka podłączonego do prądu bez nadzoru.
- Podczas prasowania nie należy otwierać zbiornika z wodą.
- Żelazko nie powinno być używane jeżeli spadło, jeżeli ma widoczne ślady uszkodzenia lub jeżeli wycieka z niego woda.
- Należy regularnie sprawdzać czy przewód zasilający nie jest uszkodzony.
- Urządzenie jest przeznaczone wyłącznie do użytku w gospodarstwie domowym i do obróbki normalnych dla gospodarstw domowych ilości produktów.
- Zanurzanie żelazka w wodzie lub innych płynach jest zabronione.
- Przewód zasilający nie powinien dotykać rozgrzanych powierzchni lub gorącej stopy żelazka.
- Przed podłączeniem urządzenia do gniazda zasilania sprawdź, czy napięcie prądu jest zgodne z napięciem wskazanym na urządzeniu.

A Opis urządzenia

- Pojemnik na wodę
- Dysza spryskiwacza
- Otwór wlewowy wody
- Lampka kontrolna temperatury
- Przycisk spryskiwacza
- Regulator
 - pary poz. : brak
 - pary poz. 1: min. ilość
 - pary poz. 2: maks. ilość pary
- Regulator temperatury
- Lampka automatycznego wyłączenia tzw. «Strażak» (tylko wybrane modele)
- Podparcie żelazka

- 10 Przycisk wyrzutu pary
- 11 Przycisk samooczyszczania

B Przygotowanie do prasowania

Do napełniania żelazka można używać wody z kranu. W przypadku bardzo twardej wody należy zmieszać wodę z kranu z wodą destylowaną w stosunku 1:1.

Nie należy używać samej wody destylowanej.

Nie należy stosować żadnych dodatków (np. krochmalu). Nie należy używać wody kondensacyjnej np. z suszarki bębnowej.

- Przed napełnieniem urządzenia wodą należy ustawić regulator pary w pozycji «☁» (= brak pary).
- Napełnij zbiornik na wodę.
- Ustaw żelazko w pozycji pionowej i podłącz do sieci. Wybierz właściwą temperaturę prasowania wg informacji podanych na podparciu żelazka lub na metce prasowanego ubrania. Lampka kontrolna temperatury (4) wyłączy się, gdy stopa żelazka osiągnie wymaganą temperaturę.

C Prasowanie z użyciem pary

1 + 2 Regulacja pary

Dzięki zastosowaniu regulatora pary (6) użytkownik ma możliwość wyboru ilości podawanej pary (☁ = brak pary, 1 = min. ilość pary, 2 = maks. ilość pary). Regulator temperatury powinien znajdować się w pozycji pomiędzy «••••» a «max».

3 Prasowanie na sucho

Regulator pary (6) należy ustawić w pozycji «☁» (= brak pary).

4 Funkcja spryskiwania

Naciśnij przycisk spryskiwacza (5).

5 Funkcja uderzenie pary

Funkcja uderzenia pary może być aktywowana podczas prasowania na sucho.

Regulator temperatury powinien znajdować się w pozycji pomiędzy «••••» a «max».

W celu uzyskania mocnego strumienia pary przed ponownym użyciem przycisku uderzenia pary należy odczekać kilka sekund.

Używając przycisku uderzenia pary można także prasować żelazkiem w pozycji pionowej (zastony, powieszona ubrania itp.).

D Automatyczne wyłączenie (tylko wybrane modele)

W przypadku aktywacji funkcji automatycznego wyłączania pomarańczowa lampka kontrolna (8) zaczyna migać. Aktywacja tej funkcji następuje wówczas, gdy:

- włączone żelazko stoi nieużywane w pozycji poziomej (leży na gorącej stopie) przez 30 sekund lub
- stoi pionowo nieużywane przez około 8 minut.

W celu rozpoczęcia prasowania należy lekko poruszyć żelazkiem do przodu, aż do momentu gdy lampka kontrolna (8) zacznie świecić na stałe.

E Samooczyszczanie

Po pewnym czasie użytkowania, w wyniku kontaktu z wodą, wewnątrz żelazka może tworzyć się kamień. W celu usunięcia kamienia, który zmniejsza ilość wytwarzanej pary należy raz na dwa tygodnie przeprowadzić operację samooczyszczania żelazka.

1. Ustaw regulator pary w pozycji «☁» i napełnij zbiornik wodą.
2. Podłącz urządzenie do sieci i ustaw regulator temperatury w pozycji «max». Lampka kontrolna temperatury zapali się.
3. Lampka kontrolna temperatury zgaśnie, gdy stopa żelazka osiągnęła wymaganą temperaturę.
4. Wyciągnij wtyczkę z gniazdka.
5. Przytrzymaj żelazko poziomo nad zlewem, naciśnij przycisk samooczyszczania (11) i trzymając przycisk delikatnie poruszaj żelazkiem do przodu i do tyłu. Cały wrzątek, para, kamień i inne zanieczyszczenia zostaną usunięte na zewnątrz poprzez stopę. Zwolnij przycisk samooczyszczania po opróżnieniu zbiornika wody.
6. Podłącz urządzenie do gniazdka i pozostaw przez co najmniej 2 minuty, aż do wyschnięcia stopy. Wyciągnij wtyczkę z gniazdka.
7. Prześuń stopą żelazka po tkaninie w celu usunięcia resztek zanieczyszczeń.
8. Nie używaj do czyszczenia stopy wełny stalowej, twardych, ostrych materiałów lub detergentów.
9. Pozostaw żelazko do całkowitego schłodzenia i odstaw na swoje miejsce.

Postępowanie po zakończeniu prasowania

Odłącz wtyczkę żelazka z gniazdka i ustaw regulator pary w pozycji «☁». Opróżnij zbiornik żelazka w celu wydłużenia żywotności urządzenia. Przechowuj żelazko w suchym miejscu zawsze w pozycji pionowej.

Czyszczenie i konserwacja

W celu uniknięcia uszkodzenia stopy nie należy prasować miejsc z metalowymi guzikami i zamkami błyskawicznymi.

Należy regularnie czyścić stopę żelazka przy użyciu wilgotnej szmatki. W celu usunięcia zanieczyszczeń mineralnych lub krochmalu należy użyć octu z wodą zmieszanych w stosunku 1 : 2.

Do czyszczenia stopy żelazka nie należy używać wełny stalowej, twardych, ostrych materiałów lub detergentów.

Rozwiązywanie problemów

Problem	Rozwiązanie
Z wylotów pary wycieka woda.	Ustaw regulator pary w poz. «1» lub wyłącz dopływ pary. Odczekaj dłużej przed ponownym naciśnięciem przycisku uderzenia pary. Ustaw wyższą temperaturę.
Mała ilość wytwarzanej pary lub jej całkowity brak.	Sprawdź poziom wody. Wykonaj operację samooczyszczania (E).
Z wylotów pary wydostaje się osad wapienny.	Wykonaj operację samooczyszczania (E).

Producent zastrzega sobie prawo do wprowadzania zmian w urządzeniu bez wcześniejszego powiadomienia.

Urządzenia nie należy wyrzucać do pojemnika na odpady komunalne. Zużyte urządzenie należy oddać do serwisu firmy Braun lub lokalnego punktu zbiórki odpadów elektrycznych i elektronicznych.



Český

Naše výrobky jsou navrženy tak, aby splňovaly nejvyšší standardy kvality, funkčnosti a designu. Doufáme, že budete mít ze své nové napařovací žehličky Braun radost.

Před použitím

Než začnete přístroj používat, pečlivě si přečtete celý tento návod.

Pozor

-  Pozor: Horké povrchy! Elektrické žehličky vyvíjejí vysoké teploty a horkou páru, což může mít za následek popáleniny.
- Tento spotřebič mohou používat děti od 8 let věku a osoby se sníženou fyzickou, smyslovou nebo duševní schopností nebo nedostatkem zkušeností a znalostí, mají-li nad sebou dozor nebo se jim dostalo poučení o používání spotřebiče bezpečným způsobem a porozuměly nebezpečím, která se mohou vyskytnout.
- Š přístrojem si děti nesmějí hrát.
- Čištění a uživatelskou údržbu by děti neměly provádět bez dozoru.
- Během provozu a chladnutí musí být přístroj a jeho přívodní kabel drženy mimo dosah dětí mladších 8 let.
- Je-li přívodní šňůra poškozená, musí ji vyměnit výrobce, jeho servisní zástupce nebo podobně kvalifikované osoby, aby se předešlo nebezpečí.
- Před plněním vody vždy žehličku odpojte od elektrického napájení.
- Žehlička se musí používat a odkládat na stabilním povrchu.
- Během přestávek v žehlení vždy odkládejte žehličku svisle na její zadní odkládací plochu na stabilní povrch.
- Je-li žehlička připojená k elektrickému napájení, nesmí zůstat bez dohledu.

- Neotevírejte kryt nádržky na vodu během žehlení.
- Pokud žehlička spadla, vykazuje viditelné známky poškození nebo z ní uniká voda, nesmí se používat.
- Pravidelně kontrolujte přívodní kabel, není-li poškozený.
- Tento přístroj je konstruován pouze pro používání v domácnosti a pro zpracovávání množství normálních v domácnosti.
- Nikdy neponořujte žehličku do vody nebo jiných kapalin.
- Přívodní kabel nesmí nikdy přijít do styku s horkými předměty nebo s žehlicí plochou.
- Před připojením k elektrické zásuvce zkontrolujte, zda napětí v elektrické síti odpovídá napětí uvedenému na přístroji.

A Popis

- Nádobka na vodu
- Kropicí tryska
- Otvor nádržky na vodu
- Kontrolka
- Tlačítko kropení
- Regulátor páry
pol. ☁: bez páry
pol. 1: min. páry
pol. 2: max. páry
- Volič teploty
- Kontrolka automatického vypnutí (automatické vypnutí) (pouze určité modely)
- Zadní odkládací plocha
- Tlačítko parního rázu
- Tlačítko samočištění

B Před zahájením

Tato žehlička je určena pro vodu z vodovodu. Máte-li extrémně tvrdou vodu, doporučujeme používat směs 50 % vody z vodovodu a 50 % destilované vody. Nikdy nepoužívejte výhradně destilovanou vodu. Nepřidávejte žádné přísady (např. škrob). Nepoužívejte kondenzovanou vodu z bubnové sušičky.

- Před plněním vody vypněte regulátor páry (☁ = pára vyp).
- Naplňte nádržku na vodu.

- Položte žehličku svisle na zadní odkládací plochu a připojte ji k elektrické síti. Navolte teplotu podle návodu k žehlení na zadní odkládací ploše žehličky nebo na visačce v kusech oděvu. Při dosažení požadované teploty kontrolka (4) zhasne.

C Žehlení

1 + 2 Proměnlivá pára

Můžete zvolit množství páry použitím regulátoru páry (6) (☞ = bez páry, 1 = minimum páry, 2 = maximum páry). Volič teploty musí být v rozsahu mezi «•••» a «max».

3 Žehlení nasucho

Nastavte regulátor páry (6) do polohy «☞» (= pára vyp).

4 Funkce kropení

Stiskněte tlačítko kropení (5).

5 Parní ráz

Parní ráz lze aktivovat při žehlení nasucho. Volič teploty musí být v rozsahu mezi «•••» a «max». Pro dosažení dobrého proudu páry vyčkejte mezi dvěma parními rázy několik sekund. Funkci parního rázu lze rovněž použít ve svislé poloze pro napařování zavěšených oděvů.

D Automatické vypnutí (pouze určité modely)

Je-li aktivované automatické vypnutí, oranžová kontrolka «auto-off» svítí (8). K tomu dojde, není-li žehlička používána:

- vodorovně na žehlicí ploše po dobu cca 30 sekund nebo
- svisle na zadní odkládací ploše po dobu cca 8 minut

Pro opětovné zahájení žehlení žehličkou zlehka zatřeste směrem dopředu, až se kontrolka (8) natrvalo rozsvítí.

E Samočištění

Během času způsobuje vápenec obsažený ve vodě usazování kamene uvnitř žehličky. Pro zabránění usazování kamene, který snižuje tvorbu páry, byste měli provádět každé dva týdny proces «samočištění».

1. Přepněte regulátor páry na ☞ a naplňte nádržku na vodu.
2. Zapojte přístroj do elektrické sítě a uveďte volič teploty do polohy «max». Kontrolka svítí.
3. Kontrolka zhasne (žehlička je na požadované teplotě).
4. Odpojte přístroj od elektrické sítě.

5. Podržte přístroj nad umyvadlem, stiskněte tlačítko samočištění (11) a za stálého držení stisknutého tlačítka třeste jemně žehličkou dopředu a dozadu. Zbytky kamene a ostatní nečistoty smíchané s vařící vodou vyjdou z žehlicí plochy. Když je nádržka na vodu prázdná, uvolněte tlačítko samočištění.
6. Zapojte přístroj do elektrické zásuvky a nechte jej nejméně dvě minuty v provozu, aby se vysušila žehlicí plocha. Odpojte přístroj od elektrické zásuvky.
7. Otrete tkaninou zbytky z žehlicí plochy.
8. Nikdy k čištění žehlicí plochy nepoužívejte ocelovou vlnu, brusné papíry, prášky nebo jiné chemikálie.
9. Nechte žehličku zcela vychladnout, poté ji odložte.

Po žehlení

Odpojte žehličku a přepněte regulátor páry do polohy «☞». Pro prodloužení životnosti žehličky vyprazdňujte nádržku na vodu. Ukládejte žehličku na suché místo vždy tak, aby stála na zadní odkládací ploše.

Údržba a čištění

Pro zamezení poškození žehlicí plochy nežehlete přes kovové knoflíky nebo zipy. Pravidelně čistěte žehlicí plochu vlhkou tkaninou. K odstranění zbytků kamene/škrobu použijte směs octa/vody v poměru 1 : 2. Nikdy k čištění žehlicí plochy nepoužívejte ocelovou vlnu, brusné papíry, prášky nebo jiné chemikálie.

Pokyny k odstranění problémů

Problém	Náprava
Z otvorů v žehlicí ploše odkapává voda	Nastavte regulátor páry do pol. «1» nebo páru vypněte. Tiskněte tlačítko parního rázu v delších intervalech. Navolte vyšší nastavení teploty.
Tvoří se méně páry nebo se netvoří žádná	Zkontrolujte hladinu vody. Proved'te proces samočištění (E).
Z parních otvorů vycházejí částečky vápníku	Proved'te proces samočištění (E).

Předmět změny bez poznámky.

Nezahazujte výrobek na konci jeho životnosti do domovního odpadu. Likvidaci může provést servisní středisko Braun nebo příslušné sběrně ve vaší zemi.



Slovenský

Naše výrobky sú navrhnuté tak, aby spĺňali najvyššie štandardy kvality, funkčnosti a dizajnu. Veríme, že nová naparovacia žehlička Braun sa vám bude páčiť.

Pred použitím prístroja

Než začnete prístroj používať, pozorne si prečítajte celý tento návod.

Upozornenie

-  Pozor: Horúci povrch! V elektrických žehličkách sa miešajú vysoké teploty s horúcou parou, čo môže spôsobiť popáleniny.
- Tento prístroj môžu používať deti staršie ako 8 rokov a osoby so zníženými telesnými, zmyslovými alebo duševnými schopnosťami alebo s nedostatkom skúseností a znalostí, ak sú pod dozorom alebo boli poučené o bezpečnom používaní spotrebičov a sú si vedomé možného nebezpečenstva.
- Deti sa nesmú hrať s prístrojom.
- Čistenie ani bežnú údržbu nesmú vykonávať deti bez dozoru.
- Počas prevádzky a chladnutia musí byť spotrebič a jeho napájací kábel uchovávaný mimo dosahu detí mladších ako osem rokov.
- Ak je napájací kábel poškodený, je v záujme zachovania bezpečnosti používateľa, aby ho výrobca, jeho zákaznicky servis alebo podobne kvalifikovaný personál vymenil.
- Skôr, než naplníte žehličku vodou, ju vždy odpojte od sieťovej zásuvky.
- Žehlička sa musí používať a odkladať na stabilnom povrchu.
- V prestávkach medzi žehlením vždy postavte žehličku do zvislej polohy na jej odkladaciu plochu (päta žehličky) a dbajte na to, aby odkladacia plocha bola položená na stabilnom povrchu.
- Žehlička sa nesmie ponechať bez dozoru, kým je pripojená k sieti.

- Počas žehlenia neotvárajte kryt nádržky na vodu.
- Žehlička sa nesmie používať, ak spadla, ak sú na nej viditeľné známky poškodenia, alebo ak netesní.
- Pravidelne kontrolujte kábel, či nie je poškodený.
- Tento spotrebič je navrhnutý výlučne pre použitie v domácnosti a pre spracovávanie normálnych množstiev v domácnosti.
- Nikdy neponárajte žehličku do vody ani iných tekutín.
- Kábel nikdy nesmie prísť do styku s horúcimi predmetmi ani so žehliacou plochou.
- Pred zapojením prístroja do elektrickej zásuvky skontrolujte, či napätie v sieti zodpovedá napätiu uvedenému na prístroji.

A Popis spotrebiča

- Nádoba na vodu
- Rozprašovacia tryska
- Kryt nádržky na vodu
- Kontrolka dosiahnutej teploty
- Tlačidlo rozprašovača – kropenie
- Regulátor množstva pary
poloha : bez pary
poloha 1: minimálne množstvo pary
poloha 2: maximálne množstvo pary
- Volič teploty
- Svetlo automatického vypnutia (Automatické vypnutie) (len pri niektorých modeloch)
- Odkladacia plocha (päta žehličky)
- Tlačidlo parného rázu
- Tlačidlo funkcie samočistenia

B Skôr, než začnete žehliť

Táto žehlička je určená na používanie vody z vodovodu. Ak máte mimoriadne tvrdú vodu, odporúčame používať zmes 50 % vody z vodovodu a 50 % destilovanej vody. Nikdy nepoužívajte len destilovanú vodu.

Neprikladajte žiadne prísady (napr. škrob). Nepoužívajte kondenzovanú vodu zo sušičky.

- Skôr, než nalejete vodu, vypnite regulátor množstva pary ( = para vypnutá).
- Naplňte nádržku na vodu.
- Postavte žehličku do zvislej polohy na odkladaciu plochu (päta žehličky) a pripojte ju k elektrickej

sieti. Zvoľte teplotu podľa značiek uvedených na päte žehličky alebo na visáčke odevov. Po dosiahnutí požadovanej teploty kontrolka (4) zhasne.

C Žehlenie

1 + 2 Premennivé množstvo pary

Množstvo pary môžete nastaviť pomocou regulátora množstva pary (6) (☁ = bez pary, 1 = minimálne množstvo pary, 2 = maximálne množstvo pary). Volič teploty musí byť nastavený v rozmedzí «•••» až «max».

3 Suché žehlenie

Nastavte regulátor množstva pary (6) do polohy «☁» (= para vypnutá).

4 Funkcia kropenia

Stlačte tlačidlo rozprašovania (5).

5 Parný ráz

Parný ráz možno aktivovať pri suchom žehlení. Volič teploty musí byť nastavený v rozmedzí «•••» až «max». Optimálny prúd pary dosiahnete, ak medzi jednotlivými parnými rázmi vyčkáte niekoľko sekúnd. Funkciu parného rázu možno použiť aj vo zvislej polohe na naparovanie visiacich odevov.

D Automatické vypnutie (iba pri niektorých modeloch)

Pri aktivácii funkcie automatického vypnutia začne blikať oranžové svetlo automatického vypnutia «auto-off» (8). Funkcia sa aktivuje, ak sa žehlička ponechá v nečinnosti buď:

- vo vodorovnej polohe na žehliacej ploche asi 30 sekúnd, alebo
- vo zvislej polohe na odkladacej ploche asi osem minút.

Ak chcete znovu začať žehliť, jemne žehličkou potraсте smerom dopredu, až kým neprestane blikať kontrolka (8).

E Funkcia samočistenia

Vápnik obsiahnutý vo vode časom spôsobí, že vo vnútri žehličky sa začne usádzať vodný kameň. Ak chcete zabrániť tomu, aby vodný kameň znižoval tvorbu pary, mali by ste každé dva týždne vykonať tzv. samočistenie.

1. Nastavte regulátor množstva pary do polohy «☁» a naplňte nádržku na vodu.
2. Zapojte spotrebič do elektrickej siete a nastavte volič teploty do polohy «max». Rozsvieti sa kontrolka dosiahnutej teploty.
3. Kontrolka dosiahnutej teploty sa vypne (žehlička má požadovanú teplotu).
4. Odpojte spotrebič od elektrickej siete.
5. Podržte žehličku nad umývadlom a stlačte tlačidlo funkcie samočistenia (11). Pri súčasnom

- držaní tlačidla jemne traste žehličkou dopredu a dozadu. Cez žehliacu plochu sa vyplavia zvyšky vodného kameňa a ďalších nečistôt zmiešaných s vriacou vodou. Keď sa nádržka na vodu vyprázdni, uvoľnite tlačidlo funkcie samočistenia.
6. Zapojte žehličku do elektriny a nechajte ju zapnutú aspoň dve minúty, aby sa vysušila žehliaca plocha. Potom spotrebič vytriahnite zo zásuvky.
 7. Prípadné zvyšky nečistôt na žehliacej ploche odstráňte, ak ňou prejdete po tkanine.
 8. Na čistenie žehliacej plochy nikdy nepoužívajte drôtenky, abrazívne hubky, prášky ani iné chemikálie.
 9. Skôr, než žehličku odložíte, nechajte ju úplne vychladnúť.

Po skončení žehlenia

Odpojte žehličku od elektrickej siete a nastavte regulátor množstva pary do polohy «☁». V záujme predĺženia životnosti žehličky vyprázdnite nádržku na vodu. Vychladnutú žehličku uchovávajte na suchom mieste a vždy postavenú na odkladacej ploche (päte žehličky).

Údržba a čistenie

Ak chcete zabrániť poškodeniu žehliacej plochy, neprechádzajte ňou po kovových gombíkoch ani zipsoch. Žehliacu plochu pravidelne čistite vlhkou utierkou. Ak chcete odstrániť zvyšky minerálov alebo škrobu, použite zmes octu a vody v pomere 1 : 2. Na čistenie žehliacej plochy nikdy nepoužívajte drôtenky, abrazívne hubky, prášky ani iné chemikálie.

Návod na odstraňovanie porúch

Problém	Riešenie
Z parných otvorov vychádzajú kvapky	Nastavte regulátor množstva pary do polohy pos. «1», alebo paru vypnite. Tlačidlo parného rázu stláčajte v dlhších intervaloch. Nastavte vyššiu teplotu.
Tvorí sa menej pary alebo žiadna para	Skontrolujte hladinu vody. Vykonajte postup samočistenia (E).
Cez parné otvory prechádzajú čiastočky vápnika	Vykonajte postup samočistenia (E).

Zmeny vyhradené bez predchádzajúceho upozornenia.

Po skončení životnosti nevyhadzujte výrobok do domového odpadu. Likvidácia musí prebehnúť v servisnom stredisku spoločnosti Braun alebo na príslušných zberných miestach vo vašej krajine.



Magyar

Termékeinket úgy terveztük, hogy azok megfeleljenek a legmagasabb minőségi, funkcionális és formatervezési elvárásoknak. Reméljük, hogy élvezzi az új típusú gőzölős vasaló használatát.

Használat előtt

Kérjük, a készülék használata előtt figyelmesen és teljes egészében olvassa el a használati utasítást.

Figyelem

-  Vigyázat: Forró felületek! Az elektromos vasalók kombinálják a magas hőmérséklet és a forró gőz használatát, ami égési sérüléseket okozhat.
- A készüléket csak 8 évesnél idősebb gyermekek használhatják, korlátozott fizikai, érzékelési, vagy szellemi képességekkel, illetve tapasztalattal és hozzáértéssel nem rendelkező személyek olyan felelős személy felügyelete mellett használhatják a készüléket, aki tanácsokkal látja el őket a készülék biztonságos használatára és az ebből eredő veszélyekre vonatkozóan.
- Gyermekek ne játsszanak a készülékkel.
- A készülék tisztítását és felhasználói karbantartását gyermekek nem végezhetik felügyelet nélkül.
- A használat közben, illetve amíg a vasaló le nem hűl, maga a készülék és annak hálózati kábele 8 évesnél fiatalabb gyermekektől távol tartandó. 8 éves.
- Ha a tápkábel meghibásodott, akkor veszélyek elkerülése érdekében a gyártóval, annak szervizügynökével, vagy más ugyanilyen képesítésű szakemberrel cseréltesse ki azt.
- Mielőtt feltöltené a vasalót vízzel, minden esetben húzza ki a csatlakozódugót a hálózati aljzatból.

- A vasalót stabil felületen kell használni, illetve ilyen felületre kell azt letenni.
- Amikor a vasalás közben szünetet tart, minden esetben állítsa a vasalót függőlegesen annak saroktalpaira és ügyeljen arra, hogy a saroktalpak stabil felületen álljanak.
- A vasalót nem szabad felügyelet nélkül hagyni, miközben az rá van kapcsolva az elektromos hálózatra.
- Vasalás közben ne nyissa fel a víztartály fedelét.
- A vasalót nem szabad használni, ha az leesik, azon sérülés jelei láthatók, vagy ha az szivárog.
- Rendszeresen ellenőrizze a hálózati kábelt a sérülések szempontjából.
- Ezt a készüléket kizárólag háztartási használatra és a háztartásokban szokványos élelmiszer mennyiségek feldolgozására tervezték.
- Semmi esetre sem szabad a vasalót vízbe vagy más folyadékba meríteni.
- A hálózati kábel semmiképpen nem érintkezhet forró tárgyakkal vagy a vasaló talpával.
- Használat előtt ellenőrizze, hogy a hálózati feszültség megfelel-e a készüléken jelzett értéknek.

A Leírás

- Vizespohár
- Permetező fúvóka
- A víztartály nyílása
- Jelzőfény
- Permet kapcsológomb
- Gőzölés szabályozó
 - ☞ pozíció: nincs gőzölés
 - 1. pozíció: min. gőzölés
 - 2. pozíció: max. gőzölés
- Hőmérséklet-kiválasztó
- Az automatikus kikapcsolás jelzőlámpája (automatikus leállítás) (csak bizonyos modelleknél)
- Saroktalpak
- Gőzfröccs nyomógomb
- Öntisztítás nyomógomb

B Használat előtti teendők

A vasalót vízvezetéki víz használatára tervezték. Ha nagyon kemény a víz a hálózatban, akkor ajánlatos 50% vízvezetéki vízből és 50% desztillált vízből álló keveréket használni. Semmiképpen ne használjon pusztán desztillált vizet.

Ne adjon a vízhez semmilyen adalékanyagot (pl. keményítőt). Ne használjon a ruhaszárító gépből származó kondenzvizet.

- Mielőtt feltöltené a vasalót vízzel, kapcsolja ki a gőzölés szabályozóját (☁ = gőzölés ki).
- Töltse fel a víztartályt.
- Állítsa fel a vasalót függőlegesen annak saroktalpaira és kapcsolja rá azt a hálózatra. A vasalási hőmérsékletet a vasaló saroktalpainál vagy a vasalandó ruhadarab címkéjén található vasalási útmutató szerint állítsa be. A kívánt hőmérséklet elérésekor a jelzőlámpa (4) kikapcsolódik

C Vasalás

1 + 2 Változtatható gőzölés

A gőzölésszabályozóval (6) beállíthatja a gőz mennyiségét (☁ = nincs gőz, 1 = minimális gőzölés 2 = maximális gőzölés). A hőmérséklet választókapcsolóját a «•••» és a «max» tartományon belül kell beállítani.

3 Száraz vasalás

Állítsa a gőzölésszabályozót (6) a állásba «☁» (= gőzölés ki).

4 Permetezési funkció

Nyomja le a permet gombot (5).

5 Gőzfröccs

A Gőzfröccs funkció száraz vasaláskor aktiválható. A hőmérséklet választókapcsolóját a «•••» és a «max» tartományon belül kell beállítani. A megfelelő gőzsugár biztosítása érdekében várjon néhány másodpercig két gőzfröccs között. A Gőzfröccs funkció használható függőleges helyzetben is lógó ruhák gőzölésére.

D Automatikus kikapcsolás (csak bizonyos modelleknél)

Az automatikus kikapcsolás narancssárga színű jelzőlámpája (8) villog, ha aktiválva van az «automatikus kikapcsolás» funkció. Az automatikus kikapcsolás akkor következik be, ha a vasalót nem használják, és otthagyják:

- vízszintesen, a vasalótalpon, mintegy 30 másodperc vagy
- függőlegesen, a saroktalpakra állítva, mintegy 8 perc elteltével.

A vasalás újrakezdéséhez kissé rázza meg a vasalót előrefelé, amíg a jelzőlámpa (8) folyamatosan világítani nem kezd.

E Öntisztítás

A vízben lévő mész idővel vízkő formájában lerakódik a vasaló belsejében. A gőztermelés csökkentő vízkő megelőzése érdekében kéthetente el kell végezni az «öntisztítás» műveletet.

1. Állítsa a gőzölésszabályozót «☁» állásba, majd töltse fel a víztartályt.
2. Csatlakoztassa a készüléket a hálózatra, majd állítsa a hőmérséklet választókapcsolóját «max» állásba. A jelzőlámpa világít.
3. A jelzőlámpa kialszik (a vasaló hőmérséklete elérte a beállított értéket).
4. Húzza ki a készülék csatlakozódugóját a hálózati aljzatból.
5. A vasalót egy konyhai mosogató felett tartva nyomja le az «öntisztítás» gombot (11), majd a gombot lenyomva tartva finoman rázza a vasalót előre és hátra. A vasaló talpából ekkor távoznak a vízkő maradványai és egyéb szennyeződések forrásban lévő vízzel összekeveredve. A víztartály kiürülésekor engedje el az «öntisztítás» gombot.
6. Dugja a készülék csatlakozódugóját a hálózati csatlakozóaljzatba, majd hagyja bekapcsolva azt legalább két percig, hogy megszáradjon a vasaló talpa. Húzza ki a készülék csatlakozódugóját a hálózati aljzatól
7. A szennyeződés maradványainak eltávolításához húzza végig a vasaló talpát egy rongyon.
8. A vasalótalp tisztításához semmiképpen nem szabad fémforgácsvattát, koptató hatású tisztító-párnát, súrolóport vagy vegyszert használni.
9. Várja meg, amíg a vasaló teljesen lehűl, majd tegye a helyére azt.

Teendők a vasalást követően

Húzza ki a vasaló csatlakozódugóját a hálózati aljzatóból, majd fordítsa a gőzölésszabályozót «☁» állásba. A vasaló élettartamának meghosszabbítása érdekében ürítse ki a víztartályt. A vasalót száraz helyen, minden esetben annak saroktalpaira állítva tárolja.

Karbantartás és tisztítás

A vasalótalp sérüléseinek elkerülése érdekében vasaláskor ne vezesse a vasalót a ruha fém gombjai vagy villámzár felett.

Nedves törülközővel rendszeresen tisztítsa meg a vasalótalpat. Az ásványi eredetű szennyeződések/keményítőmaradványok eltávolításához használja ecet/víz 1 : 2 arányú keverékét. A vasalótalpat

tisztításához semmiképpen nem szabad fémgörgá-csvattát, koptató hatású tisztítópárnát, súrolóport vagy vegyszert használni.

Hibaelhárítási útmutató

Probléma	Náprava
Vízcsseppek lépnek ki a gőzszelepekből.	Állítsa a gőzölés szabályozóját «1» állásba vagy kapcsolja ki a gőzölési funkciót. Hosszabb időnek kell eltelnie két «gőzfröccs» funkció használata között. Állítsa készüléket magasabb hőmérsékletre.
Kevesebb gőz képződik vagy egyáltalán nincs gőz.	Ellenőrizze a vízszintet. Hajtsa végre az öntisztítási eljárást (E).
Kalcium-részecskék lépnek ki a gőzszelepekből.	Hajtsa végre az öntisztítási eljárást (E).

Előzetes értesítés nélkül módosítható.

Élettartamának végén ne dobja a készüléket a háztartási szemétbe. A kiszolgált készüléket hulladékként átveszi a Braun szervizközpont vagy leadhatja azt az Ön országában található megfelelő hulladékgyűjtő telepeken.



Hrvatski

Naši proizvodi dizajnirani su da zadovolje najviše standarde kvalitete, funkcionalnosti i dizajna. Nadamo se da ćete uživati s novim Braun parnim glačalom.

Prije uporabe

Molimo vas da prije uporabe uređaja pažljivo i u cijelosti pročitate upute.

Pozor

-  Pozor: Vruće površine ! Električna glačala kombiniraju visoke temperature i vruću paru koji mogu izazvati opekline.
- Ovaj aparat smiju upotrebljavati djeca od 8 i više godina te osobe smanjenih tjelesnih, osjetilnih ili mentalnih sposobnosti ili nadovoljnog iskustva i znanja ako su pod nadzorom ili su primili upute o sigurnoj upotrebi stroja i razumiju uključene opasnosti.
- Djeca se ne smiju igrati s aparatom.
- Čišćenje i korisničko održavanje aparata ne smiju se povjeriti djeci bez nadzora.
- Tijekom rada i hlađenja, glačalo i strujni kabel moraju biti izvan dosega djece mlađe od 8 godina.
- Ako se opskrbni kabel ošteti, mora ga zamijeniti proizvođač, njegova servisna služba ili osoba sličnih kvalifikacija kako bi se izbjegle moguće opasnosti.
- Uvijek isključite glačalo prije ulijevanja vode. Uvijek povlačite utikač, ne kabel.
- Glačalo se mora koristiti i ostavljati na stabilnoj površini.
- Tijekom stanki u glačanju, uvijek odložite glačalo u uspravan položaj na stabilnoj površini.
- Glačalo ne smije biti ostavljeno bez nadzora dok je uključeno u izvor električne energije.
- Ne otvarajte poklopac spremnika za vodu tijekom glačanja.

- Glačalo se ne smije koristiti, ako je palo, ako ima vidljivih znakova oštećenja ili ako iz njega curi voda.
- Redovito provjeravajte kabel na oštećenja.
- Ovaj uređaj je osmišljen isključivo za upotrebu u domaćinstvu i za obradu normalnih količina koje se u domaćinstvu koriste.
- Nikada ne uranjajte glačalo u vodu ili druge tekućine.
- Kabel ne smije nikada doći u kontakt s vrućim objektima ili pločom glačala.
- Prije uključivanja u utičnicu, provjerite odgovara li vaš napon naponu ispisanim na dnu uređaja.

A Opis

- 1 Posuda za vodu
- 2 Mlaznica raspršivača
- 3 Otvor spremnika za vodu
- 4 Kontrolna lampica
- 5 Prekidač za raspršivanje
- 6 Poz. regulatora pare.
 poz. bez pare
1: poz. minimum pare
2: poz. maksimum pare
- 7 Regulator temperature
- 8 Lampica automatskog isključivanja (autom. isklj.) (samo neki modeli)
- 9 Postolje za odlaganje
- 10 Prekidač za mlaz pare
- 11 Prekidač za samočišćenje

B Prije početka glačanja

Glačalo je dizajnirano za vodu iz slavine. Ako je voda ekstremno tvrda, preporučamo uporabu smjese u omjeru 50 % vode iz vodovoda i 50 % destilirane vode. Nikada nemojte koristiti samo destiliranu vodu.

Nemojte dodavati nikakve aditive (npr. štirku). Nemojte koristiti kondenziranu vodu iz sušilice.

- Prije ulijevanja vode isključite regulator pare ( = para isključena).
- Napunite spremnik za vodu.
- Postavite glačalo u uspravan položaj na postolje za odlaganje i uključite ga u struju. Odaberite temperaturu sukladno uputama za glačanje koja se nalaze na postolju za odlaganje ili na etiketi odjeće. Kontrolna lampica (4) se isključuje kada se postigne željena temperatura.

C Glačanje

1 + 2 varijabilna para

Možete odabrati količinu pare pomoću regulatora pare (6) (☞ = bez pare, 1 = minimum pare, 2 = maksimum pare). Regulator temperature mora biti u rasponu između «•••» i «maks».

3 Suho glačanje

Namjestite regulator pare (6) u položaj «☞» (= para isključena).

4 Funkcija raspršivanja

Pritisnite prekidač za raspršivanje (5).

5 Mlaz pare

Mlaz pare može se aktivirati pri suhom glačanju. Regulator temperature mora biti u rasponu između «••••» i «max».

Za postizanje dobrog mlaza pare sačekajte nekoliko sekundi između jednog mlaza pare i sljedećeg. Funkcija mlaza pare također se može koristiti u okomitom položaju za glačanje viseće odjeće.

D Automatsko isključivanje (samo neki modeli)

Narančasta lampica za «automatsko isključivanje» (8) bljeskat će kada se aktivira automatsko isključivanje. To se događa kada se glačalo ne upotrebljava i ostavljeno je:

- u vodoravnom položaju na ploči glačala približno 30 sekundi ili
- u okomitom položaju na postolju približno 8 minuta.

Za nastavak glačanja lagano protresite glačalo prema naprijed, dok lampica (8) ne zasvijetli.

E Samočišćenje

S vremenom kamenac u vodi uzrokuje stvaranje naslaga u glačalu. Za sprječavanje smanjene proizvodnje pare uslijed naslaga, svaka dva tjedna trebali biste uraditi postupak «samočišćenja».

1. Namjestite regulator pare na «☞» i ulijte vodu u spremnik.
2. Uključite uređaj u struju i namjestite regulator temperature u položaj «max».
Kontrolna lampica svijetli
3. Kontrolna lampica se isključuje (glačalo je postiglo temperaturu).
4. Isključite glačalo iz struje.
5. Držite uređaj iznad sudopera, pritisnite prekidač za samočišćenje (11) i, držeći prekidač pritisnutim, pažljivo protresite glačalo naprijed i nazad. Ostatci naslaga i ostalih onečišćenja pomiješani s kipućom vodom izlaze iz ploče glačala. Pustite prekidač za samočišćenje kada je spremnik za vodu prazan.

6. Uključite uređaj u struju i ostavite ga u radu barem dvije minute da se osuši ploča. Isključite uređaj iz utičnice.
7. Prijedite pločom glačala preko odjeće radi uklanjanja ostataka.
8. Za čišćenje ploče glača nemojte nikada koristiti čeličnu vunu, abrazivna sredstva za čišćenje, prahove ili ostale kemikalije.
9. Ostavite glačalo da se u potpunosti ohladi i spremite ga.

Nakon glačanja

Isključite glačalo iz struje i okrenite regulator pare u položaj «☞». Za produljenje vijeka trajanja glačala ispraznite spremnik za vodu. Hladno glačalo spremite na suho mjesto uvijek uspravno na svom postolju za odlaganje.

Održavanje i čišćenje

Za sprječavanje oštećenja ploče glačala nemojte glačati preko metalnih gumba ili zatvarača. Ploču glačala redovito čistite vlažnom krpom. Za uklanjanje mineralnih/ostataka štirke, koristite smjesu ocat/voda u omjeru 1 : 2. Za čišćenje ploče glača nemojte nikada koristiti čeličnu vunu, abrazivna sredstva za čišćenje, prahove ili ostale kemikalije.

Rješavanje problema

Problem	Rješenje
Iz otvora za paru kaplje voda	Okrenite regulator pare u poz. «1» ili isključite paru. Uzmite dulje intervale, kada pritišćete prekidač za mlaz pare. Odaberite višu temperaturu.
Mala količina pare ili uopće nema pare	Provjerite razinu vode. Uradite postupak samočišćenja (E).
Iz otvora za paru ispada kamenac	Uradite postupak samočišćenja (E).

Podložno promjeni bez prethodne najave.

Nemojte odlagati proizvod u kućanski otpad na kraju radnog vijeka uređaja. Zbrinuti ga možete u Braun servisnom centru ili na mjestima predviđenima za prikupljanje u vašoj zemlji.



Slovenski

Naši izdelki so zasnovani tako, da ustrezajo najvišjim standardom kakovosti, uporabnosti in oblike.

Želimo vam, da bi svoj novi Braunov parni likalnik uporabljali z veseljem.

Pred uporabo

Pred prvo uporabo naprave natančno in v celoti preberite navodila za uporabo.

Opozorilo

-  Opozorilo: Vroče površine! Električni likalniki združujejo visoko temperaturo in vročo paro, ki lahko povzročita opekline.
- Ta aparat lahko uporabljajo otroci, starejši od 8 let in osebe z zmanjšanimi fizičnimi, čutnimi ali miselnimi zmožnostmi ter pomanjkanjem izkušenj in znanja, v primeru, da so pod nadzorom, ali pa so bili poučeni o varni uporabi aparata ter se zavedajo nevarnosti.
- Otroci se ne smejo igrati z aparatom.
- Otroci brez nadzora ne smejo opravljati čiščenja in vzdrževanja.
- Med uporabo in ohlajanjem morate otrokom, ki so mlajši od 8 let, prepričati dostop do naprave in napajalnega kabla.
- V primeru, da je napajalni kabel poškodovan, ga mora zamenjati proizvajalec, njihov serviser ali podobno kvalificirana oseba, da bi se izognili nevarnosti.
- Likalnik vedno izključite, preden ga napolnite z vodo.
- Likalnik lahko uporabljate in odlagate le na ravni površini.
- Pri premoru med likanjem vedno odložite likalnik v pokončnem položaju na zadnjo ploskev in poskrbite, da stoji na stabilni površini.
- Ko je likalnik priključen na električno omrežje, ga ne smete pustiti brez nadzora.

- Med likanjem ne odpirajte pokrovčka za rezervoar vode.
- Če likalnik pade na tla, če so na njem vidni znaki poškodb ali če iz njega izteka voda, ga ne smete več uporabljati.
- Redno preverjajte, ali je kabel poškodovan.
- Naprava je namenjena izključno uporabi v gospodinjstvu in predelavi take količine živil, ki je običajna za gospodinjstvo.
- Likalnika nikoli ne potopite v vodo ali druge tekočine.
- Kabel ne sme nikoli priti v stik z vročimi predmeti ali površino likalnika.
- Preden priključite aparat na električno vtičnico, preverite, če vaša omrežna napetost ustreza napetosti, ki je navedena na aparatu.

A Opis

- 1 Posodica za vodo
- 2 Šoba za pršenje
- 3 Odprtina rezervoarja za vodo
- 4 Kontrolna lučka
- 5 Gumb za pršenje
- 6 Regulator količine pare
☹: brez pare.
1: min. kol. pare.
2: maks. kol. pare
- 7 Izbirnik temperature
- 8 Lučka za samodejni izklop (samo pri določenih modelih)
- 9 Zadnja ploskev za odlaganje
- 10 Gumb za uravnavanje pare
- 11 Gumb za samodejno čiščenje

B Pred začetkom uporabe

Likalnik je namenjen za uporabo z vodo iz pipe. Če je vaša voda izjemno trda, priporočamo, da uporabite mešanico 50 % vode iz pipe in 50 % destilirane vode. Nikoli ne uporabite le destilirane vode. Vodi ne smete dodati nikakršnih dodatkov (npr. sredstva za škrobljenje) Ne uporabljajte kondenzirane vode iz sušilca.

- Preden napolnite rezervoar z vodo, izklopite regulator pare (☹ = para je izklopljena).
- Napolnite rezervoar z vodo.
- Likalnik postavite v pokončen položaj, tako da stoji na zadnji ploskvi, in ga priključite na napa-

janje. Izberite temperaturo glede na sliko na zadnji ploskvi likalnika oz. v skladu z oznako na etiketi vašega oblačila. Ko je dosežena nastavljena temperatura, kontrolna lučka (4) preneha svetiti.

C Likanje

1+2 nastavljiva količina pare

Količino pare nastavite z obračanjem regulatorja pare (6) (☞ = brez pare, 1 = min. kol. pare, 2 = maks. kol. pare). Gumb za nastavev temperature mora biti v območju med «•••» in «max».

3 Suho likanje

Regulator količine pare (6) nastavite na položaj «☞» (= para je izklopljena).

4 Funkcija pršenja

Pritisnite gumb za pršenje (5).

5 Natančno brizganje pare

Funkcijo natančnega brizganja pare lahko vklopite med suhim likanjem.

Gumb za nastavev temperature mora biti v območju med «•••» in «max».

Če želite doseči pravilno brizganje pare, med brizgi počakajte nekaj sekund.

Funkcijo natančnega brizganja pare lahko uporabljate tudi tako, da likalnik držite v navpičnem položaju, npr. za likanje oblek na obešalnikih.

D Samodejni izklop

(samo pri določenih modelih)

Če aktivirate samodejni izklop, oranžna lučka »samodejni izklop« (8) utripa. To se zgodi, kadar likalnik odložite:

- vodoravno na likalno ploščo za približno 30 sekund ali
- navpično na zadnjo ploskev za približno 8 minut.

Če želite začeti znova likati, rahlo nagnite likalnik naprej, dokler lučka (8) ne začne svetiti.

E Samodejno čiščenje

Sčasoma se v likalniku začne nabirati apnenec, ki povzroči nabiranje vodnega kamna. Če želite preprečiti nabiranje vodnega kamna, izvedite postopek samodejnega čiščenja vsakih 14 dni.

1. Vključite regulator pare «☞» in napolnite rezervoar z vodo.
2. Priključite napravo na napajanje in nastavite izbirnik temperature na položaj «max». Kontrolna lučka je vklopljena.
3. Kontrolna lučka se izklopi (dosežena je nastavljena temperatura likalnika).
4. Izključite napravo iz napajanja.
5. Pridržite napravo nad pomivalnim koritom, pritisnite gumb za samodejno čiščenje (11), ga zadržite ter

narahlo pretresite likalnik. Iz likalne plošče skupaj z vrelo vodo odteka ostanki vodnega kamna in ostala umazanija. Ko izpraznite rezervoar z vodo, spustite gumb za samodejno čiščenje.

6. Vključite napravo na električno napajanje in jo pustite vklopljeno vsaj dve minuti, da se posuši plošča. Izključite napravo iz električnega napajanja.
7. S krpo obrišite likalno ploščo, da odstranite morebitne ostanke.
8. Likalne plošče nikoli ne čistite s stekleno volno, grobimi in agresivnimi krpicami, praškom ali drugimi kemikalijami.
9. Pustite, da se likalnik v celoti ohladi, in ga nato pospravite.

Po likanju

Izključite likalnik in nastavite regulator pare na položaj «☞». Če želite podaljšati življenjsko dobo likalnika, vedno izpraznite rezervoar z vodo. Ko se likalnik ohladi, ga hranite na suhem mestu, in sicer tako, da ga postavite na zadnjo ploskev.

Vzdrževanje in čiščenje

Ne likajte kovinskih gumbov ali zadržg, da preprečite poškodbe likalne plošče.

Likalno ploščo redno čistite z vlažno krpo. Če želite odstraniti ostanke mineralov ali škroba, uporabite mešanico kisa in vode v razmerju 1 : 2. Likalne plošče nikoli ne čistite s stekleno volno, grobimi in agresivnimi krpicami, praškom ali drugimi kemikalijami.

Navodila za odpravljanje težav

Težava	Rešitev
Iz odprtini za paro kaplja voda	Regulator pare nastavite na pol. «1» ali izklopite paro. Podaljšajte intervale, v katerih pritisnete gumb za natančno brizganje pare. Izberite višjo temperaturo.
Nastaja manj pare ali pa para sploh ne nastaja	Preverite nivo vode. Izvedite postopek samodejnega čiščenja (E).
Delci kamna izhajajo iz odprtine za paro	Izvedite postopek samodejnega čiščenja (E).

Pridržujemo si pravico do sprememb brez predhodnega obvestila.

Izrabljenega izdelka ne odlagajte med gospodinjske odpadke. Odnese ga lahko v Braunov servisni center ali na ustrezno zbirno mesto v svoji državi.



Türkçe

Ürünlerimiz işlevsellik ve tasarımdaki en yüksek kalite standartlarına uygun şekilde üretilmiştir. Umarız yeni Braun buharlı ütünüzden memnun kalırsınız.

Uyarı

Cihazı kullanmaya başlamadan önce lütfen kullanım kılavuzunu dikkatlice ve eksiksiz okuyunuz.

Dikkat



Uyarı: Sıcak yüzeyler !
Elektrikli ütüler yüksek ısı ve sıcak buhar içerir ve yanık

oluşturma tehlikesi taşır.

- Bu cihaz 8 yaş ve üzeri çocuklar tarafından, ayrıca cihazın güvenli bir şekilde kullanımıyla ilgili bilgi verildiği, bunun riskleri anlaşıldığı veya gözetim sağlandığı takdirde fiziksel, duyuşsal veya zihinsel kapasitesi azalmış Kişiler tarafından kullanılabilir.
- Çocuklar cihazla oynamamalıdır.
- Temizlik ve bakım işlemleri gözetimsiz bir şekilde çocuklar tarafından yapılmamalıdır.
- Çalışma ve soğuma sırasında ütü ve kabloları toplanmalı, 8 yaş ve altı çocukların erişemeyeceği yerde durmalıdır.
- Güç kablosu hasarlıysa, riski önlemek için üretici, servis yetkilisi veya benzer ehliyeteye sahip kişiler tarafından değiştirilmelidir.
- Ütüye su doldurmadan önce mutlaka fişten çıkartın. Kabloyu çekmeyin, her zaman fişten tutup çekin.
- Ütü düz yüzey üzerinde kullanılmalı ve düz yüzeylere bırakılmalıdır.
- Ütü yaparken ara vermek gerekirse ütüyü her zaman arkası üzerinde dik olarak bırakın ve arkanın sağlam yüzeye oturmasını sağlayın.
- Ütü prize takılı durumdayken asla başında kimse olmadan bırakılmamalıdır.

- Ütüye su doldurmadan önce mutlaka fişten çıkartın.
- Ütü düşürüldüyse, üzerinde görülür hasar varsa veya damlatıyorsa kullanılmamalıdır.
- Kabloda hasar olup olmadığını düzenli olarak kontrol edin.
- Bu cihaz yalnızca evde kullanılmak için ve normal şartlarda evde kullanılan miktarların işlenmesi için tasarlanmıştır.
- Ütüyü asla suya veya başka sıvılara batırmayın.
- Kablo asla sıcak nesnelere ve ütü tabanına temas etmemelidir.
- Cihazı prize takmadan önce, şebeke cereyan geriliminin, cihazın altında yazılı olan voltaj ile uygunluğunu kontrol ediniz.

A Açıklamalar

- 1 Su kabı
- 2 Su püskürtme ucu
- 3 Su haznesi ağızı
- 4 Pilot ışığı
- 5 Su püskürtme düğmesi
- 6 Buhar regülatörü
poz. ☹: buhar yok
poz. 1: en az buhar
poz. 2: en çok buhar
- 7 Isı seçektörü
- 8 Otomatik Kapama Işığı (Otomatik Kapama)
(yalnız belirli modellerde)
- 9 Arkalık
- 10 Buhar püskürtme düğmesi
- 11 Kendiliğinden Temizleme Düğmesi

B Başlamadan önce

Ütü musluk suyu için tasarlanmıştır. Eğer şebeke suyunuz çok sertse %50 musluk %50 saf su kullanmanızı öneririz. Asla sadece saf su kullanmayın. İçerisine başka madde ilave etmeyin (ör. ütü kolası). Çamaşır kurutucusundan çıkan yoğunlaşmış suyu kullanmayın.

- Su doldurmadan önce buhar regülatörünün kapatın (☹ = buhar kapalı).
- Hazneyi suyla doldurun.
- Ütüyü arkası üzerine dik olarak yerleştirin ve fişe takın. Ütünün arkasında bulunan ütüleme

kılavuzunda veya giysinizde bulunan etikette belirtilen uygun ısıyı seçin. Pilot ışığı (4) ütü istenen ısıya ulaştığında kapanır.

C Ütüleme

1 + 2 Değişken sistem

Buhar regülatörünü (6) kullanarak buhar miktarını seçebilirsiniz (☞ = buhar yok, 1 = en az buhar, 2 = en çok buhar). Isı selektörü «•••» ve «max» aralığı içerisinde olmalıdır.

3 Kuru ütüleme

Buhar regülatörünü (6), (☞ = buhar kapalı) pozisyonuna getirin.

4 Su püskürtme işlevi

Sü püskürtme düğmesine (5) basın.

5 Buhar püskürtme

Buhar püskürtme kuru ütüleme sırasında aktifleştirilebilir.

Isı selektörü «•••» ve «max» aralığı içerisinde olmalıdır.

Buharın iyi püskürtülmesi için her püskürtmeden sonra birkaç saniye bekleyin.

Buhar püskürtme işlevi, askı üzerindeki giysilere buhar tutmak için dikey pozisyonunda da kullanılabilir.

D Otomatik kapama (yalnız belirli modeller)

Otomatik kapama aktifse turuncu renkli «otomatik kapama» ışığı (8) yanıp söner. Bu özellik ütünün kullanılmadığı durumlarda devreye girer:

- taban üzerinde yatay olarak 30 saniye bırakılırsa veya
- dikey olarak arkasının üzerinde 8 dakika bırakılırsa.

Ütüyü tekrar kullanmaya başlamak için ışık (8) yanar hale gelinceye kadar hafifçe ileri doğru sallayın.

E Kendini temizleme

Sudaki kireç zamanla ütünün içerisinde birikmeye başlar. Ütünün daha az buhar oluşturmasına neden olan kireç birikmesi her iki haftada bir «Kendini Temizleme» işlevi ile giderilmelidir.

1. Buhar regülatörünü «☞» üzerine getirin ve hazneyi doldurun.
2. Cihazı elektrik fişine takın ve ısı selektörünü «max» pozisyonuna getirin. Pilot ışığı açık
3. Pilot ışığı kapalı (ütü istenen ısıya gelmiştir).
4. Cihazı elektrik fişinden çekin.
5. Cihazı musluk eviyesi üzerinde tutun ve Kendini Temizleme düğmesine (11) basın, düğme basılıyken ütüyü hafifçe ileri ve geriye doğru

sallayın. Kireç artıkları ve kaynayan suya karışan diğer kir ve pislik taban plakasından dışarı atılır. Su tankı boşaldığında Kendini Temizleme düğmesini bırakın.

6. Cihazı elektrik prizine takın ve levhanın kuruması için en az iki dakika süreyle çalışır durumda bırakın. Cihazı elektrik fişinden çekin.
7. Kalıntıların çıkması için tabanı bir kumaş üzerinde gezdirin.
8. Ütü tabanını temizlemek amacıyla asla ovalama teli, aşındırıcı sünger, toz veya diğer kimyasalları kullanmayın.
9. Ütüyü kaldırmadan önce iyice soğumasını bekleyin.

Ütü sonrasında

Ütüyi fişten çekin ve buhar regülatörünü «☞» pozisyonuna getirin. Ütünün ömrünü uzatmak için hazne içerisindeki suyu boşaltın. Soğuduktan sonra ütüyü her zaman arkası üzerinde ve kuru bir yerde saklayın.

Bakım ve temizlik

Tabanın hasar görmemesi için ütüyü metal düğme ve fermuarların üzerinden geçirmeyin. Düzenli aralıklarla nemli bez kullanarak tabanı temizleyin. Mineral ve kireç artıklarını almak için bir ölçek sirke ile iki ölçek su karışımı kullanın. Ütü tabanını temizlemek amacıyla asla ovalama teli, aşındırıcı sünger, toz veya diğer kimyasalları kullanmayın.

Sorun giderme kılavuzu

Sorun	Çözüm
Buhar delikleri damlacık sızdırıyor	Buhar regülatörünü poz. «1» durumuna getirin veya buharı kapatın. Buhar püskürtme düğmelerine daha uzun aralıklarla basın. Daha yüksek bir ısı ayarı seçin.
Az buhar ya da hiç buhar oluşmuyor	Su seviyesini kontrol edin. Kendini temizleme işlevini (E) başlatın.
Buhar deliklerinden kireç parçacıkları çıkıyor	Kendini temizleme işlevini (E) başlatın.

Bu kılavuzdaki bilgiler haber vermeksizin değiştirilebilir.

Cihaz kullanım ömrünü tamamladığında lütfen evsel atıklarla birlikte atmayın. Cihaz bir Braun Servis Merkezine veya ülkenizde bulunan uygun bir toplama noktasına götürerek atılabilir.

EEE STANDARTLARINA UYGUNDUR



Bakanlıkça tespit edilen kullanım ömrü 10 yıldır.

Üretici firma ve CE işareti uygunluk değerlendirme kuruluşu:

De'Longhi Braun Household GmbH
Carl-Ulrich-Str. 4
63263 Neu-Isenburg
Germany

Delonghi Bosphorus Ev Aletleri Tic. A.Ş.
Meydan Sok. No:1
Beybi Giz Plaza D:53-54 Maslak/İSTANBUL

DLB Tüketici Hizmetleri
444 27 64
info@braunhousehold.com.tr

Ελληνικά

Τα προϊόντα μας είναι σχεδιασμένα να πληρούν τα υψηλότερα πρότυπα ποιότητας, λειτουργικότητας και σχεδιασμού. Ελπίζουμε να απολαύσετε το νέο ατμοσίδερό σας Braun.

Πριν τη χρήση

Παρακαλούμε διαβάστε με προσοχή τις οδηγίες χρήσης πριν χρησιμοποιήσετε τη συσκευή.

Προσοχή



- Προσοχή: Θερμές επιφάνειες ! Τα ηλεκτρικά σίδερα συνδυάζουν υψηλές θερμοκρασίες και καυτό ατμό που μπορούν να προκαλέσουν εγκαύματα.
- Η συσκευή αυτή μπορεί να χρησιμοποιείται από παιδιά 8 ετών και άνω και από άτομα με μειωμένες φυσικές, νοητικές και αισθητήριες ικανότητες ή που δεν είναι έμπειρα εφόσον τους παρέχεται επίβλεψη ή τους έχουν δοθεί οδηγίες σχετικά με την ασφαλή χρήση της συσκευής ενώ κατανοούν και τους κινδύνους.
- Τα παιδιά να μην παίζουν με τη συσκευή.
- Τα παιδιά δεν πρέπει να καθαρίζουν και να συντηρούν τη συσκευή χωρίς επίβλεψη.
- Κατά τη διάρκεια της λειτουργίας και της ψύξης, η συσκευή και το καλώδιο τροφοδοσίας της πρέπει να φυλάσσεται μακριά από παιδιά κάτω των 8 ετών.
- Εάν το καλώδιο τροφοδότησης έχει φθαρεί, θα πρέπει να αντικατασταθεί από τον κατασκευαστή, το εξουσιοδοτημένο συνεργείο του ή από κατάλληλα καταρτισμένα άτομα προκειμένου να αποφευχθεί τυχόν κίνδυνος.
- Πάντα αποσυνδέετε το σίδερο από την παροχή ρεύματος πριν το γεμίσετε με νερό.
- Το σίδερο πρέπει να χρησιμοποιείται και να αποτίθεται σε μια σταθερή επιφάνεια.

- Κατά τη διάρκεια παύσεων του σιδερώματος, πάντοτε τοποθετείτε το σίδερο σε όρθια θέση στη βάση του και εξασφαλίστε ότι η βάση τοποθετείται σε μια σταθερή επιφάνεια.
- Δεν πρέπει να αφήνετε το σίδερο χωρίς επιτήρηση όσο είναι συνδεδεμένο στην τροφοδοσία του.
- Μην ανοίγετε το καπάκι του δοχείου νερού κατά τη διάρκεια του σιδερώματος.
- Δεν πρέπει να χρησιμοποιείτε το σίδερο εάν έχει πέσει, εάν υπάρχουν ορατά σημάδια βλάβης ή εάν παρουσιάζει διαρροή.
- Ελέγχετε τακτικά το καλώδιο για ζημιές.
- Αυτή η συσκευή έχει σχεδιαστεί μόνο για οικιακή χρήση και για επεξεργασία οικιακών ποσοτήτων.
- Ποτέ μη βυθίζετε τη συσκευή σε νερό ή άλλα υγρά.
- Το καλώδιο δεν πρέπει ποτέ να έρχεται σε επαφή με καυτά αντικείμενα ή την πλάκα.
- Πριν συνδέσετε το φισ στην πρίζα, ελέγξτε εάν η τάση του ρεύματος αντιστοιχεί στην τάση που υποδεικνύεται πάνω στη συσκευή.

A Περιγραφή

- 1 Δοσομετρητής νερού
- 2 Ακροφύσιο ψεκασμού
- 3 Άνοιγμα δοχείου νερού
- 4 Ενδεικτική λυχνία
- 5 Πλήκτρο ψεκασμού
- 6 Ρυθμιστής ατμού
θέση : χωρίς ατμό
θέση 1: ελάχ. ατμός
θέση 2: μέγ. ατμός
- 7 Επιλογέας θερμοκρασίας
- 8 Λυχνία auto-off (αυτόματη απενεργοποίηση) (ορισμένα μοντέλα μόνο)
- 9 Βάση
- 10 Πλήκτρο βολής ατμού
- 11 Πλήκτρο αυτοκαθαρισμού

Β Πριν ξεκινήσετε

Αυτό το σίδερο έχει σχεδιαστεί για νερό της βρύσης. Αν έχετε εξαιρετικά σκληρό νερό, συνιστούμε τη χρήση ενός μίγματος 50 % νερού βρύσης και 50 % απεσταγμένου νερού. Ποτέ μην χρησιμοποιείτε αποκλειστικά απεσταγμένο νερό.

Μην προσθέτετε άλλα πρόσθετα (π.χ. κόλλα). Μην χρησιμοποιείτε νερό συμπύκνωσης από ένα στεγνωτήριο.

- Πριν το γεμίσετε με νερό, περιστρέψτε το ρυθμιστή ατμού (☞ = απενεργοποίηση ατμού).
- Γεμίστε το δοχείο νερού.
- Τοποθετήστε το σίδερο σε όρθια θέση στη βάση του και συνδέστε το στην τροφοδοσία. Επιλέξτε τη θερμοκρασία σύμφωνα με τον οδηγό σιδερώματος στη βάση του σιδερού ή στην ετικέτα μέσα στα ρούχα σας. Η ενδεικτική λυχνία (4) σβήνει όταν επιτευχθεί η επιθυμητή θερμοκρασία.

С Σιδέρωμα

1 + 2 Μεταβλητός ατμός

Μπορείτε να επιλέξετε την ποσότητα ατμού χρησιμοποιώντας το ρυθμιστή ατμού (6) (☞ = χωρίς ατμό, 1 = ελάχιστος ατμός, 2 = μέγιστος ατμός). Ο επιλογέας θερμοκρασίας πρέπει να βρίσκεται στο εύρος μεταξύ «•••» και «max».

3 Στεγνό σιδέρωμα

Θέστε το ρυθμιστή ατμού (6) στη θέση ☞ (= ατμός απενεργοποιημένος).

4 Λειτουργία ψεκασμού

Πιέστε το πλήκτρο ψεκασμού (5).

5 Βολή ατμού

Η βολή ατμού μπορεί να ενεργοποιηθεί κατά το στεγνό σιδέρωμα.

Ο επιλογέας θερμοκρασίας πρέπει να βρίσκεται στο εύρος μεταξύ «•••» και «max».

Για να επιτύχετε μια καλή ριπή ατμού, περιμένετε μερικά δευτερόλεπτα μεταξύ μιας βολής ατμού και της επόμενης.

Η λειτουργία βολής ατμού μπορεί επίσης να χρησιμοποιηθεί στην κατακόρυφη θέση για να ρίξετε ατμό σε κρεμασμένα ρούχα.

D Auto-off (ορισμένα μοντέλα μόνο)

Η πορτοκαλί λυχνία «auto-off» (αυτόματη απενεργοποίηση) (8) θα αναβοσβήνει όταν ενεργοποιηθεί η αυτόματη απενεργοποίηση. Αυτό συμβαίνει όταν αφήνετε το σίδερο αχρησιμοποίητο:

- σε οριζόντια θέση στην πλάκα του για περίπου 30 δευτερόλεπτα ή
- σε όρθια θέση στην βάση του για περίπου 8 λεπτά.

Για να ξεκινήσετε και πάλι το σιδέρωμα, ανακινήστε ελαφρά το σίδερο προς τα εμπρός έως ότου η λυχνία (8) ανάψει σταθερά

E Αυτοκαθαρισμός

Με την πάροδο του χρόνου, το ασβέστιο στο νερό προκαλεί τη συσσώρευση αλάτων στο εσωτερικό του σιδερού. Για να εμποδίσετε τα άλατα από το να μειώσουν την παραγωγή ατμού, θα πρέπει να πραγματοποιείτε τη διαδικασία «αυτοκαθαρισμός» κάθε δύο εβδομάδες.

1. Θέστε το ρυθμιστή ατμού στη θέση ☞ και γεμίστε το δοχείο νερού.
2. Συνδέστε τη συσκευή στην τροφοδοσία και θέστε τον επιλογέα θερμοκρασίας στη θέση «max».
3. Η ενδεικτική λυχνία είναι αναμμένη.
4. Η ενδεικτική λυχνία σβήνει (το σίδερο είναι στη θερμοκρασία).
5. Αποσυνδέστε τη συσκευή από την τροφοδοσία.
6. Κρατήστε τη συσκευή πάνω από ένα νεροχύτη, πιέστε το πλήκτρο αυτοκαθαρισμού (11) και, κρατώντας το πλήκτρο πιεσμένο, ανακινήστε το σίδερο απαλά προς τα εμπρός και προς τα πίσω. Υπολείμματα αλάτων και άλλες ακαθαρσίες ανακατεμένες με βραστό νερό βγαίνουν από την πλάκα. Απελευθερώστε το πλήκτρο αυτοκαθαρισμού όταν αδειάσει το δοχείο νερού.
7. Συνδέστε τη συσκευή στην τροφοδοσία και αφήστε την σε λειτουργία για τουλάχιστον δύο λεπτά ώστε να στεγνώσει η πλάκα. Αποσυνδέστε τη συσκευή από την τροφοδοσία.
8. Μετακινήστε την πλάκα πάνω από ένα πανί για να αφαιρέσετε τυχόν υπολείμματα.
9. Ποτέ μη χρησιμοποιήσετε ατσάλωμαλλο, σφουγγαράκια για τρίψιμο που χαράζουν, σκόνες ή άλλα χημικά για τον καθαρισμό της πλάκας.
9. Αφήστε το σίδερο να κρυώσει εντελώς, στη συνέχεια φυλάξτε το.

Μετά το σιδέρωμα

Αποσυνδέστε το σίδερο από την τροφοδοσία και περιστρέψτε το ρυθμιστή ατμού στη θέση ☞. Για να παρατείνετε τη ζωή του σιδήρου, αδειάζετε το δοχείο νερού. Αποθηκεύετε το κρύο σίδερο σε ξηρό μέρος πάντοτε όρθιο στη βάση του.

Συντήρηση και καθαρισμός

Για να αποφύγετε ζημιές της πλάκας, μην σιδερώνετε πάνω από μεταλλικά κουμπιά ή φερμουάρ. Καθαρίζετε την πλάκα τακτικά με ένα υγρό πανί. Για να αφαιρέσετε υπολείμματα αλάτων/κόλλας, χρησιμοποιήστε ένα μίγμα ξυδιού/ νερού σε αναλογία 1 : 2. Ποτέ μη χρησιμοποιήσετε ατσάλωμαλλο, σφουγγαράκια για τρίψιμο που χαράζουν, σκόνες ή άλλα χημικά για τον καθαρισμό της πλάκας.

Οδηγός επίλυσης προβλημάτων

Πρόβλημα	Λύση
Βγαίνουν σταγόνες από τα ανοίγματα του ατμού	Θέστε το ρυθμιστή ατμού στη θέση «1» ή απενεργοποιήστε τον ατμό. Τηρείτε μεγαλύτερα διαστήματα όταν πιέζετε το πλήκτρο βολής ατμού. Επιλέξτε μια υψηλότερη ρύθμιση θερμοκρασίας.
Παράγεται λιγότερος ατμός ή καθόλου ατμός	Ελέγξτε τη στάθμη του νερού. Εκτελέστε τη διαδικασία αυτοκαθαρισμού (E).
Βγαίνουν σωματίδια ασβεστίου από τα ανοίγματα του ατμού	Εκτελέστε τη διαδικασία αυτοκαθαρισμού (E).

Υπόκειται σε αλλαγές χωρίς προηγούμενη ειδοποίηση.

Παρακαλούμε μην πετάξετε τη συσκευή με τα κοινά οικιακά απορρίμματα στο τέλος της ωφέλιμης ζωής της. Η απόρριψη μπορεί να γίνει σε ένα κέντρο σέρβις της Braun ή σε κατάλληλα σημεία συλλογής στη χώρα σας.



Қазақша

Біздің бұйымдарымыз сапа, атқарымдық және дизайн бойынша қойылатын ең жоғары сапаларына сай келеді. Жаңа Braun бу үтігіңіз өзіңізге ләззат әкеледі деп үміттенеміз.

Пюре жабдығы

Осы өнімді пайдаланардан бұрын нұсқауларды мұқият оқып шығыңыз.

Ескертпе

- Сақтандыру: Ыстық үстілер !
 Электр үтіктері жоғары температура және ыстық буымен жұмыс істеп, күйіп қалу қауібіне апара алады.
- Бұл құрылғыны 8 жастағы және одан асқан балалар және дене, сезім немесе ақыл-ой қабілеттері төмен немесе тәжірибесі және білімі жоқ адамдар қадағаланса немесе құрылғыны қауіпсіз жолмен пайдалануға қатысты нұсқаулар алса және байланысты қауіптерді түсінсе пайдалана алады.
- Балалар құрылғымен ойнамауы тиіс.
- Тазалау және техникалық қызмет көрсету балалар тарапынан бақылаусыз орындалмауы тиіс.
- Жұмыс істеп тұрғанында және оның суытылуы барысында құрал және оның кабелі жасы 8 толмаған балалардан ұзақта болуы керек.
- Егер қуатпен қамту сымы зақымдалған болса, жарақатты болдырмау үшін ол өндірші, оның қызмет көрсету агенті немесе ұқсас өкілеттігі бар тұлғалар тарапынан ауыстырылуы тиіс.
- Ішіне су құю алдынан үтік ашасын әрқашанда электр тоғынан ажыратып қою қажет.
- Үтікті тұрақты үстілердің үстінде ғана қолдану және қою қажет.
- Үтікті әрқашан өзінің аяқ тірегіне тік қойып сақтап, аяқ тірегінің тұрақты үстінде тұрғанын тексеріп алыңыз.
- Электр тоғына қосылып тұрғанында үтікті бақылаусыз қалдырмау қажет.
- Үтіктеу барысында ешқашан су құю үшін арналған сауыттың қақпақшасын ашпаңыз.
- Жерге түсіп қалғаннан кейін, көзбен көріліне алынатын зақымдануы пайда болғанда немесе ішінен су аға бастаса үтікті қолданбау қажет.
- Кабелде бұзылған жерлерінің бар не жоқ болуын үдемі тексеруіңіз лазым.
- Бұл құрылғы үй шаруасында қолдануға ғана арналған және тағамдарды үй шаруасына қажетті мөлшерде ғана қолдану қажет.
- Үтікті ешқашан су немесе басқа сұйық заттар ішіне салмаңыз.
- Кабелдер ешқашан ыстық заттарына немесе ыстық табанына тиіп қалмауы қажет.

- Құрылғыны ағытпаға қоспас бұрын, ағытпаның қуат күші құрылғыда көрсетілген қуат күшіне сай екеніне көз жеткізіңіз.

A Сипаттамасы

- 1 Су құю ыдысы
- 2 Бүріккі қақпағы
- 3 Су сауытының қақпақшасы
- 4 Тексеру шамы
- 5 Бүріккіш түймешігі
- 6 Бу реттегіші
☞ поз.: бусыз
1 поз.: ең төменгі бу деңгейі
2 поз.: ең жоғ. бу деңгейі
- 7 Температура таңдағышы
- 8 Шамды авто өшіру («Auto Off Light») авто өшіру («Auto Shut Off») (барлық моделдерде емес)
- 9 Аяқ тірегі
- 10 Бу беру түймешігі
- 11 Өзін-өзі тазалау («Self Clean») түймешігі

B Қолдану алдында

Бұл үтік ауыз сумен қолдану үшін мақсатталған. Егер қолданатың суыңыздың қатаңдығы тым жоғары болса, біз қолданатын суыңызды 50 % ауыз су және 50 % дистилденіп тазартылған сумен араластыруыңызды ұсынамыз. Ешқашанда дистилденіп тазартылған суды араластырылмаған түрде қолданбаңыз. Ешбір қосымшаларды қоспаңыз (мысалы крахмал). Құрғатқыш атанағынан конденсациялық суын қолданбаңыз.

- Сумен толтыру алдынан бу реттегішін өшіріп қойыңыз (☞ = бу реттегіші өшірілі).
- Су сауытын толтырыңыз.
- Үтікті өзінің аяқ тірегіне тік қойып, оны электр тоқ беру жүйесіне қосыңыз. Үтіктің аяқ тірегінде немесе өзіңіздің киімдеріңіздің затбелгілерінде көрсетілгендей лайықты температураңы таңдаңыз.
- Таңдалған температура орнатылғаннан кейін тексеру шамы (4) сөнеді.

C Үтіктеу

1 + 2 Өзгермелі бу

Бу реттегішін қолдану арқылы бу көлемін таңдай аласыз (6) (☞ = бусыз, 1 = ең төменгі бу деңгейі, 2 = ең жоғары бу деңгейі). Температура таңдағышы «☛☛» және «max» арасында болуы қажет.

3 Құрғақ үтіктеу

Бу реттегішін (6) «☞» (= бусыз) позициясына қойыңыз.

4 Бүріккіш функциясы

Бүріккіш түймешігін басыңыз (5).

5 Бу беру

Бу беруін құрғақ үтіктеу барысында да қосуға болады. Температура таңдағышы «•••» және «тах» арасында болуы қажет. Бу ағымының сапасын жақсарту үшін бір бу шығарылуы мен келесі бу шығарылуы арасында бірнеше секунд күтіңіз. Бу шығару функциясын ілініп тұрған киімдерді булап үтіктеу үшін де тік түрде ұстап қолдануға болады.

D Авто-өшіру (бәрі молдерде емес)

Сарғылт түсті «авто өшіру» («Auto Off») шамы (8) автоматты түрде өшірулі функциясы қосылғанда жыпықтайды. Үтіктің қолданбай қалдырылғанында, осы функция төмендегі жағдайларда қосылады:

- көлбеу түрде немесе өзінің табанында 30 секундтан астам бойы қалдырылғанында немесе
- тік түрде немесе өзінің аяқ тірегінен 8 минуттан астам қалдырылғанында.

Үтіктеуді жалғастыру үшін, үтікті алға қарай (8) шамы тұрақты түрде жанғанша дейін баяу шайқаңыз.

E Өзін-өзі тазалау («Self Cleaning»)

Біраз уақыттан кейін судағы таты үтік ішінде қақтың пайда болуына апара бастайды. Бу шығару қабілетін төмендетін қақты болдырмау үшін өзін-өзі тазалау әдісін «Self Clean» әр екі аптада бір рет қолдануыңыз лазым.

1. Бу реттегішін «☞» белгіге қойып, су сауытын толтырыңыз.
2. Құралды электр тоқ беру жүйесіне қосып, температура таңдағышын «тах» (ең жоғары) позициясына қойыңыз. Басқару шамы жанады.
3. Басқару шамы өшіріледі (үтік қойылған температурада).
4. Құралды электр тоқ беру жүйесінен ажыратыңыз.
5. Құралды шұңғылшанын үстінен ұстап «Self Clean» («өзін-өзі тазалау») (11) түймешігін басыңыз да, түймешікті баса тұрып үтікті баяу ғана алға және артқа қарай шайқаңыз. Қақ қалдықтары және басқа қалдықтары қайнаған сумен бірге үтік табанынан шығады. Су сауыты босатылғаннан кейін «Self Clean» («өзін-өзі тазалау») түймешігін босатыңыз.
6. Құралды электр тоғын беру жүйесінің розеткасына қосып, құрғату үшін қосылып тұрған күйінде ең азында екі минут бойы қалдырыңыз. Одан кейін құралды электр

тоғын беру жүйесінің розеткасынан ажыратыңыз.

7. Қалған қалдықтарын толығымен шығару үшін үтік табанын шүберек үстінен жүргізіңіз.
8. Үтік табанын тазалау үшін ешқашан темір қырғыш, абразивті тазалау құралдарын, ұнтақтарын немесе басқа химиялық заттарын қолданбаңыз.
9. Үтікті толығымен суытып алып, одан кейін оны сақтау жеріне қойыңыз.

Үтіктегеннен кейін

Үтікті электр тоғын беру жүйесінен шығарып, бу реттегішін «☞» позициясына қойыңыз. Үтіктің жұмыс өмірін ұзарту үшін су сауытын ұдайы босатып жүріңіз. Үтікті әрқашан суытып алып аяқ тірегіне тік қойып сақтаңыз.

Күту мен тазалау

Үтік табанының зақымданып бұзылуына жол бермеу үшін металдан жасалған түймелер немесе сыдырма ілгектері үстінен үтіктемеңіз. Минералдар/қақ қалдықтарын жою үшін 1 : 2 қылып араластырылған сірке су/ауыз су қосындысын қолданыңыз. Үтік табанын тазалау үшін ешқашан темір қырғыш, абразивті тазалау құралдарын, ұнтақтарын немесе басқа химиялық заттарын қолданбаңыз.

Қателер мен бөгеттерді жою бойынша анықтама

Мәселе	Шешім
Бу шығаратын саңылауларынан су тамшылары шығып тұр	Бу реттегішін «1» поз. қойыңыз немесе бу берілуін өшіріңіз. Бу беру түймешігін басқанда уақыт аралықтарын ұзағырақ қылыңыз. Температураны жоғарырақ деңгейіне орнатыңыз.
Шығарылатын будың көлемі төмен немесе бу тіпті шығарылмайды	Су деңгейін тексеріңіз. Өзін-өзі тазалауын өткізіңіз (E).
Бу шығаратын саңылауларынан қақ шығып тұр	Өзін-өзі тазалауын өткізіңіз (E).

Алдын-ала хабарлама жасаусыз техникалық өзгертулерінің жасалуы мүмкін.

Электрбұйымның жұмыс өмірі аяқталғанынан кейін оны тұрмыстық қалдықтар контейнеріне кәдеге жарату үшін салмаңыз. Ескі қолданған электрбұйымдарды Braun компаниясының техникалық қызмет көрсету орталықтарына немесе өз еліңіздегі ескі электрбұйымдарды жинайтын лайықты орнына тапсырыңыз.



Наши изделия отвечают высочайшим требованиям качества, функциональности и дизайна. Надеемся, что вы останетесь довольны своим новым паровым утюгом Braun.

Перед использованием

Пожалуйста, внимательно прочитайте данное руководство по эксплуатации перед использованием прибора.

Шығарылған жылы

Шығарылған жылын белгілеу үшін бұйым тақтасасындағы 5-сандық шығарушы кодын қараңыз. Шығарушы кодының бірінші саны шығарған жылдың соңғы санын білдіреді. Келесі 2 сандар шығарылған жылдың күнтізбелік апта санын білдіреді. Ал соңғы 2 сандар 1992 жылдан бастап автоматты түрде есептелген басып шығару мерзімін білдіреді.
Мысалы: 30421 – Бұйым 2013 жылының 4 аптасында шығарылған.

EA8

Бу үтік, Braun TexStyle 3,
Тип 12730000
Тип 12730001
Тип 12730002
220–240 Кернеу, 50–60 Гц, 2000–2200 Ватт

Қытайда жасалған үшін
Делонги Браун Хаусхолд ГмБХ
Германия Занды өндіруші:
Делонги Браун Хаусхолд ГмБХ
Карл-Улрих-Штрассе ң
63263 Ной-Изенбург

Бұйымды іске пайдалану нұсқаулығына сәйкес өз мақсатында пайдалану керек. Бұйымның қызмет мерзімі тұтынушыға сатылған күннен бастап 2 жылды құрайды.

Импортер: «Делонги» ААҚ,
Ресей, 127055, Москва қаласы, Суцёвская көшесі, 27/3-үй
(27-үй, 3-құрылым)
Тел. +7 (495) 781-26-76

Внимание

-  Осторожно! Горячая поверхность! При работе электроутюг сильно нагревается и выпускает пар, что может вызвать ожог.
- Этот прибор может использоваться детьми с 8 лет, а также лицами со сниженными физическими, чувственными или умственными способностями или малоопытными пользователями, недостаточно знающими, как его эксплуатировать, если они его будут использовать под наблюдением или после проведения инструктажа по безопасной эксплуатации прибора и понимают связанную с ним опасность.
- Детям запрещено играть с прибором.
- Запрещена чистка и уход за прибором детьми без присмотра.
- Дети до 8 лет не должны находиться вблизи от утюга и шнура во время глажения или остывания.
- Если соединительный кабель поврежден, то его должен заменить производитель, сервисная служба или специалисты такой же квалификации с целью предотвращения опасности для пользователя.
- Прежде чем заполнить утюг водой, отключите его от сети.
- Для глажения выбирайте устойчивую поверхность.
- В перерывах между глажением всегда ставьте утюг на пятку. Убедитесь, что утюг находится на устойчивой поверхности.
- Не оставляйте включенный утюг без внимания.
- Не открывайте во время глажения крышку резервуара для воды.
- Не пользуйтесь утюгом, если он протекает или заметны другие повреждения.
- Регулярно проверяйте шнур на наличие повреждений.
- Данный прибор предназначен исключительно для бытового использования и рассчитан на переработку объемов продукции в масштабах домашнего хозяйства.
- Никогда не погружайте утюг в воду или другие жидкости.

- Не допускайте соприкосновения сетевого шнура с горячими предметами или подошвой утюга.
- Перед подключением, проверьте соответствие напряжения в сети напряжению, указанному на приборе.

A Описание

- 1 Мерный стакан
- 2 Отверстие pulverизатора
- 3 Отверстие резервуара для воды
- 4 Индикатор регулятора температуры
- 5 Кнопка pulverизатора
- 6 Парорегулятор:
 - ☞ — без пара;
 - 1 — минимальная подача пара;
 - 2 — максимальная подача пара
- 7 Терморегулятор
- 8 Индикатор автоматического отключения (только в определенных моделях)
- 9 Пятка утюга
- 10 Кнопка подачи пара
- 11 Кнопка активации самоочистки

B Перед началом использования

Для этого утюга можно использовать водопроводную воду. Если вода очень жесткая, рекомендуем использовать смесь водопроводной и дистиллированной воды (1:1). Никогда не используйте только дистиллированную воду.

Не добавляйте в воду никаких веществ (например, крахмал). Не используйте конденсационную воду из сушильного автомата.

- Перед тем как заполнять резервуар водой, поверните парорегулятор в соответствующее положение (☞ — без пара).
- Заполните резервуар водой.
- Поставьте утюг на пятку и подключите его к сети. Установите переключатель температуры на необходимый режим (согласно значениям терморегулятора или ярлыку на одежде). Индикатор регулятора (4) погаснет, как только утюг нагреется до выбранной температуры.

C Глажение

1 + 2 Регулировка количества пара

Вы можете выбрать количество выпускаемого пара при глажении с помощью парорегулятора (6) (☞ — без пара, 1 — минимальное количество, 2 — максимальное количество). Положение терморегулятора должно быть в диапазоне от «●●●» до «max».

3 Сухое глажение

Для глажения без пара поверните парорегулятор (6) в положение (☞ — без пара).

4 Пульверизатор

Нажимайте кнопку pulverизатора (5).

5 Паровой удар

Функцию парового удара можно активировать во время сухого глажения.

Положение терморегулятора должно быть в диапазоне от «●●●» до «max».

Чтобы пар выпускался в нужном количестве, подождите несколько секунд после первого и второго ударов.

Паровой удар можно также использовать, когда утюг находится в вертикальном положении. Эта функция особенно полезна для отпаривания висящей одежды.

D Автоматическое отключение (только в некоторых моделях)

Оранжевый индикатор (8) загорается, когда механизм автоматического отключения активирован. Это происходит, когда утюг находится:

- в горизонтальном положении (на подошве) около 30 секунд;
- в вертикальном положении (на пятке), около 8 минут.

Чтобы снова включить утюг, просто подвигайте им – индикатор (8) погаснет.

E Функция самоочистки

Со временем известь в воде образует на стенках утюга накипь. Чтобы она не препятствовала образованию пара, выполняйте самоочистку раз в две недели.

1. Установите парорегулятор в положение «☞» и заполните резервуар водой.
2. Подключите утюг к сети. Затем установите терморегулятор в положение «max». Загорится индикатор регулятора температуры.
3. Индикатор погаснет, когда утюг нагреется до соответствующей температуры.
4. Отключите утюг.
5. Держа утюг над раковиной, нажмите кнопку (11). Удерживая кнопку, несколько раз слегка встряхните утюг. Через отверстия в подошве начнет выходить горячая вода с накипью и другими примесями. Отпустите кнопку, когда вода в резервуаре закончится.
6. Подключите утюг к сети и оставьте минуты на две до полного высыхания подошвы. Отключите утюг.
7. Протрите подошву тканью, чтобы удалить остаток накипи.
8. Никогда не используйте для чистки стальную мочалку, губку для промывки и другие химические вещества.
9. Подождите, пока утюг полностью остынет, и уберите его.

После глажения

Отключите утюг и поверните парорегулятор в положение «☞». Чтобы утюг служил дольше, всегда выливайте из резервуара воду. Храните остывший утюг в вертикальном положении в сухом месте.

Уход и чистка

Во избежание повреждения подошвы не проводите утюгом поверх металлических пуговиц и молний.

Регулярно протирайте подошву влажной тканью.

Для удаления остатков крахмала используйте смесь уксуса и воды в соотношении 1 : 2.

Никогда не используйте для чистки стальную мочалку, губку для промывки и другие химические вещества.

Устранение неисправностей

Проблема	Решение
Через отверстия для подачи пара вытекают капли воды	Поверните парорегулятор в позицию «1» или выключите функцию подачи пара. Делайте более длительные интервалы, когда пользуетесь кнопкой подачи пара. Выберите максимальный температурный режим.
Парообразование уменьшилось или вообще отсутствует	Проверьте уровень воды. Активируйте функцию самоочистки утюга (E).
Через отверстия для подачи пара выходят известковые образования	Активируйте функцию самоочистки утюга (E).

Возможны изменения без уведомления.

По истечении срока годности не выбрасывайте изделие с бытовыми отходами. Для утилизации обратитесь в сервис-центр Braun или соответствующие пункты приема утильсырья.



Дата изготовления

Чтобы узнать дату выпуска, посмотрите на пятизначный код продукта (возле таблички с обозначением серии). Первая цифра обозначает последнюю цифру года изготовления. Две следующие цифры – это календарная неделя. А последние две указывают издание (автоматически подсчитывается с 1992 года). Пример: 30421 – изделие было выпущено в 2013 году (в 4 неделю).

ЕЭС

Утюг, Braun TexStyle 3,

тип 12730000

тип 12730001

тип 12730002

220–240 Вольт, 50–60 Герц, 2000–2200 Ватт

Изготовлено в Китае для
Де'Лонги Браун Хаусхолд ГмбХ Германия
De'Longhi Braun Household GmbH
Carl-Ulrich-Straße 4
63263 Neu-Isenburg/Germany

Изделие использовать по назначению в соответствии с руководством по эксплуатации. Срок службы изделия составляет 2 года с даты продажи потребителю.

Импортер и ответственный за претензии потребителей: ООО «Делонги», Россия, 127055, Москва, ул. Суцневская, д. 27, стр. 3. Тел. +7 (495) 781-26-76

Українська

Наша продукція відповідає найвищим стандартам якості, функціональності й дизайну. Сподіваємося, вам сподобається нова парова праска фірми Braun.

Перед використанням

Будь ласка, ретельно вивчіть вказівки по використанню, перш ніж користуватися приладом.

Увага



Обережно! Гаряча поверхня!
Під час роботи електропраска нагрівається й випускає пару, тому може спричинити опіки.

- Даним приладом можуть користуватися діти старші 8 років, а також особи з обмеженими фізичними, сенсорними або розумовими здібностями чи браком досвіду і/або знань, якщо вони знаходяться під наглядом або отримали інструкції з безпечної експлуатації і усвідомлюють пов'язану з цим небезпеку.
- Дітям заборонено бавитись з даним приладом.
- Чищення і обслуговування не повинні здійснюватися дітьми без нагляду.
- Не підпускайте їх до пристрою чи шнура під час прасування або охолодження.
- Якщо мережний шнур пошкоджений, його слід замінити у виробника, сервісного представника або аналогічної особи, щоб уникнути небезпеки.
- Перш ніж залити воду в праску, відключіть її від електромережі.
- Користуватися праскою та ставити її можна лише на стійку поверхню.
- Роблячи перерву під час прасування, завжди ставте праску вертикально на п'ятку – обов'язково на стійку поверхню.
- Не залишайте ввімкнену праску без нагляду.
- Не відкривайте кришку резервуара під час прасування.
- Не користуйтеся праскою після її падіння, якщо є ознаки пошкодження або протікання.
- Регулярно перевіряйте цілісність шнура.
- Цей пристрій розроблено лише для побутового використання та для обробки.
- Не занурюйте праску у воду чи інші рідини.
- Стежте за тим, щоб шнур не торкався гарячих предметів або підшови праски.
- Перед включенням в мережу упевніться, що Ваша напруга відповідає напрузі, вказаній на приладі.

А Опис

- 1 Мірна чаша
- 2 Отвір пульверизатора
- 3 Отвір резервуара для води
- 4 Індикатор температури
- 5 Кнопка пульверизатора
- 6 Парорегулятор:
 - ☁ — без пари;
 - 1 — мінімальна кількість пари;
 - 2 — максимальна кількість пари
- 7 Терморегулятор
- 8 Індикатор автоматичного вимикання (лише на деяких моделях)
- 9 П'ятка
- 10 Кнопка подачі пари
- 11 Кнопка активації самоочищення

В Підготовка до прасування

У цій прасці слід використовувати воду з водогону. Якщо вода жорстка, радимо змішати дистильовану воду й воду з водогону (1:1). Не користуйтеся лише дистильованою водою. Не додавайте у воду інші речовини (наприклад, крохмаль). Не використовуйте конденсат із сушильного апарату.

- Перш ніж залити воду, поверніть парорегулятор у перше положення (☁ — без пари).
- Заповніть резервуар водою.
- Поставте праску на п'ятку та підключіть її до мережі. Виставте необхідний режим терморегулятора відповідно до температури, указаної на п'ятці праски або на етикетці одягу. Коли праска нагрівається до виставленого значення, індикатор регулятора (4) вимикається.

С Прасування

1 + 2 Регулювання подачі пари

За допомогою парорегулятора (6) кількість пари можна змінювати (☁ — без пари, 1 — мінімальна кількість, 2 — максимальна кількість). Положення терморегулятора має бути в діапазоні від позначки «●●●» до «max».

3 Сухе прасування

Установіть парорегулятор (6) у перше положення (☁ — без пари).

4 Функція пульверизатора

Натисніть відповідну кнопку (5).

5 Паровий удар

Функцію парового удару можна активувати під час сухого прасування.

Положення терморегулятора має бути в діапазоні від позначки «●●●» до «max».

Щоб пара випускалася в необхідній кількості, почекайте кілька секунд після першого й другого ударів.

Паровий удар можна також використовувати, тримаючи праску вертикально. Ця функція особливо корисна для відпарювання одягу, що висить.

D Автоматичне вимикання (лише в деяких моделях)

Коли механізм автоматичного вимикання активовано, загорається відповідний індикатор (8). Ця функція спрацює, якщо праска стоїть:

- горизонтально на підшві близько 30 секунд;
- вертикально на п'ятці близько 8 хвилин.

Щоб знову ввімкнути праску, просто порухайте нею, доки індикатор (8) не згасне.

E Самоочищення

З часом вапно утворює на стінках праски наліт. Щоб він не перешкодив утворенню пари, раз на два тижні активуйте функцію самоочищення.

1. Установіть парорегулятор у положення і заповніть резервуар водою.
2. Підключіть праску до електромережі. Після цього встановіть терморегулятор у положення «max». Засвітиться індикатор.
3. Невдовзі індикатор згасне (праска нагрілася до вибраної температури).
4. Відключіть праску.
5. Тримаючи праску над раковиною, натисніть і утримуйте кнопку (11). Кілька разів легко струсніть праску. Через отвори підшви почне виходити гаряча вода з нальотом та іншими домішками. Щойно вода в резервуарі закінчиться, відпустіть кнопку.
6. Підключіть праску до електромережі й залиште ввімкненою хвилини на дві до повного висихання підшви. Відключіть праску.
7. Протріть підшву тканиною, щоб видалити залишки накипу.
8. Не використовуйте для чищення металеву мочалку, губку, порошки й інші хімічні речовини.
9. Зачекайте, доки праска охолоне, а потім приберіть її.

Після прасування

Відключіть праску від електромережі й установіть парорегулятор у положення «OFF».

Щоб подовжити термін служби праски, завжди виливайте з резервуара воду. Зберігайте охолоджену праску в сухому місці, у вертикальному положенні на п'ятці.

Чищення та догляд

Щоб запобігти пошкодженню підшви, не проводьте праскою по металевих гудзиках і блискавках.

Регулярно протирайте підшву вологою тканиною. Для видалення залишків крохмалю використовуйте суміш оцту й води у співвідношенні 1 : 2. Не використовуйте для чищення підшви металеву мочалку, губку, порошки й інші хімічні речовини.

Усунення несправностей

Проблема	Усунення
З отворів для подачі пари витікають краплі води	Установіть парорегулятор у положення «1» або вимкніть функцію подачі пари. Рідше натискайте кнопку подачі пари. Виберіть максимальний температурний режим.
Подається мала кількість пари або її немає зовсім	Перевірте рівень води в резервуарі. Активуйте функцію самоочищення праски (E).
З отворів для пари виходять вапняні «пластівці»	Активуйте функцію самоочищення праски (E).

Виробник залишає за собою право на внесення змін без попереднього повідомлення.

Після завершення терміну служби не викидайте пристрій разом із побутовими відходами. Для утилізації зверніться до сервісного центру Braun або відповідних пунктів прийому.



001

Гаряча лінія 0 800 503-507 (дзвінки зі стаціонарних телефонів безкоштовні).

Country of origin: China

Year of manufacture

To determine the year of manufacture, refer to the 5-digit production code located near the type plate. The first digit of the production code refers to the last digit of the year of manufacture. The next 2 digits refer to the calendar week in the year of manufacture. And the last 2 digits show the print date automatically calculated since 1992.

Example: 30421 - The product was manufactured in week 4 of 2013.

بعد الانتهاء من الكي

افضل المكواة عن الكهرياء، وحدد منظم البخار إلى الوضع «ف» لإطالة عمر المكواة، احرص على إفراغ خزان المياه بعد الانتهاء. احفظ المكواة بعد أن تبرد في مكان جاف على أن تكون قائمة على مساندها السفلية.

الصيانة والتنظيف

لتجنب إتلاف سطح المكواة، لا تقم باستخدامه فوق الأزار المعدنية أو السحابات. نظف سطح المكواة باستمرار بقطعة قماش مبللة. لمنع تشكل الترسبات / النشاء، استخدم مزيج المياه مع الخل بنسبة 1:2. لا تقم بتنظيف سطح المكواة بالحرير الفولاذي (سيف الجلي) أو قطع التنظيف التي تسبب الخدوش، أو أي مواد كيميائية أخرى.

دليل إصلاح الأعطال

العطل	الحل
نقاط مياه تخرج من فوهات البخار	ضع محدد البخار على "الوضع 1" أو أطفئ البخار. انتظر فترة أطول قبل الضغط مرة أخرى على زر البخار. اختر درجة حرارة أعلى.
يخرج القليل من البخار أو لا وجود للبخار	تحقق من مستوى المياه. استخدم ميزة التنظيف التلقائي (E).
حببيبات كالسيوم تخرج من فتحات البخار	استخدم ميزة التنظيف التلقائي (E).

بلد المنشأ: الصي

سنة الصنع:

لمعرفة سنة الصنع، يرجى قراءة أرقام المنتج الخمسة الواردة بجانب بطاقة النوع. إذ يشير أول رقم إنتاج إلى الرقم الأخير من سنة الصنع. كما يشير الرقمين التاليين إلى ترتيب الأسبوع في سنة الصنع. أما آخر رقمين فيشير إلى تاريخ الطباعة الذي يُحسب تلقائياً منذ العام 1992. مثال: 30421 - تم صنع المنتج في الأسبوع الرابع من العام 2013.

خاضع للتغير من دون إشعار مسبق.

يرجى عدم التخلص من المنتج بإلقائه ضمن المهملات المنزلية. يمكن أن يتم التخلص من المنتج من خلال مركز صيانة براون أو من خلال الأماكن المناسبة المتوفرة في بلدك.

B قبل البدء

هذه المكواة مصممة للعمل بمياه الحنفية. إذا كان لديك مياه شديدة الشوائب، ننصحك بمزج 50% من مياه الحنفية مع 50% من المياه المقطرة. لا تستخدم المياه كثيرة الشوائب لوحدتها. لا تقم بإضافة أي مواد أخرى (مثل النشاء). لا تستخدم المياه الكثيفة المتبقية في جهاز تجفيف الملابس.

- قبل ملء المكواة بالمياه، أطفئ منظّم البخار (steam off = )
- املاً خزان المياه.

- ضع المكواة بشكل رأسي على المساند السفلية ثم صلها بالتيار الكهربائي. اختر درجة الحرارة المناسبة تبعاً لدليل المكواة عند مساندها السفلية أو الملصقات الموجودة على الملابس. يُطفأ الضوء التوجيهي تلقائياً حين تصل درجة الحرارة إلى الحد المطلوب.

C الكي

1 + 2 البخار المتغير

يمكنك أن تحدد كمية البخار من خلال زر منظّم البخار (6) ( لا بخار، 1 = الحد الأدنى من البخار، 2 = الحد الأعظمي للبخار). محدد درجة الحرارة يجب أن يكون بين «••••» و(الحد الأعظمي).

3 الكي الجاف

حدد منظّم البخار (6) على الوضع (إطفاء البخار)

4 ميزة البخ

اضغط على زر البخ (5)

5 فوهة البخار

يمكن تفعيل انبعاث البخار عند الكي الجاف. محدد درجة الحرارة يجب أن يكون بين «••••» و(الحد الأعظمي). لتحصل على كمية كافية من البخار، انتظر بضع ثوان بين انبعاث البخار وانبعاثه مرة أخرى. يمكن استخدام ميزة البخار حين تكون المكواة بوضعية عامودية عند كي الملابس المعلقة.

D الإطفاء التلقائي

(موديلات محددة فقط)

سيومض مصباح الإطفاء التلقائي البرتقالي (8) حين يتم تفعيل ميزة الإطفاء التلقائي. وهذا ما يحدث حين ترك المكواة من دون استخدام:

- أفضياً على سطح الكي لمدة 30 ثانية تقريباً
 - عامودياً على مساندها السفلية لمدة 8 دقائق تقريباً
- القيام بالكي مجدداً، قم بهز المكواة بشكل لطيف نحو الأمام حتى تصبح إضاءة المصباح (8) ثابتة.

E التنظيف التلقائي

بمرور الوقت، يسبب الكلس في المياه تشكّل ترسبات داخل المكواة. ولنع هذه الترسبات من حجب البخار المنبعث، يتوجب عليك إجراء عملية "التنظيف الذاتي" كل أسبوعين:

1. حدد منظّم البخار على وضعية التشغيل واملأ خزان المياه.

2. صل المكواة بمقيس الكهرباء وحدد درجة حرارة المنظم إلى الدرجة القصوى (max). سيضيء المؤشر التوجيهي.
3. يُطفأ المؤشر التوجيهي (المكواة عند درجة الحرارة المطلوبة).
4. افصل المكواة عن الكهرباء.
5. أمسك الجهاز فوق المغسلة، اضغط على زر التنظيف التلقائي (11) واستمر بالضغط، ثم هزّ المكواة بلطف إلى الأمام والخلف. بقايا الترسبات والشوائب الأخرى سوف تدوب مع المياه المغلية التي تخرج من فتحات سطح المكواة. اترك زر "التنظيف الذاتي" حين يكون يصبح خزان المياه فارغاً.
6. صل المكواة بمقيس الكهرباء وتركها في حالة التشغيل لمدة دقيقتين على الأقل حتى يجف سطحها. افصل الكهرباء عن المكواة.
7. مرر سطح المكواة على قطة قماش للتخلص من أي شوائب.
8. لا يجوز تنظيف سطح المكواة بالحريير الفولاذي (سيف الجلي) أو قطع التنظيف التي تسبب الخدوش، أو أي مواد كيميائية أخرى.
9. اترك المكواة لتبرد تماماً ثم ضعها في مكان آمن.

تمتاز منتجاتنا بأعلى معايير الجودة، والمزايا، والتصميم. نتمنى أن تستمتعوا بمكواة براون الجديدة.

قبل الاستخدام

يُرجى قراءة التعليمات كاملة بعناية قبل استخدام الجهاز.

تنبيه



- تحذير: أسطح شديدة الحرارة! تجمع المكواة الكهربائية بين درجات الحرارة العالية والبخار الساخن ما قد يسبب حروق الجلد.
- يمكن استخدام هذا الجهاز بواسطة الأطفال الذين تبلغ أعمارهم 8 سنوات فأكثر، كما يمكن استخدام هذا الجهاز بواسطة الأشخاص ذوي الإعاقات الجسدية، أو القدرات النفسية أو العقلية المحدودة، أو ممن لديهم تجربة قليلة ومعرفة محدودة، وذلك إذا تم إرشادهم أو تدريبهم على استخدام الجهاز بطريقة آمنة، وإذا كانوا على دراية بالمخاطر التي ينطوي عليها استخدام الجهاز.
- يجب ألا يعيب الأطفال بالجهاز.
- يجب ألا تتم عمليات التنظيف والصيانة بواسطة الأطفال إلا في وجود من يشرف عليهم.
- أثناء استخدام الجهاز وتبريده، يجب إبقاؤه مع الشريط الكهربائي بعيداً عن متناول الأطفال تحت سن الثامنة.
- إذا كان كابل التيار الكهربائي تالفاً، فإنه يجب استبداله بواسطة جهة الصنّاع، أو وكيل الخدمة التابع لها، أو بواسطة شخص يتمتع بخبرات فنية مماثلة، وذلك بغرض تفادي أية مخاطر.
- افصل المكواة عن التيار الكهربائي قبل ملئها بالماء.
- اسحب الشريط الكهربائي من طرفه ولا تقم بشد الشريط نفسه.
- تُستخدم المكواة وتُوضع بعد الاستخدام على سطح ثابت.

- خلال التوقف عن الكي، احرص على وضع المكواة بصورة قائمة على مساندها السفلية فوق سطح ثابت.
- لا يجوز صرف الانتباه عن المكواة أثناء وصلها بمقبس الكهرباء.
- لا تفتح غطاء خزان المياه أثناء الكي.
- لا يجوز استخدام المكواة إذا وقعت، أو ظهرت عليها علامات ضرر، أو كانت تسرب المياه.
- تحقق دائماً من سلامة الشريط الكهربائي.
- تم تصميم هذا الجهاز للاستخدام المنزلي فقط ولأغراض معالجة الكميات المنزلية الطبيعية.
- لا تغمر المكواة في المياه أو أي سوائل أخرى.
- لا تدع الشريط الكهربائي يلامس الأجسام الساخنة أو سطح المكواة الحار.
- قبل توصيل الجهاز بمقبس التيار، يجب التحقق من أن الجهد الكهربائي للتيار لديك يتوافق مع قيمة الجهد الكهربائي المطبوع أسفل الجهاز.

A الوصف

- 1 كوب ماء
- 2 فوهة البخّ
- 3 فتح خزان المياه
- 4 ضوء التوجيه
- 5 زر البخ
- 6 منظم البخار
- نقاط البيع، ☰ : من دون بخار
- نقاط البيع، 1 : الحد الأدنى للبخار
- نقاط البيع، 2 : الحد الأعظم للبخار
- 7 محدد درجة الحرارة
- 8 ضوء الإطفاء الأتوماتيكي (إيقاف التشغيل الأتوماتيكي) (موديلات محددة فقط)
- 9 مساند المكواة السفلية
- 10 زر إطلاق البخار
- 11 زر التنظيف الذاتي