

Panasonic®

Operating Instructions (Household) Sonic Vibration Toothbrush Model No. EW-DL82

English.....	3
Русский	17
Українська	33
Қазақша	47

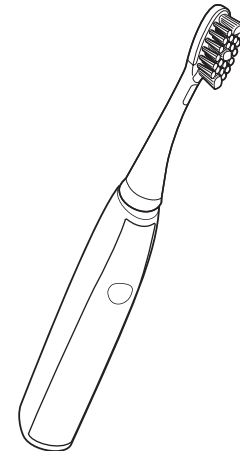

Operating Instructions (Household) Sonic Vibration Toothbrush Model No. EW-DL82

Contents

Safety precautions	4	Cleaning the charger	11
Parts identification	7	Cleaning the carrying case	11
Storing and charging the toothbrush	7	Troubleshooting	13
Before cleaning your teeth	8	Battery life	15
Using the toothbrush	9	Removing the built-in rechargeable battery	15
Tips on usage	10	Specifications	15
Cleaning the main unit and the brush head	10	Changing the brush head (Sold separately)	15
If the identification ring comes off ...	11		

Thank you for purchasing this Panasonic product.

Before operating this unit, please read these instructions completely and save them for future use.

Safety precautions

English

To reduce the risk of injury, loss of life, electric shock, fire, malfunction, and damage to equipment or property, always observe the following safety precautions.

Explanation of symbols

The following symbols are used to classify and describe the level of hazard, injury, and property damage caused when the denotation is disregarded and improper use is performed.



DANGER

Denotes a potential hazard that will result in serious injury or death.



WARNING

Denotes a potential hazard that could result in serious injury or death.



CAUTION

Denotes a hazard that could result in minor injury.

The following symbols are used to classify and describe the type of instructions to be observed.



This symbol is used to alert users to a specific operating procedure that must not be performed.



This symbol is used to alert users to a specific operating procedure that must be followed in order to operate the unit safely.



DANGER



This product has a built-in rechargeable battery. Do not throw into fire, apply heat, or charge, use, or leave in a high temperature environment.

- Doing so may cause overheating, ignition, or explosion.



WARNING



Always unplug the power plug from a household outlet when cleaning the charger.

- Failure to do so may cause electric shock or injury.

Immediately stop using and remove the power plug if there is an abnormality or failure.

- Failure to do so may cause fire, electric shock, or injury.

<Abnormality or failure cases>



- **The main unit or charger is deformed or abnormally hot.**
- **The main unit or charger smells of burning.**
- **There is abnormal sound during use or charging of the main unit or charger.**

- Immediately request inspection or repair at an authorized service center.



Always ensure the appliance is operated on an electric power source matched to the rated voltage indicated on the charger.

Fully insert the power plug.

- Failure to do so may cause fire or electric shock.

WARNING

Regularly clean the power plug to prevent dust from accumulating.

-  - Failure to do so may cause fire due to insulation failure caused by humidity.
Disconnect the power plug and wipe with a dry cloth.

This appliance is not intended for use by persons (including children) with reduced physical, sensory or mental capabilities, or lack of experience and knowledge, unless they have been given supervision or instruction concerning use of the appliance by a person responsible for their safety. Children should be supervised to ensure that they do not play with the appliance.

- Failure to do so may cause an accident or injury.

If the power cord of the charger is damaged, the entire charger should be discarded. The charger should be replaced.

- Failure to do so may cause an accident or injury.

Do not connect or disconnect the power plug to a household outlet with a wet hand.

- Doing so may cause electric shock or injury.

Do not immerse the charger (except the main unit guide) in water or wash it with water.

- Doing so may cause electric shock or fire due to a short circuit.

Never use the charger in a bathroom or a shower room.

- Doing so may cause electric shock or fire due to a short circuit.

 **Never disassemble except when disposing of the product.**

- Doing so may cause fire, electric shock, or injury.

 **Do not store within the reach of children or infants. Do not let them use it.**

- Doing so may cause an accident or injury due to accidental ingestion of removable parts.

Do not use when the power cord or the power plug is damaged or when the fitting into the household outlet is loose.

 **Do not damage, modify, forcefully bend, pull, twist, or bundle the power cord.**

Also, do not place anything heavy on or pinch the power cord.

- Doing so may cause electric shock or fire due to a short circuit.

 **Do not use anything other than the supplied charger. Also, do not charge any other product with the supplied charger.**

- Doing so may cause burn or fire due to shorting.

 **Do not use in a way exceeding the rating of the household outlet or the wiring.**

- Exceeding the rating by connecting too many power plugs to one household outlet may cause fire due to overheating.

Do not modify or repair.

- Doing so may cause fire, electric shock, or injury.
Contact an authorized service center for repair (battery change, etc.).



CAUTION



Disconnect the power plug from the household outlet when not using for extended period of time.

- Failure to do so may cause electric shock or fire due to electrical leakage resulting from insulation deterioration.



Disconnect the power plug by holding onto it instead of the power cord.

- Failure to do so may cause electric shock or fire due to a short circuit.



People who have severe gum disease, have teeth being treated, or are concerned about symptoms within their mouth should consult a dentist before use.

- Failure to do so may cause injury or damage to teeth and gums.

Do not use the brush with toothpaste that contains a high abrasive content, such as toothpaste for removing tar or for whitening.

Do not let anyone that cannot operate the brush themselves use it.



People with a low sensitivity within their mouth should not use the brush.

Do not apply the brush head strongly against teeth or gums, or use it continuously against same spot.

Do not apply the plastic part of the main unit or brush head to teeth.

- Doing so may cause injury or damage to teeth and gums.



Never use for a purpose other than cleaning your teeth.

- Doing so may cause an accident or injury.



Do not share the brush head with your family or other people.

- Doing so may result in infection or inflammation.



Do not drop or subject to shock.

- Doing so may cause injury.



Do not wrap the power cord tightly around the charger when storing.

- Doing so may cause the wire in the power cord to break with the load, and may cause fire due to shorting.



Do not place a metallic object such as a coin or a clip on top of the charger.

- Doing so may cause burns due to excessive heat.

► Notes

When you first begin using the toothbrush, you may experience slight bleeding of the gums even though your gums may be healthy. This is because your gums are receiving stimulation by the toothbrush for the first time. The bleeding should stop after one or two weeks of use. Bleeding that persists for more than two weeks may be indication of an abnormal condition of your gums, such as pyorrhea. In this case, stop using the toothbrush and consult your dentist.

Parts identification

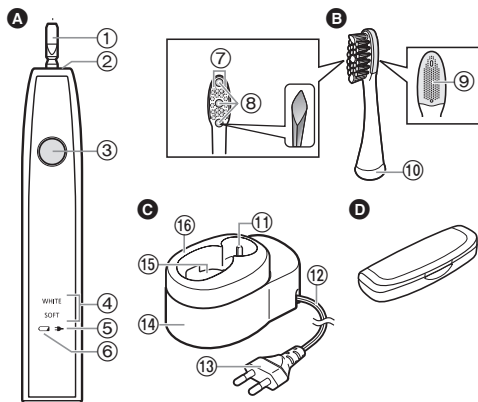

A Main unit

- ① Toothbrush shaft
- ② Waterproof rubber seal
- ③ Power switch [0/1]
- ④ Mode indicator
- ⑤ Charge status lamp (▶)
- ⑥ Battery capacity lamp (◻)

B Stain removing large brush

- ⑦ Fine side bristles
- ⑧ Dense bristles

⑨ Tongue brush

- ⑩ Identification ring

C Charger (RE8-52)

- ⑪ Brush stand
- ⑫ Power cord
- ⑬ Power plug
- ⑭ Charger base
- ⑮ Charging section
- ⑯ Main unit guide

Accessory

D Carrying case

Characteristics of brush bristles (⑧)

The bristles in the center (dense bristles) are arranged in a diamond shape, which is designed to remove stains.

Storing and charging the toothbrush

- If the toothbrush stops operating when first using it (immediately after purchasing it, or after not using it for 3 months or more) or during use, charge the main unit.
- Adequate ambient temperature for charging is 5 °C – 35 °C. The battery may not charge properly or not at all under extreme low or high temperatures.
- You can keep the main unit attached on the charger when not in use to maintain the full battery capacity. It will not overcharge the main unit.
- The main unit may become warm during use and charging. However, this is normal.

1. Place the charger on a horizontal and stable place such as sink or shelf.
2. Align the main unit so it is facing forward, and set it straight into the charging section.
3. Insert the power plug into the household outlet.

- The charge status lamp glows and the charging will start.
- Charging cannot start when the main unit is tilted or the bottom of the main unit is not in contact with the charging section.

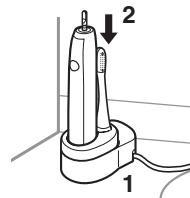

If not charging constantly

- You can fully charge the toothbrush in 17 hours. The charging time may decrease depending on the charging capacity.
- A full charge will supply enough power for 90 minutes use.
- Disconnect the power plug when the charge status lamp turns off.

► About storage

The toothbrush can only be stored in a compact size with the main unit guide.

- Slide and remove the main unit guide, and place it on horizontal and stable place.
- Store the main unit and the brush head.

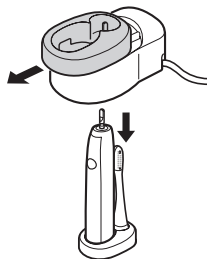

About the lamp

<p>When the battery capacity is low</p> <p>WHITE SOFT</p> <p>The battery capacity lamp blinks.</p>	<p>While charging</p> <p>WHITE SOFT</p> <p>The charge status lamp glows.</p>	<p>After charging is completed</p> <p>WHITE SOFT</p> <p>The charge status lamp turns off</p>
--	--	--

- The toothbrush may not charge even if the charge status lamp turns on when a charger other than the supplied charger is used.
- If the charge status lamp is blinking rapidly (twice per second) or does not turn on for several minutes, refer to page 13.

Before cleaning your teeth

- Recommended ambient temperature for using is 5 °C – 35 °C.
- Do not allow hair products (e.g., gel or oil) or hand lotion to come in contact with the unit as they may damage its surface.
- Do not forcefully turn the brush head with the brush head attached to the main unit. Doing so may cause the brush head or main unit to become damaged.

► About soft start function (For WHITE mode only)

The toothbrush will gradually reach the selected speed and vibration approximately 2 seconds after it starts operating.

► About brushing duration notification timer

The timer will signal once at 30-second intervals to indicate the brushing time for each part of your mouth. It will signal twice at 2-minute intervals to indicate the recommended total brushing time. It is important to brush each area in the same sequence and with the same amount of time, every time you brush, to uniformly brush and clean your teeth.

Use the 30 second brushing duration notification timer wisely so there will be no missed spot in your mouth.

- Divide your teeth into 4 parts (upper and lower, left and right), and brush one part in order such as “(1) front of the teeth”, “(2) biting plane of the teeth”, and “(3) back of the teeth” spending 30 seconds. Brush the other parts in the same manner, and brush your whole mouth in about 2 minutes.

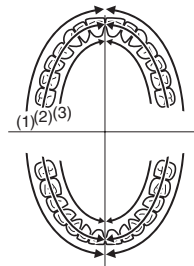

This high-speed, vibrating, Sonic Vibration Toothbrush is different from conventional electric toothbrushes.

Therefore:

- You only need to lightly press the bristles against your teeth for brushing.
- When first using this appliance, some may experience a tickling or tingling sensation caused by the high-speed vibrations. The sensation should subside after you use the toothbrush several more times.

Using the toothbrush

1 Place the brush head firmly onto the toothbrush shaft.

- Attaching or removing diagonally or while twisting may cause the brush head or the main unit to become damaged.
- The toothbrush shaft will move when a force is applied. This is required for operation, and is not a malfunction.

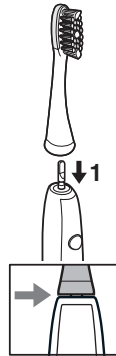

- There will be a small gap between the brush head and the main unit.

2 Place the toothbrush in your mouth.

- Apply a small amount of toothpaste to the brush head, if desired, before turning the power on to prevent the toothpaste from spattering.

3 Press the power switch to select the mode.

- Each time you press the power switch, the mode changes.

Mode	Description
WHITE SOFT	WHITE mode <ul style="list-style-type: none">• Recommended for removing stains and plaque with normal tooth brushing
WHITE SOFT	SOFT mode <ul style="list-style-type: none">• Recommended when you feel the white mode is too powerful• Recommended for tongue cleaning
WHITE SOFT	OFF

- Stains refer to coloration on the surface of the teeth due to food and drink such as coffee, wine and tea.
- It is not possible to whiten the color of teeth beyond their original color, yellowing teeth due to aging, or discolored teeth.
- The sound may increase when the brush head is pressed too strongly against the teeth, but this is not a malfunction. Apply the brush head lightly against the teeth.

4 Turn off the main unit when you have finished brushing.

- Turn off the main unit before removing it from your mouth to prevent foam from spattering.

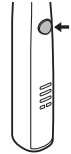

English

Tips on usage

How to apply/move when brushing your teeth

Mode: WHITE/SOFT

- **For the boundary between the tooth surfaces, or teeth and gums**
Place the bristles at a 45° angle.

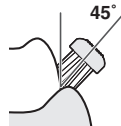

- **For the back of the front teeth or misaligned teeth**
Brush vertically.
Move toothbrush to match the angle of the teeth.



- **For the biting surface (back teeth)**
Apply from top.

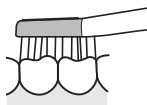

- Place the bristles of the brush gently against your teeth and move the toothbrush slowly.
- The movement will slow down when the brush head is applied too strong.
- Apply a small amount when using toothpaste.

How to apply/move when cleaning your tongue

Mode: SOFT

Apply the tongue brush so that it barely touches the tongue, and move forward with slight force from the area that becomes dirty.

Repeat several times.

- You may injure your tongue if the tongue brush is pressed against the tongue too strong.



- **To prevent emetic response**

Poke your tongue out forward and apply the brush while you are breathing out.

This will avoid the urge to vomit.

Cleaning the main unit and the brush head

- Cleaning and user maintenance should not be made by children.
- Turn off the main unit and remove the brush head before cleaning them with water.

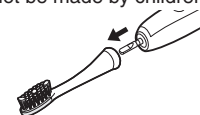

- **Brush head**

Wash the brush head under running water.

- Shake well to remove water after washing.
- Do not pull the bristles of the brush.
- Do not wash with water hotter than 80 °C.
- Do not wash the tongue brush excessively with a pointed object or fingernails.



► Main unit

Wash the main unit under running water.

- Do not rub or damage the waterproof rubber seal.
- Do not immerse the main unit under water.
- Do not wash with water hotter than 40 °C.

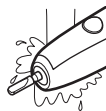

► After washing with water

1. Wipe dry with a cloth.
 - Do not charge while it is wet.
2. Return the main unit and the brush head to the charger.

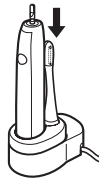

If the identification ring comes off

Put the identification ring back on.

- The identification ring may break if pulling it too strong.
- Using the toothbrush without the identification ring has no effect on its performance. The ring is simply for user identification purposes.

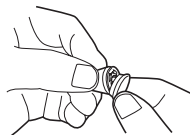

Cleaning the charger

1. Slide and remove the main unit guide.
2. Wipe off any dirt on the charger base using a soft cloth.
3. Wash the main unit guide with water.
 - Wipe off water after washing.
 - Only use water to wash the main unit guide.
4. Wipe the prongs of the power plug with a dry cloth about once every 6 months.

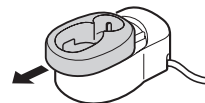

Cleaning the carrying case

1. Wash with water.
2. Wipe off water after washing.

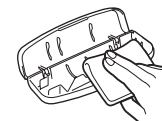
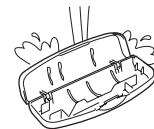

If the top case has come off

1. Align the mounting section of the top case and the bottom case as shown in the figure.
2. Press the top case in the direction indicated by arrows.

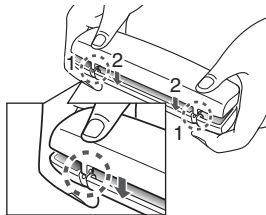

Troubleshooting

Problem	Possible cause	Action
The charge status lamp does not turn on.	▶ You have just purchased the toothbrush or have not used it for a while.	▶ The toothbrush may not blink or turn on for several minutes after starting to charge it, however it will turn on if you continue to charge it. If it continues to blink after a while, contact an authorized service center for repair.
The charge status lamp is blinking rapidly. (Twice every second)	▶ The temperature is too low or high while charging.	▶ Charge the toothbrush within the recommended charging temperature of 5 °C to 35 °C. If it continues to blink even when charging within the recommended charging temperature, contact an authorized service center for repair.
The toothbrush can be used only for several minutes, even if it is charged.	▶ The charging time is short.	▶ Charge the toothbrush for 17 hours or longer. (See page 7.)
	▶ The main unit does not stand straight on the charger.	▶ Stand the main unit so the bottom is in contact the charging section of the charger, and check that the charge status lamp comes on.
The toothbrush does not operate without the battery capacity lamp blinks.	▶ The rechargeable battery has reached its operating life. (Approx. 3 years)	▶ Contact an authorized service center for repair.
The toothbrush does not operate.	▶ The temperature is too low or high while using it.	▶ Use within the recommended usage temperature of 5 °C to 35 °C.
The toothbrush stops operating every once in a while.	▶ The “30-second brushing notification timer function” is in operation. (See page 8.)	▶ This is not a malfunction. Continue using it.
The vibration increases gradually when pressing the power switch.	▶ The “Soft start function” is in operation. (See page 8.)	

Battery life

Approximately 3 years (however, the warranty is for 1 year). The battery may have reached its operating life if the usage frequency decreases drastically, even after a full charge. (The operating life of the battery may differ depending on usage or storage conditions)

Removing the built-in rechargeable battery

Remove the built-in rechargeable battery before disposing of the toothbrush.

Please make sure that the battery is disposed of at an officially designated location if there is one.

This figure must only be used when disposing of the toothbrush, and must not be used to repair it. If you dismantle the toothbrush yourself, it will no longer be waterproof, which may cause it to malfunction.

- Remove the toothbrush from the charger when removing the battery.
- Press the power switch to turn on the power and then keep the power on until the battery is completely discharged.
- Perform steps ① to ④ and lift the battery, and then remove it.
- Please take care not to short-circuit the battery.

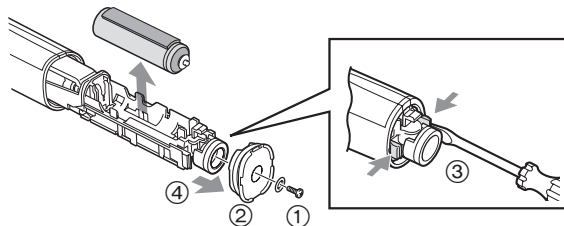

For environmental protection and recycling of materials

This toothbrush contains a Li-ion battery.

Please make sure that the battery is disposed of at an officially assigned location, if there is one in your country.

Specifications

Power source	See the name plate on the product (Automatic voltage conversion)
Motor voltage	0.0 V $\overline{=}$
Charging time	Approx. 17 hours

This product is intended for household use only.

Changing the brush head (Sold separately)

Replacing the brush head every 3 months is recommended.

If the bristles are bent to one side or worn, the toothbrush is not effective for brushing. Replace the brush head with a new one.

Part number	Replacement Brush for EW-DL82		Quantity
WEW0000	Triple-edged brush		0
WEW0000	Silicon brush		0
	Point brush		0
WEW0000	V-shaped brush		0

Panasonic®

Инструкция по эксплуатации (Бытовая) Электрическая зубная щетка с акустической вибрацией Модель № EW-DL82

Содержание

Указания по технике безопасности	18	Чистка зарядного устройства.....	27
Детали зубной щетки	22	Очистка футляра для хранения.....	27
Хранение и зарядка зубной щетки.....	22	Устранение неисправностей.....	28
Перед чисткой зубов.....	23	Срок эксплуатации аккумулятора.....	30
Использование зубной щетки	24	Извлечение встроенного аккумулятора	30
Советы по использованию.....	25	Спецификации.....	30
Очистка основного блока и насадки щетки.....	26	Замена насадки щетки (продается отдельно).....	30
Если снялось идентификационное кольцо.....	26		

Русский

Благодарим вас за приобретение продукта Panasonic.

Прежде чем использовать этот прибор, внимательно прочитайте данную инструкцию и сохраните их для дальнейшего использования.



17

Указания по технике безопасности

Чтобы уменьшить риск получения травм, гибели людей, поражения электрическим током, пожара, неисправности и повреждения оборудования или имущества, всегда соблюдайте следующие меры предосторожности.

Пояснения к символам

Следующие символы используются для классификации и описания уровня опасности, травм и материального ущерба, которые возникнут при игнорировании указаний и ненадлежащем использовании продукта.

 ОПАСНОСТЬ	Обозначает потенциальную опасность, которая приведет к серьезным травмам или смерти.
 ПРЕДУПРЕЖДЕНИЕ	Обозначает потенциальную опасность, которая может привести к серьезным травмам или смерти.
 ВНИМАНИЕ	Обозначает опасность, которая может привести к незначительным травмам.

Для классификации и описания типов инструкций, которым необходимо следовать, используются следующие символы.



Этот символ используется для предупреждения пользователей о конкретном способе эксплуатации, который запрещено применять.



Этот символ используется для предупреждения пользователей о конкретной процедуре, которой необходимо следовать для безопасной эксплуатации прибора.



ОПАСНОСТЬ

Данный продукт оснащен встроенной аккумуляторной батареей.



Не бросайте в огонь, не нагревайте, а также не заряжайте, не используйте и не оставляйте прибор в местах с высокой температурой.

- Это может привести к перегреву, воспламенению или взрыву.



ПРЕДУПРЕЖДЕНИЕ



Всегда отключайте сетевую вилку от бытовой розетки при очистке зарядного устройства.

- Невыполнение этого требования может привести к поражению электрическим током или травмам.

ПРЕДУПРЕЖДЕНИЕ

Немедленно прекратите использование и отключите сетевую вилку, если возник сбой или какие-либо отклонения.

- Невыполнение этого требования может привести к пожару, поражению электрическим током или травме.

<Причины отклонений и сбоев>



- **Основной блок или зарядное устройство деформированы или необычно горячие.**
 - **Основной блок или зарядное устройство пахнут гарью.**
 - **Возникает необычный звук, исходящий от основного блока или зарядного устройства во время работы или зарядки.**
- Обратитесь за проверкой или ремонтом в авторизованный сервисный центр.

Обязательно убедитесь в том, что прибор работает от источника электропитания, соответствующего его номинальному напряжению, указанному на зарядном устройстве.



Полностью вставьте сетевую вилку.

- Невыполнение этого требования может привести к пожару или поражению электрическим током.

Регулярно очищайте сетевую вилку с целью предотвращения накопления пыли.



- Невыполнение этого требования может привести к возгоранию из-за повреждения изоляции из-за влажности. Отключите сетевую вилку и протрите сухой тряпкой.

Этот прибор не предназначен для использования людьми (включая детей) с ограниченными физическими, сенсорными или умственными способностями или лицами без соответствующих знаний и опыта. Использование прибора такими людьми допускается только под наблюдением лица, отвечающего за их безопасность.



Необходимо следить, чтобы дети не играли с прибором.

- Невыполнение этого требования может привести к повреждению или травмам.

Если шнур электропитания зарядного устройства поврежден, необходимо утилизировать зарядное устройство целиком. Зарядное устройство необходимо заменить.



- Невыполнение этого требования может привести к повреждению или травмам.

Не подключайте и не отключайте сетевую вилку от бытовой розетки мокрыми руками.



- Это может привести к поражению электрическим током или травме.

Не погружайте зарядное устройство (кроме направляющей основного блока) в воду и никогда не мойте его водой.



- Это может привести к поражению электрическим током или пожару вследствие короткого замыкания.

Никогда не используйте зарядное устройство в ванной или душевой комнате.



- Это может привести к поражению электрическим током или пожару вследствие короткого замыкания.



ПРЕДУПРЕЖДЕНИЕ



Никогда не разбирайте прибор, за исключением случаев, когда он подвергается утилизации.

- Это может привести к пожару, поражению электрическим током или травме.



Не хранить в местах, доступных для детей и младенцев. Не позволяйте им пользоваться прибором.

- Это может привести к несчастному случаю или травме в результате случайного проглатывания съемных частей.

Не используйте, если шнур электропитания или сетевая вилка повреждены или ослабло крепление бытовой розетки.

Запрещается повреждать, изменять, сильно гнуть, тянуть, крутить или связывать в моток шнур электропитания.



Кроме того не ставьте ничего тяжелого на шнур электропитания и не передавливайте его.

- Это может привести к поражению электрическим током или пожару вследствие короткого замыкания.



Не используйте ничего, кроме прилагаемого зарядного устройства. Кроме того, не заряжайте какие-либо другие приборы с помощью прилагаемого зарядного устройства.

- Это может привести к ожогам или пожару вследствие короткого замыкания.



Не используйте в случае превышения номинальной нагрузки в бытовой розетке или электропроводке.

- Превышение номинальной нагрузки при подключении слишком большого количества сетевых вилок в одну бытовую розетку может привести к пожару из-за перегрева.



Не вносите изменений и не ремонтируйте.

- Это может привести к пожару, поражению электрическим током или травме.

Обратитесь в авторизованный сервисный центр для ремонта (замены батареи и т.д.).



ВНИМАНИЕ



Отключите сетевую вилку от бытовой розетки, когда прибор не используется в течение длительного периода времени.

- Невыполнение этого требования может привести к поражению электрическим током или пожару из-за утечки тока в результате износа изоляции.



Отключите сетевую вилку, взявшись за нее, а не за шнур электропитания.

- Невыполнение этого требования может привести к поражению электрическим током или пожару из-за короткого замыкания.



Если у вас имеются тяжелые заболевания десен, вы проходите лечение зубов или обеспокоены симптомами в полости рта, то перед использованием прибора вам следует проконсультироваться с зубным врачом.

- Невыполнение этого требования может привести к травме или повреждению зубов и десен.





ВНИМАНИЕ

Не используйте щетку с зубными пастами с высоким содержанием абразива, а также предназначенными для удаления смол или отбеливания.

Не позволяйте использовать щетку никому, кто не может пользоваться ей самостоятельно.



Людям с низкой чувствительностью в полости рта не следует использовать щетку.

Не прижимайте сильно насадку щетки к зубам и деснам и не используйте ее непрерывно на одном и том же месте.

Не прижимайте к зубам пластмассовую часть основного блока или насадки щетки.

- Это может привести к травме или повреждению зубов и десен.



Никогда не используйте прибор для других целей, кроме чистки зубов.

- Это может привести к несчастному случаю или травме.



Не пользуйтесь насадкой щетки совместно с членами семьи или другими людьми.

- Это может привести к инфекции или воспалению.



Не роняйте и не подвергайте ударам.

- Это может привести к травмам.



Не наматывайте шнур электропитания плотно вокруг зарядного устройства во время хранения.

- Это может привести к излому шнура электропитания под нагрузкой, и, как следствие, к пожару по причине короткого замыкания.



Не кладите металлические предметы, например, монеты или скрепки сверху на зарядное устройство.

- Это может привести к ожогам из-за чрезмерного нагрева.

► Примечания

При первом использовании зубной щетки Вы можете столкнуться с небольшим кровотечением десен, даже если Ваши десны здоровы. Это происходит вследствие того, что десны в первый раз получают стимуляцию от зубной щетки. Кровотечение должно прекратиться после одной-двух недель использования щётки. Кровотечение, продолжающееся свыше двух недель, может свидетельствовать о ненормальном состоянии Ваших десен, например, о гнойном воспалении десен. В таком случае прекратите использовать зубную щетку и проконсультируйтесь с Вашим зубным врачом.

Детали зубной щетки

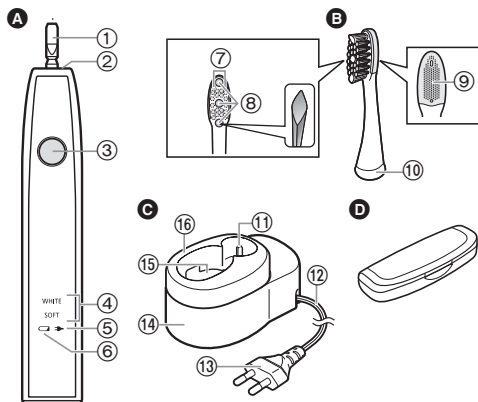

A Основной блок

- ① Шпиндель зубной щетки
- ② Водозащитная резиновая прокладка
- ③ Выключатель питания [0/1]
- ④ Индикатор режима
- ⑤ Индикатор состояния зарядки (→)
- ⑥ Индикатор заряда аккумулятора (←)

B Большая щетка для удаления пятен

- ⑦ Тонкие боковые щетинки
- ⑧ Плотные щетинки
- ⑨ Щетка для языка

- ⑩ Идентификационное кольцо

C Зарядное устройство (RE8-52)

- ⑪ Подставка для зубной щетки
- ⑫ Шнур электропитания
- ⑬ Сетевая вилка
- ⑭ Основание зарядного устройства
- ⑮ Отсек для зарядки
- ⑯ Направляющая основного блока

Принадлежность

D Футляр для хранения

Свойства щетинок щетки (Ⓢ)

Щетинки в центре (плотные щетинки) расположены в форме ромба, что служит для удаления пятен.

Хранение и зарядка зубной щетки

- Если зубная щетка перестанет работать при первом использовании (сразу после покупки или после перерыва в использовании на 3 месяца или более) или во время последующей эксплуатации, зарядите основной блок.
- Мы рекомендуем выполнять зарядку при температуре 5 °C – 35 °C. Аккумулятор может не зарядиться правильно или вообще не зарядиться при экстремально низких или высоких температурах.
- Вы можете оставить неиспользуемый основной блок на зарядном устройстве для поддержания полной ёмкости аккумулятора. Это не приведет к перезарядке основного блока.
- Основной блок может нагреваться во время использования и зарядки. Однако это является нормальным процессом.

1. **Поставьте зарядное устройство на горизонтальную и устойчивую поверхность, например, на умывальник или полку.**
2. **Выровняйте основной блок, так чтобы он смотрел вперед, и поставьте его ровно в отсек для зарядки.**
3. **Вставьте сетевую вилку в бытовую розетку.**

- Загорится индикатор состояния зарядки, и начнется зарядка.
- Зарядка не начнется, если основной блок наклонен или его нижняя часть не находится в контакте с отсеком для зарядки.

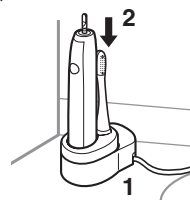

При нерегулярной зарядке

- Вы можете полностью зарядить зубную щетку за 17 часов. Время зарядки может уменьшаться в зависимости от зарядной емкости.

- Полный заряд аккумулятора обеспечит 90 минут непрерывной работы щетки.
- Отсоедините сетевую вилку, когда индикатор состояния зарядки погаснет.

► О хранении

Зубную щетку можно хранить только компактно соединенной с направляющей основного блока.

1. Сдвиньте и снимите направляющую основного блока и поставьте ее на горизонтальную и устойчивую поверхность.
2. Подготовьте к хранению основной блок и насадку щетки.

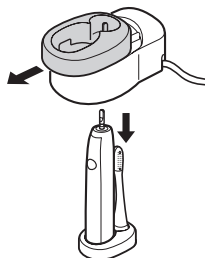

Об индикаторе

<p>Если аккумулятор разрядился</p> <p>Индикатор заряда аккумулятора мигает.</p>	<p>В процессе зарядки</p> <p>Индикатор состояния зарядки горит.</p>	<p>После завершения зарядки</p> <p>Индикатор состояния зарядки выключается</p>
---	---	--

- Зубная щетка может не заряжаться, даже если индикатор состояния зарядки светится, при использовании зарядного устройства, отличающегося от прилагаемого.

- Если индикатор состояния зарядки быстро мигает (два раза в секунду) или не включается в течение нескольких минут, обратитесь к странице 28.

Перед чисткой зубов

- Рекомендуемая температура окружающей среды при эксплуатации 5 °C – 35 °C.
- Не допускайте контакта с аппаратом средств для укладки волос (например, геля или воска) или крема для рук, так как они могут повредить его поверхность.
- Не поворачивайте насадку щетки с усилием, когда она соединена с основным блоком. Это может привести к повреждению насадки щетки или основного блока.
- **О функции плавного пуска (только для режима WHITE (ОТБЕЛИВАНИЯ))**
Скорость и вибрация зубной щетки постепенно достигнут выбранного уровня примерно за 2 секунды после пуска.
- **Об извещающем таймере длительности чистки**

Таймер будет подавать одиночный сигнал каждые 30 секунд, чтобы обозначить время, необходимое для чистки каждого участка зубного ряда. Через 2 минуты таймер подаст двойной сигнал, тем самым обозначая общее рекомендованное время чистки.

Для равномерной и аккуратной чистки зубов важно чистить каждый участок зубного ряда в одинаковой последовательности в течение одинакового периода времени.

Разумно использовать извещающий таймер длительности чистки на 30 секунд, чтобы во рту не оставалось пропущенных участков.

- Поделите ваши зубы на 4 участка (сверху и снизу и слева и справа), и чистите каждый участок 30 секунд в порядке “(1) передние зубы”, “(2) жевательную плоскость зубов” и “(3) задняя часть зубов”.
Выполняйте чистку других участков таким же образом, и очищайте всю полость рта в течение приблизительно 2 минут.

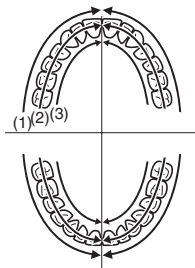

Высокоскоростная зубная щетка с акустической вибрацией отличается от обычных моделей электрических зубных щеток.

Русский

Поэтому:

- Для чистки Вам нужно только слегка прижать щетинки к Вашим зубам.
- При первом использовании этого прибора некоторые пользователи могут столкнуться с ощущениями щекотки или пощипывания, вызванными вибрацией с высокой частотой. Такие ощущения должны пройти после того, как Вы несколько раз воспользуетесь зубной щеткой.

Использование зубной щетки

1 Плотно установите насадку щетки на шпindelь зубной щетки.

- Установка или снятие с перекосом или скручиванием может привести к повреждению насадки щетки или основного блока.
- При приложении силы к шпindelю зубной щетки он будет двигаться. Это необходимо для его работы и не является неисправностью.

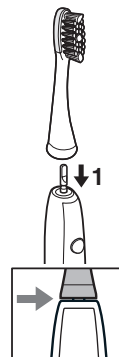

- Между насадкой щетки и основным блоком будет небольшой зазор.

2 Поместите зубную щетку в ротовую полость.

- В случае необходимости нанесите на насадку щетки небольшое количество зубной пасты перед тем, как включить щетку, для предотвращения разбрызгивания пасты.

3 Для выбора режима нажмите выключатель питания.

- Каждый раз при нажатии выключателя питания режим меняется.

Режим	Описание
WHITE SOFT	Режим WHITE (ОТБЕЛИВАНИЯ) <ul style="list-style-type: none">• Рекомендуется для удаления пятен и налета при обычной чистке зубов
WHITE SOFT	Режим SOFT (МЯГКИЙ) <ul style="list-style-type: none">• Рекомендуется, если вы чувствуете, что режим отбеливания является слишком интенсивным• Рекомендуется для очистки языка
WHITE SOFT	ВЫКЛ.

- Пятна возникают из-за окраски поверхности зубов от еды и напитков, таких как кофе, вино и чай.
- Невозможно отбелить зубы светлее их первоначального цвета, а также при пожелтении зубов из-за старения и при обесцвечивании зубов.
- Звук может усилиться, если насадка щетки прижата слишком сильно к зубам, но это не является неисправностью. Прижимайте насадку щетки к зубам без усилий.

4 Выключите основной блок, когда Вы закончите чистку зубов.

- Выключите основной блок перед извлечением изо рта, чтобы избежать разбрызгивания пены.

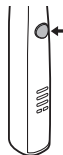

Советы по использованию

Как прижимать/перемещать щетку при чистке зубов

Режим: WHITE/SOFT (ОТБЕЛИВАНИЕ/МЯГКИЙ)

- ▶ Для границ между поверхностями зубов или между зубами и деснами Расположите щетинки под углом 45°.

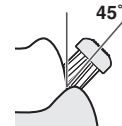

- ▶ Для задней поверхности передних зубов или неровных зубов Выполняйте чистку вертикально. Перемещайте зубную щетку в соответствии с углом зубной поверхности.



- ▶ Для жевательной поверхности (задних зубов) Прижимайте сверху.

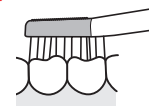

- Аккуратно поместите щетинки щетки на зубы и медленно перемещайте зубную щетку.
- Движение будет замедляться, если насадка щетки прижата слишком сильно.
- При использовании зубной пасты нанесите ее небольшое количество.

Как прижимать/перемещать щетку при очистке языка

Режим: SOFT(МЯГКИЙ)

Расположите щетку для языка так, чтобы она слегка касалась языка, и перемещайте ее с небольшим усилием вперед от загрязненной области.

Повторите несколько раз.

- Вы можете травмировать язык, если щетка для языка прижата слишком сильно.



► Для предотвращения позыва к рвоте

Высуньте язык и нажимайте на него щеткой во время выдоха.

Это позволит избежать позыва к рвоте.

Очистка основного блока и насадки щетки

- Очистка и техническое обслуживание не должны выполняться детьми.
- Выключите основной блок и снимите насадку щетки перед очисткой их водой.

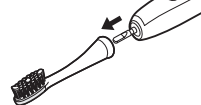

► Насадка щетки

Вымойте насадку щетки под струей воды.

- После промывания хорошо стряхните для удаления воды.
- Не выкручивайте щетинки на щетке.
- Не промывайте в воде, имеющей температуру выше 80 °С.
- Не мойте щетку для языка острым предметом или ногтями, прилагая чрезмерные усилия.



► Основной блок

Промойте основной блок под проточной водой.

- Не трите и не повреждайте водозащитную резиновую прокладку.
- Не погружайте основной блок в воду.
- Не промывайте в воде, имеющей температуру выше 40 °С.

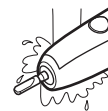

► После промывания в воде

1. Вытрите насухо с помощью полотенца.
 - Не выполняйте зарядку, пока аппарат остается мокрым.
2. Верните основной блок и насадку щетки на зарядное устройство.

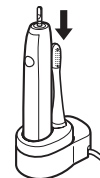

Если снялось идентификационное кольцо

Установите идентификационное кольцо на место.

- Идентификационное кольцо может порваться, если потянуть его слишком сильно.
- Использование зубной щетки без идентификационного кольца не оказывает влияние на работу. Кольцо служит только для идентификационных целей пользователя.

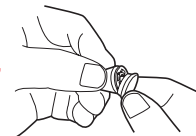

Чистка зарядного устройства

1. Сдвиньте и снимите направляющую основного блока.
2. Сотрите с основания зарядного устройства все загрязнения с помощью мягкой ткани.
3. Вымойте направляющую основного блока водой.
 - Вытрите воду после мытья.
 - Используйте воду только для мытья направляющей основного блока.
4. Протирайте штырьки сетевой вилки с помощью мягкой ткани примерно один раз в 6 месяцев.

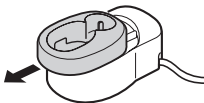

Очистка футляра для хранения

1. Промойте водой.
2. Вытрите воду после мытья.

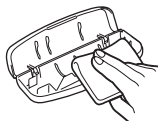

Если верхняя часть футляра отсоединилась

1. Совместите соединительные элементы верхней и нижней частей футляра, как показано на рисунке.
2. Нажмите на верхнюю часть футляра в направлении, указанном стрелками.

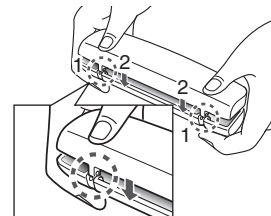

Устранение неисправностей

Проблема	Возможная причина	Действия
Индикатор состояния зарядки не включается.	▶ Вы только что купили зубную щетку или не использовали ее некоторое время.	▶ Зубная щетка может не мигать или не включаться в течение нескольких минут после начала зарядки, однако она включится, если вы продолжите ее заряжать. Если спустя некоторое время она продолжает мигать, обратитесь в авторизованный сервисный центр для ремонта.
Индикатор состояния зарядки быстро мигает. (Два раза в секунду)	▶ Слишком низкая или слишком высокая температура во время зарядки.	▶ Заряжайте зубную щетку в пределах рекомендуемого диапазона температур от 5 °C до 35 °C. Если она продолжает мигать даже при зарядке в пределах рекомендуемого диапазона температур, обратитесь в авторизованный сервисный центр для ремонта.
Зубная щетка работает только несколько минут, даже если она заряжена.	▶ Короткое время зарядки.	▶ Зарядите зубную щетку в течение 17 часов или дольше. (См. стр. 22.)
	▶ Основной блок не стоит ровно на зарядном устройстве.	▶ Поставьте основной блок так, чтобы его нижняя часть находилась в контакте с отсеком для зарядки зарядного устройства, и убедитесь, что индикатор состояния зарядки светится.
Во время работы зубной щетки все время мигает индикатор заряда аккумулятора.	▶ Истек срок службы аккумулятора. (Примерно 3 года)	▶ Обратитесь в авторизованный сервисный центр для ремонта.
Зубная щетка не работает.	▶ Слишком низкая или слишком высокая температура для ее использования.	▶ Используйте щетку в пределах рекомендуемого диапазона температур от 5 °C до 35 °C.

Русский

Срок эксплуатации аккумулятора

Около 3 лет (тем не менее, гарантия длится 1 год). Возможно, истек срок службы аккумулятора, если резко снизилось количество использований даже после полной зарядки.
(Срок службы аккумулятора может быть различным в зависимости от условий эксплуатации или хранения)

Извлечение встроенного аккумулятора

Извлеките встроенный аккумулятор перед утилизацией зарядного устройства.

Пожалуйста, проследите за тем, чтобы утилизация батареи была выполнена в официальном пункте приема при наличии такового в Вашей стране.

Эту схему можно использовать только для утилизации зубной щетки и нельзя использовать для ее ремонта. Если вы разберете зубную щетку самостоятельно, она уже не будет водонепроницаемой, что может привести к ее неисправности.

- Извлеките зубную щетку из зарядного устройства при извлечении аккумулятора.
- Нажмите на переключатель питания, чтобы включить прибор, и оставьте его включенным до полной разрядки аккумулятора.
- Выполните шаги с ① по ④, приподнимите и удалите аккумулятор.
- Соблюдайте осторожность и не допускайте короткого замыкания аккумулятора.

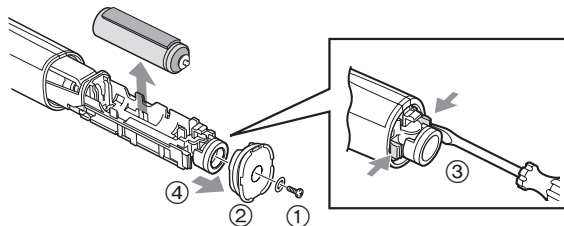

Русский

30

Охрана окружающей среды и вторичная переработка отходов

Эта зубная щетка содержит литий-ионный аккумулятор.

Пожалуйста, проследите за тем, чтобы утилизация аккумулятора была выполнена в официальном пункте приема при наличии такового в Вашей стране.

Спецификации

Источник питания	См. табличку номиналов на изделии. (Автоматическая настройка под сетевое напряжение)
Рабочее напряжение электродвигателя	0,0 В---
Время зарядки	Прибл. 17 часов

Данное устройство предназначено только для домашнего использования.

Замена насадки щетки (продается отдельно)

Мы рекомендуем заменять насадку щетки каждые 3 месяца.

Если щетинки загнулись на одну сторону или изнашились, зубная щетка не эффективна для чистки. Замените насадку щетки на новую.

Номер изделия	Сменная щетка для EW-DL82	Количество
WEW0000	Трехгранная щетка 	0
WEW0000	Силиконовая щетка 	0
	Точечная щетка 	0
WEW0000	Клиновидная щетка 	0

Установленный производителем в порядке п. 2 ст. 5 Федерального Закона РФ "О защите прав потребителей срок службы для данного изделия равен 7 годам с даты производства при условии, что изделие используется в строгом соответствии с настоящей инструкцией по эксплуатации и применимыми техническими стандартами.



ME10

Сделано в Японии

Этот прибор предназначен только для домашнего использования.

Панасоник Корпорэйшн

Информационный центр Panasonic

0-800-61-444

(Звонки со стационарных телефонов в пределах Молдовы бесплатные)

本体、ADの口表示追加

Русский



Panasonic®

Інструкція з експлуатації
(Побутового призначення) Зубної щітки зі звуковою вібрацією
Модель № EW-DL82

Зміст

Заходи безпеки.....	34	Чищення зарядного пристрою	42
Будова електробритви	37	Очищення футляра.....	42
Зберігання та зарядження зубної щітки.....	37	Усунення несправностей.....	43
Перед чищенням зубів.....	39	Термін експлуатації акумулятора.....	45
Використання зубної щітки.....	39	Виймання вбудованого акумулятора	45
Поради з використання	40	Технічні характеристики.....	45
Чищення основного пристрою та насадки щітки	41	Заміна насадки щітки (продається окремо)	45
Якщо знялось ідентифікаційне кільце.....	41		

Дякуємо за придбання цього продукту Panasonic.

Перш ніж починати користуватись цим приладом, уважно прочитайте дані інструкції та збережіть їх для подальшого використання.

33

Заходи безпеки

Щоб зменшити ризик отримання травм, загибелі людей, ураження електричним струмом, пожежі, несправності і пошкодження обладнання або майна, завжди дотримуйтесь наведених далі заходів безпеки.

Пояснення до символів

Такі символи використовуються для класифікації та опису рівня небезпеки, травм і матеріального збитку, які може спричинити невиконання зазначених вимог і неналежне використання приладу.



НЕБЕЗПЕЧНО

Позначає потенційну небезпеку, яка призводить до серйозних травм або смерті.



ОБЕРЕЖНО

Позначає потенційну небезпеку, яка може призвести до серйозних травм або смерті.



УВАГА

Позначає потенційну небезпеку, яка може призвести до незначних травм.

Такі символи використовуються для класифікації та опису типу інструкцій, яких необхідно дотримуватися.



Цей символ використовується для попередження користувачів про конкретну дію, яку не слід виконувати під час експлуатації.



Цей символ використовується для попередження користувачів про конкретну дію, яку слід виконувати заради безпечної експлуатації.



НЕБЕЗПЕЧНО

Цей пристрій оснащено вбудованим акумулятором. **Не кидайте у вогонь, не нагрівайте, а також не заряджайте, не використовуйте та не залишайте прилад у місці з високою температурою.**

- Це може призвести до перегріву, займання або вибуху.



ОБЕРЕЖНО

Перед початком чищення зарядного пристрою завжди відключайте вилку від електричної розетки.

- Невиконання цієї вимоги може призвести до ураження електричним струмом або травм.

Негайно припиніть використання і від'єднайте вилку у разі ненормальної роботи або несправності.

- Невиконання цієї вимоги може призвести до пожежі, ураження електричним струмом або травми.

<Випадки ненормальної роботи або несправності>

- **Основний пристрій або зарядний пристрій деформовані або занадто гарячі.**
- **Основний пристрій або зарядний пристрій пахнуть гаром.**
- **Під час використання або зарядження у основному пристрої або у зарядному пристрої спостерігається незвичний звук.**
- **Негайно зверніться до офіційного сервісного центру для огляду або ремонту.**



ОБЕРЕЖНО

Завжди перевіряйте, щоб пристрій працював від джерела живлення, відповідного його номінальній напрузі, зазначеній на зарядному пристрої.



Повністю вставляйте вилку.

- Невиконання цієї вимоги може призвести до пожежі або ураження електричним струмом.

Регулярно очищуйте вилку, щоб запобігти накопиченню пилу.



- Невиконання цієї вимоги може призвести до пожежі через порушення ізоляції внаслідок вологості.

Від'єднайте вилку і протріть її сухою тканиною.

Даний пристрій заборонений для використання особами (включаючи дітей) з обмеженими фізичними та розумовими здібностями, а також особами з браком досвіду, окрім як під наглядом або після інструктажу



щодо використання даного пристрою, проведеного особами, відповідальними за їх безпеку.

Не допускайте, щоб діти грались з даним пристроєм.

- Невиконання цієї вимоги може стати причиною нещасного випадку або травми.

Якщо пошкоджено шнур живлення зарядного пристрою, треба утилізувати весь зарядний пристрій. Зарядний пристрій необхідно замінити.



- Невиконання цієї вимоги може стати причиною нещасного випадку або травми.

Не підключайте до розетки і не відключайте з розетки вилку мокрими руками.



- Це може призвести до ураження електричним струмом або травм.



Не занурюйте зарядний пристрій (крім напрямної основного пристрою) у воду і не мийте його водою.

- Це може призвести до ураження електричним струмом або пожежі через коротке замикання.



Забороняється використовувати зарядний пристрій у ванній або душовій кімнаті.

- Це може призвести до ураження електричним струмом або пожежі через коротке замикання.



Ніколи не розбирайте прилад, за винятком випадків утилізації продукту.

- Це може призвести до пожежі, ураження електричним струмом або травм.



Не зберігайте прилад в місті, доступному для дітей та немовлят. Не дозволяйте їм використовувати прилад.

- Це може призвести до нещасного випадку або травми внаслідок випадкового проковтування знімних частин.



Не використовуйте, якщо шнур живлення або вилка пошкоджені або ослабіло кріплення побутової розетки.

Не пошкоджуйте, не змінюйте, не докладайте надмірних зусиль при перегинанні, не тягніть, не перекручуйте і не зв'язуйте в моток шнур живлення.

Також не кладіть важкі предмети і не стискайте шнур живлення.

- Це може призвести до ураження електричним струмом або пожежі через коротке замикання.



Не використовуйте інші зарядні пристрої, крім того, що йде у комплекті. Також не використовуйте доданий зарядний пристрій для зарядження інших пристроїв.

- Це може призвести до опіків або пожежі через коротке замикання.

ОБЕРЕЖНО

Не використовуйте у спосіб, що призведе до перевищення потужності побутової розетки або проводки.



- Перевищення потужності внаслідок підключення надмірної кількості вилок до однієї розетки може призвести до пожежі через перегрів.

Не модифікуйте і не ремонтуйте прилад.



- Це може призвести до пожежі, ураження електричним струмом або травм.
Зверніться в офіційний сервісний центр для ремонту (заміни батареї тощо).

УВАГА

Від'єднуйте вилку від розетки, коли пристрій не використовується протягом тривалого часу.



- Невиконання цієї вимоги може призвести до ураження електричним струмом або пожежі через виток в результаті зносу ізоляції.

Від'єднуйте вилку, тримаючись за неї, а не за шнур живлення.



- Невиконання цієї вимоги може призвести до ураження електричним струмом або пожежі через коротке замикання.

Якщо у вас є важкі захворювання ясен, ви проходитье лікування зубів або стурбовані симптомами в порожнині рота, то перед використанням пристрою вам слід проконсультуватися з зубним лікарем.



- Недотримання цієї вимоги може призвести до травми або пошкодження зубів та ясен.

Не використовуйте щітку з зубними пастами з високим вмістом абразиву, а також призначеними для видалення смол або відбілювання.

Не дозволяйте використовувати щітку нікому, хто не може користуватися нею самостійно.



Людам з низькою чутливістю в порожнині рота не слід використовувати щітку.

**Не притискайте сильно насадку щітки до зубів та ясен і не використовуйте її безперервно на тому ж самому місці.
Не притискайте до зубів пластмасову частину основного пристрою або насадки щітки.**

- Це може призвести до травми або пошкодження зубів та ясен.



Ніколи не використовуйте пристрій для інших цілей, крім чищення зубів.

- Це може призвести до нещасного випадку або травм.



Не користуйтеся насадкою щітки спільно з членами сім'ї або іншими людьми.

- Це може призвести до зараження інфекцією або запалення.



Не роняйте прилад і не піддавайте його удару.

- Це може призвести до травм.



Забороняється щільно намотувати шнур живлення навколо зарядного пристрою під час зберігання.

- Це може призвести до переламування шнура живлення внаслідок надмірного натягу і спричинити пожежу через коротке замикання.



Не кладіть металеві предмети, наприклад, монети або скріпки зверху на зарядний пристрій.

- Це може призвести до опіків через надмірне нагрівання.

► Примітки

Під час першого використання зубної щітки ви можете зіткнутись з незначною кровотечею ясен, навіть якщо ваші ясна здорові. Це викликано тим, що ваші ясна вперше отримують стимулювання від зубної щітки. Через тиждень або два тижні використання кровотеча ясен припиниться. Якщо навіть через два тижні кровотеча не зникає, можливо ваші ясна страждають від хвороби, такої як піорея. Якщо таке трапилось, припиніть користування цією зубною щіткою та зверніться до вашого дантиста.

Будова електробритви

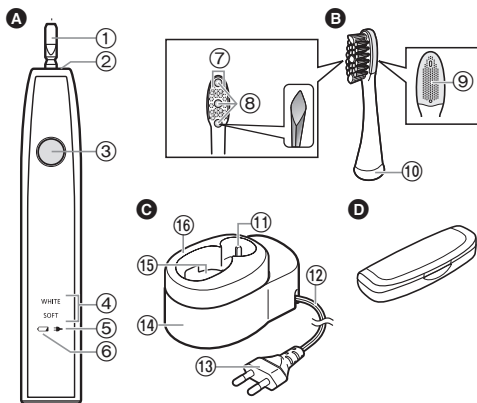

A Основний пристрій

- 1 Вісь зубної щітки
- 2 Водостійка гумова прокладка
- 3 Вимикач живлення [0/1]
- 4 Індикатор режиму
- 5 Індикатор стану зарядження (→)
- 6 Індикатор заряду акумулятора (←)

B Велика щітка для видалення плям

- 7 Тонкі бічні щетинки
- 8 Щільні щетинки
- 9 Щітка для язика

10 Ідентифікаційне кільце

C Зарядний пристрій (RE8-52)

- 11 Стійка для щітки
- 12 Шнур живлення
- 13 Вилка
- 14 Основа зарядного пристрою
- 15 Гніздо зарядження
- 16 Напрямна основного пристрою

Приладдя

D Футляр

Властивості щетинок щітки (8)

Щетинки в центрі (щільні щетинки) розташовані у формі ромба, що призначено для видалення плям.

Зберігання та зарядження зубної щітки

- Якщо зубна щітка перестане працювати при першому використанні (відразу після покупки або після перерви у використанні на 3 місяці або більше) або під час подальшої експлуатації, зарядіть основний пристрій.
- Зарядження повинне відбуватись при температурі від 5 °C до 35 °C. Акумулятор може не зарядитись правильно або взагалі не зарядитись при екстремально низьких або високих температурах.
- Якщо ви не користуєтесь основним пристроєм, можете залишити його на зарядному пристрої, і тоді акумулятор буде завжди повністю зарядженим. Надмірного зарядження не буде.
- Під час використання або зарядження основний пристрій може нагріватись. Проте це нормально.

1. Поставте зарядний пристрій на горизонтальну і стійку поверхню, наприклад, на умивальник або полицю.
2. Вирівняйте основний пристрій, так щоб він був спрямований вперед, і поставте його рівно в гніздо зарядження.
3. Вставте вилку в побутову розетку.
 - Загорається індикатор стану зарядження і починається зарядження.
 - Зарядження не почнеться, якщо основний пристрій нахилений або його нижня частина не знаходиться в контакті з гніздом зарядження.

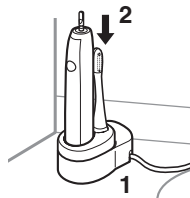

При нерегулярному зарядженні

- Ви можете повністю зарядити зубну щітку за 17 годин. Час зарядження може зменшуватися в залежності від ємності акумулятора.
- Повного заряду вистачить на 90 хвилин використання.
- Від'єднайте вилку, коли індикатор стану зарядження згасне.

► Про зберігання

Зубну щітку можна зберігати тільки компактно з'єднаною з напрямною основного пристрою.

1. Зсуньте і зніміть напрямну основного пристрою і поставте її на горизонтальну і стійку поверхню.
2. Підготуйте до зберігання основний пристрій і насадку щітки.

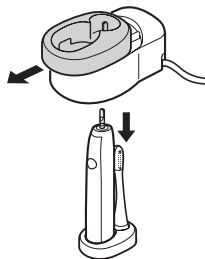

Індикатор

При низькому заряді акумулятора

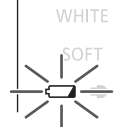

Індикатор заряду акумулятора блимає.

Під час зарядження



Індикатор стану зарядження світиться.

Після завершення зарядження

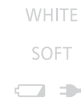

Індикатор стану зарядження згасає

- Зубна щітка може не заряджатись, навіть якщо індикатор стану зарядження світиться, при використанні іншого зарядного пристрою, крім доданого.
- Якщо індикатор стану зарядження швидко блимає (двічі в секунду) або не включається протягом декількох хвилин, зверніться до сторінки 43.

Перед чищенням зубів

- Рекомендована температура навколишнього середовища при експлуатації 5 – 35 °С.
- Слідкуйте за тим, щоб на пристрій не потрапляли засоби для волосся або рук (напр., гель або олія), тому що вони можуть пошкодити його поверхню.
- Не повертайте насадку щітки із зусиллям, коли вона з'єднана з основним пристроєм. Це може призвести до пошкодження насадки щітки або основного пристрою.

► **Функція плавного пуску (тільки для режиму WHITE (ВІДБІЛЮВАННЯ))**
Швидкість і вібрація зубної щітки поступово досягнуть обраного рівня приблизно за 2 секунди після пуску.

► **Про таймер повідомлення про тривалість чищення**

Таймер подаватиме один сигнал кожні 30 секунд, щоб позначити час, необхідний для чищення кожної ділянки вашого рота. Він подасть подвійний сигнал через 2 хвилини, щоб позначити загальний час чищення зубів.

Щоб досягти рівномірного чищення ваших зубів, під час кожного чищення треба чистити кожну ділянку в однаковій послідовності та витратити однакову кількість часу.

Використовуйте 30-секундний таймер повідомлення про тривалість чищення, щоб почистити всі ділянки вашого рота за 2 хвилини.

- Поділіть ваші зуби на 4 ділянки (верхня та нижня, ліва та права), та чистіть кожну ділянку 30 секунд в послідовності «(1) передня поверхня зубів», «(2) прикус зубів» та «(3) задня поверхня зубів».

Чистіть кожну ділянку таким же способом, та витрачайте на чищення всієї порожнини рота приблизно 2 хвилини.

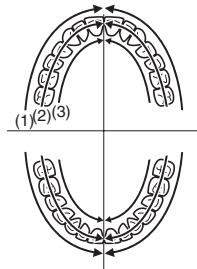

Ця високошвидкісна зубна щітка зі звуковою вібрацією відрізняється від звичайних електричних зубних щіток.

Тому:

- Для чищення зубів достатньо злегка притискати щетину щітки до ваших зубів.
- Під час першого використання ви можете відчути щось схоже на лоскотання або поколювання, викликане високошвидкісними вібраціями. Через декілька сеансів використання зубної щітки ці відчуття зникнуть.

Використання зубної щітки

1 Надійно встановіть насадку щітки на вісь зубної щітки.

- Установка або зняття з перекосом або скручуванням може призвести до пошкодження насадки щітки або основного пристрою.
- При прикладенні сили до осі зубної щітки вісь буде рухатися. Це необхідно для її роботи і не є несправністю.

- Між насадкою щітки та основним пристроєм буде невеликий зазор.

2 Розташуйте зубну щітку у ротовій порожнині.

- Якщо бажаєте, нанесіть на насадку зубної щітки трохи зубної пасти; робіть це до вмикання зубної щітки, щоб не розбризкати пасту.

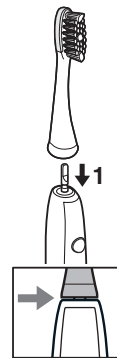

3 Для вибору режиму натисніть вимикач живлення.

- Кожного разу при натисканні вимикача живлення режим змінюється.

Режим	Опис
WHITE SOFT	Режим WHITE (ВІДБІЛЮВАННЯ) <ul style="list-style-type: none">• Рекомендується для видалення плям і нальоту при звичайному чищенні зубів
WHITE SOFT	Режим SOFT (М'ЯКИЙ) <ul style="list-style-type: none">• Рекомендується, якщо ви відчуваєте, що режим відбілювання є дуже інтенсивним• Рекомендується для очищення язика
WHITE SOFT	ВИМК.

- Плями виникають через забарвлення поверхні зубів від їжі та напоїв, таких як кава, вино і чай.
- Неможливо відбілити зуби світліше їх первісного кольору, а також при поживтінні зубів через старіння і при знебарвленні зубів.
- Звук може посилитися, якщо насадка щітки притиснута до зубів занадто сильно, але це не є несправністю. Притискайте насадку щітки до зубів без зусиль.

4 Після завершення чищення зубів, вимкніть основний пристрій.

- Вимкайте основний пристрій, перш ніж діставати зубну щітку з рота, щоб не розбризкати піну.

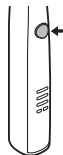

Поради з використання

Як притискати/рухати щітку при чищенні зубів

Режим: WHITE/SOFT (ВІДБІЛЮВАННЯ/М'ЯКИЙ)

- ▶ Для границь між поверхнями зубів або між зубами та яснами
Піднесіть щетину під кутом у 45°.

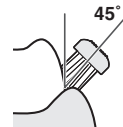

- ▶ Для задньої поверхні передніх зубів або для нерівних зубів
Чистіть вертикально.
Пересувайте зубну щітку відповідно до кута зубів.



- ▶ Для жувальної поверхні (задніх зубів)
Притискайте зверху.

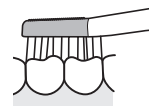

- Обережно підносьте щетину щітки до ваших зубів та повільно рухайте зубну щітку.
- Рух буде сповільнюватися, якщо притискати насадку щітки занадто сильно.
- При використанні зубної пасти нанесіть її невелику кількість.

Як притискати/рухати щітку при очищенні язика

Режим: SOFT (М'ЯКИЙ)

Розташуйте щітку для язика так, щоб вона злегка його торкалася, і рухайте її з невеликим зусиллям вперед від забрудненої області.

Повторіть кілька разів.

- Ви можете травмувати язик, якщо щітка для язика притиснута занадто сильно.

► Для запобігання позиву до блювання

Висуньте язик і натискайте на нього щіткою під час видиху. Це дозволить уникнути позиву до блювання.



Чищення основного пристрою та насадки щітки

- Очищення і технічне обслуговування не повинні виконуватися дітьми.
- Вимкніть основний пристрій і зніміть насадку щітки перед очищенням їх водою.

► Насадка щітки

Вимийте насадку щітки під струменем води.

- Добре потрусіть її, щоб видалити всю воду.
- Не викручуйте щетинки на щітці.
- Не мийте у воді з температурою вище 80 °C.
- Не мийте щітку для язика гострим предметом або нігтями з надмірним зусиллям.

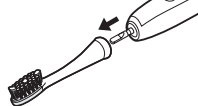

► Основний пристрій

Помийте основний пристрій під проточною водою.

- Не тріть та не пошкоджуйте водостійку гумову прокладку.
- Не занурюйте основний пристрій у воду.
- Не мийте у воді з температурою вище 40 °C.

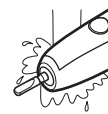

► Після миття водою

1. Насухо протріть рушником.
 - Не заряджайте мокрий пристрій.
2. Встановіть основний пристрій та насадку щітки на зарядний пристрій.

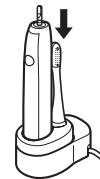

Якщо знялось ідентифікаційне кільце.

Одягніть ідентифікаційне кільце назад.

- Ідентифікаційне кільце може порватися, якщо потягнути його дуже сильно.
- Використання зубної щітки без ідентифікаційного кільця ніяк не позначиться на якості чищення. Кільце призначене лише для ідентифікації користувача.

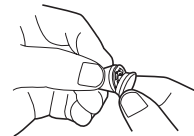

Чищення зарядного пристрою

1. Зсуňte і зніміть напрямну основного пристрою.
2. Витріть весь бруд з основи зарядного пристрою за допомогою м'якої тканини.
3. Вимийте напрямну основного пристрою водою.
 - Витріть воду після миття.
 - Використовуйте воду тільки для миття напрямної основного пристрою.
4. Приблизно один раз на 6 місяців витирайте зубці вилки за допомогою сухої тканини.

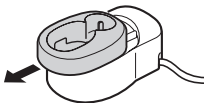

Очищення футляра

1. Промийте водою.
2. Витріть воду після миття.

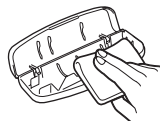

Якщо верхня частина футляра від'єдналася

1. Вирівняйте з'єднувальні елементи верхньої та нижньої частин футляра, як показано на рисунку.
2. Натисніть на верхню частину футляра в напрямку, вказаному стрілками.

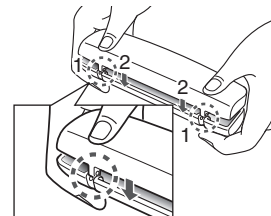

Усунення несправностей

Проблема	Можлива причина	Рішення
Індикатор стану зарядження не включається.	▶ Ви нещодавно купили зубну щітку або не використовували її протягом деякого часу.	▶ Зубна щітка може не блимати або не включитися протягом декількох хвилин після початку зарядження, проте вона включиться, якщо ви продовжите її заряджати. Якщо вона продовжує блимати через деякий час, зверніться в авторизований сервісний центр для ремонту.
Індикатор стану зарядження швидко блимає. (Два рази в секунду)	▶ Занадто низька або занадто висока температура під час зарядження.	▶ Заряджайте зубну щітку в межах рекомендованого діапазону температур від 5 °C до 35 °C. Якщо вона продовжує блимати навіть при зарядженні в межах рекомендованого діапазону температур, зверніться в авторизований сервісний центр для ремонту.
Зубна щітка працює тільки декілька хвилин, навіть якщо вона заряджена.	▶ Короткий час зарядження.	▶ Зарядіть зубну щітку протягом 17 годин або довше. (Див. сторінку 37.)
	▶ Основний пристрій не стоїть рівно на зарядному пристрої.	▶ Поставте основний пристрій так, щоб його нижня частина знаходилася в контакт з гніздом зарядження зарядного пристрою, і переконайтеся, що індикатор стану зарядження світиться.
Під час роботи зубної щітки весь час блимає індикатор заряду акумулятора.	▶ Закінчився термін служби акумулятора. (Приблизно 3 роки)	▶ Зверніться в офіційний сервісний центр для ремонту.
Зубна щітка не працює.	▶ Занадто низька або занадто висока температура для її використання.	▶ Використовуйте щітку в межах рекомендованого діапазону температур від 5 °C до 35 °C.

Термін експлуатації акумулятора

Приблизно 3 роки (проте, гарантія триває 1 рік). Можливо, закінчився термін служби акумулятора, якщо різко знизилася кількість використань навіть після повного зарядження.

(Термін служби акумулятора може відрізнятись в залежності від умов експлуатації або зберігання)

Виймання вбудованого акумулятора

Перш ніж утилізувати зубну щітку, вийміть з неї вбудований акумулятор.

Будь ласка, утилізуйте акумулятор у спеціально призначених для цього місцях, якщо вони передбачені у вашій країні.

Інструкції на цьому малюнку слід дотримуватися тільки для утилізації зубної щітки, а не для її ремонту. При самостійному розбиранні зубної щітки вона перестає бути водонепроникною, що може призвести до її несправності.

- Вийміть зубну щітку з зарядного пристрою при витяганні акумулятора.
- Натисніть вимикач живлення для увімкнення живлення та тримайте пристрій увімкненим, поки акумулятор не буде розряджений.
- Виконайте кроки від ① до ④, підніміть акумулятор, а тоді вийміть його.
- Будьте обережні, не закоротіть акумулятор.

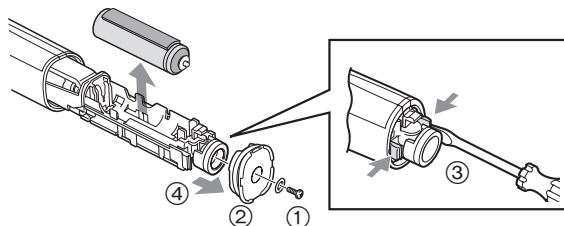

Інформація щодо захисту довкілля та переробки матеріалів
Ця зубна щітка містить літій-іонний акумулятор.

Будь ласка, утилізуйте акумулятор у спеціально призначених для цього місцях, якщо вони передбачені у вашій країні.

Технічні характеристики

Джерело живлення	Див. таблицю з номінальними характеристиками на виробі. (Автоматичне регулювання напруги)
Двигун	0,0 В===
Час зарядження	Прибл. 17 годин

Даний продукт призначений тільки для побутового використання.

Заміна насадки щітки (продається окремо)

Рекомендується міняти насадку щітки кожні 3 місяці.
Якщо щетина зігнулась або зносилась, чищення за допомогою такої зубної щітки не буде ефективним. Поміняйте насадку щітки на нову.

Номер виробу	Змінна щітка для EW-DL82	Кількість
WEW0000	Тригранна щітка	0
WEW0000	Силіконова щітка	0
	Точкова щітка	0
WEW0000	Клиноподібна щітка	0

Panasonic®

Пайдалану нұсқаулары
(Тұрмыстық) Дыбыстық тербеліс шығарылатын тіс щеткасы
Үлгі № EW-DL82

Мазмұны

Қауіпсіздік шаралары.....	48	тазалау.....	57
Тіс щеткасының бөлшектері.....	52	Ақаулықтарды жою.....	58
Тіс щеткасын сақтау және зарядтау	52	Аккумулятордың қызмет көрсету мерзімі	60
Тісіңізді тазалар алдында	54	Ішіне орнатылған қайтадан зарядталатын батареяны алып қою ...	60
Тіс щеткасының қолдануы.....	54	Техникалық сипаттамалары	60
Пайдалану кеңестері	55	Щетка басын ауыстыру (бөлек сатылады)	60
Негізгі блок пен щетка басын тазалау	56		
Сәйкестіру сақинасы түскен жағдайда ...	56		
Зарядтау құрылғысын тазалау	57		
Тасымалдауға арналған сөмкені			

Panasonic өнімін сатып алғаныңызға алғыс білдіреміз.

Осы құралды пайдаланар алдында осы нұсқауларды мұқият оқып шығыңыз және оларды болашақта қолдануға сақтап қойыңыз.

47

Қазақша

Қауіпсіздік шаралары

Жарақат алу, өлім, ток соғу, өрт шығу, бұзылу және жабдықтың немесе мүліктің зақымдалу қаупін азайту үшін төмендегі қауіпсіздік шараларын әрдайым сақтаңыз.

Белгілердің мағынасы

Төмендегі белгілер сақталмай, тиіссіз түрде пайдалану орын алған кезде пайда болатын қауіп, жарақат және мүліктің зақымдалу деңгейін жіктеу және сипаттау үшін қолданылады.



ҚАУІПТІ

Ауыр жарақатқа немесе өлімге себеп болатын ықтимал қауіпті көрсетеді.



ЕСКЕРТУ

Ауыр жарақатқа немесе өлімге себеп болуы мүмкін ықтимал қауіпті көрсетеді.



САҚТАНДЫРУ

Орташа жарақатқа себеп болуы мүмкін қауіпті көрсетеді.

Төмендегі белгілер сақталуы тиіс нұсқауларды жіктеп, түрлерін сипаттайды.



Бұл белгі белгілі бір жұмыс процедурасының орындалмауы тиіс екенін пайдаланушыларға білдіреді.



Бұл белгі құрылғыны қауіпсіз пайдалану үшін белгілі бір процедураның орындалуы тиіс екенін пайдаланушыларға білдіреді.



ҚАУІПТІ

Бұл өнімде ішіне орнатылған қайта зарядталатын батарея бар.



Оны отқа тастамаңыз, қыздырмаңыз, температурасы жоғары болған жерлерде қуаттамаңыз және қалдырмаңыз.

- Өйтпесе, қызып кетуі, тұтануы немесе жарылуы мүмкін.



ЕСКЕРТУ



Зарядтау құрылғысын тазалаған кезде, қуат айырын әрдайым розеткадан суырып қойыңыз.

- Өйтпесе, ток соғуы немесе жарақат алуыңыз мүмкін.

Әдеттен тыс жағдай немесе бұзылу орын алса, пайдалануды дереу тоқтатып, қуат айырын суырып алыңыз.

- Өйтпесе, өрт шығуы, ток соғуы немесе жарақат алуыңыз мүмкін.

<Әдеттен тыс немесе бұзылу жағдайлары>

• **Негізгі блок немесе зарядтау құрылғысы майысқан немесе әдеттен тыс ыстық.**



• **Негізгі блоктан немесе зарядтау құрылғысынан күйген иіс шығады.**

• **Пайдалану немесе зарядтау кезінде негізгі блок немесе зарядтау құрылғысы әдеттен тыс дыбыс шығарады.**

- Дерек қызмет көрсету орталығына хабарласып, тексеруін немесе жөндеуін сұраңыз.



ЕСКЕРТУ



Құрал зарядтау құрылғысында белгілінген көрнеумен сәйкес келетін электр қуаты көзіне жалғанғанын міндетті түрде көз жеткізіңіз.

Қуат айырын толығымен қосыңыз.

- Өйтпесе, өрт шығуы немесе тоқ соғуы мүмкін.



Шаң жиналып қалмауы үшін, қуат айырын әрдайым тазалап отырыңыз.

- Өйтпесе, ылғалдылыққа байланысты оқшаулау жоғалуы себебінен өрт шығуы мүмкін.

Қуат айырын ажыратып, құрғақ шүберекпен сүртіңіз.



Аталмыш құрылғы физикалық, сенсорлық немесе ақыл-ой қабілеттіктері кем, сәйкес білім және тәжірибесі жоқ адамдарға (балаларды санағанда)

пайдалануға арналмаған. Аталған адамдар құрылғыны олардың қауіпсіздігіне жауапты адамдардың басшылығымен ғана қолданыла алады. Балалардың құралмен ойнауына жол бермеңіз.

- Өйтпесе, сәтсіз оқиға болуы немесе жарақат алуыңыз мүмкін.



Егер зарядтау құрылғысының электр қуаттау сымы зақымдалған болса, зарядтау құрылғысын қоқысқа тастау қажет. Зарядтау құрылғысын ауыстыру керек.

- Өйтпесе, сәтсіз оқиға болуы немесе жарақат алуыңыз мүмкін.



Қолыңыз су болған кезде қуат айырын розеткаға қосуға немесе одан суыруға болмайды.

- Өйтпесе, ток соғуы немесе жарақат алуыңыз мүмкін.



Зарядтау құрылғысын (негізгі блок бағыттағышынан басқасын) суға салуға немесе жууға болмайды.

- Өйтпесе, қысқа тұйықталу себебінен ток соғуы немесе өрт шығуы мүмкін.



Зарядтау құрылғысын жуыну бөлмесінде немесе душта пайдалануға тыйым салынады.

- Өйтпесе, қысқа тұйықталу себебінен ток соғуы немесе өрт шығуы мүмкін.



Өнімді тастаған кезден басқа жағдайда бөлшектемеңіз.

- Өйтпесе, өрт шығуы, ток соғуы немесе жарақат алу мүмкін.



Балалардың немесе сәбилердің қолы жететін жерде сақтамаңыз. Оларға пайдалануға жол бермеңіз.

- Өйтпесе, бөлшектерді байқамай жұтып қою себебінен келеңсіз оқиға немесе жарақат орын алуы мүмкін.



Электр қуаттау сымы немесе қуат айыры бүлінген немесе тұрмыстық розеткаға мықтап қосылмаған жағдайда құралды пайдаланбаңыз.

Электр қуаттау сымын зақымдауға немесе өзгертуге, сондай-ақ күш салып майыстыруға, тартуға немесе бұрауға болмайды.

Сондай-ақ, қуат сымына ауыр зат қоюға немесе оны қысып тастауға болмайды.

- Өйтпесе, қысқа тұйықталу себебінен ток соғуы немесе өрт шығуы мүмкін.



Бірге берілген зарядтау құрылғысынан басқа нәрселерді пайдалануға болмайды. Сондай-ақ, бірге берілген зарядтау құрылғысымен ешбір басқа өнімді зарядтамаңыз.

- Өйтпесе, қысқа тұйықталуға байланысты күйіп қалуыңыз немесе ток соғуы мүмкін.



Розетка немесе сымдардың номиналды қуатынан асатын түрде қолданбаңыз.

- Бір розеткаға тым көп қуат айыр қосу арқылы номиналды қуаттан асып кетсеңіз, қызып кету себебінен өрт шығуы мүмкін.



ЕСКЕРТУ

Өзгертуге немесе жөндеуге болмайды.



- Өйтпесе, өрт шығуы, ток соғуы немесе жарақат алу мүмкін.
Жөндету (батареяны ауыстыру, т.б.) үшін өкілетті қызмет көрсету орталығына хабарласыңыз.



САҚТАНДЫРУ

Егер ұзақ уақыт пайдаланбасаңыз қуат айырын розеткадан ажыратып қойыңыз.



- Бұл талаптар сақталмаған кезде оқшаулаудың нашарлауы себебінен ток соғуы немесе өрт шығуы мүмкін.

Қуат айырын розеткадан ажыратқанда, қуат сымынан емес қуат айырынан ұстап тартыңыз.



- Өйтпесе, өрт шығуы немесе ток соғуы мүмкін.

Ауыз қуысында қандай да бір ауырсынулар, қызыл иегінің аурулары бар немесе тісін өмдетіп жүрген адамдар құралды пайдаланар алдында тіс дәрігерімен кеңесуі қажет.



- Өйтпесе, мұның салдары тістің немесе қызыл иектің зақымдануына әкелуі мүмкін.

Тіс щеткасын тісті ағарту және тістегі қақты кетіруге арналған жоғары абразивті қосындысы бар тіс пасталарымен пайдалануға болмайды.

Өз бетімен щетканы қолдана алмайтындарға, оны қолдануға рұқсат бермеңіз.



Ауыз қуысының сезгіштігі төмен адамдарға щетканы қолдануға болмайды.

Щетканың басын тіске немесе қызыл иекке қатты басып пайдаланбаңыз немесе бір жерде үздіксіз пайдаланыңыз. Негізгі блоктың немесе щетка басының пластикалық бөлігін тіске пайдаланбаңыз.

- Олай жасаудың салдары тістің немесе қызыл иектің зақымдануына әкелуі мүмкін.



Тіс тазалаудан басқа мақсаттарға пайдаланбаңыз.

- Өйтпесе, келеңсіз оқиға немесе жарақат орын алуы мүмкін.



Өзіңіздің тіс щеткаңыздың басын жанұяңыздың мүшелерімен немесе басқа адамдармен бөліспеңіз.

- Бұл жұқпалы ауруға немесе қабынуға әкеп соғу мүмкін.



Жерге түсіруге немесе соққылауға болмайды.

- Өйтпесе, жарақат алу мүмкін.

Сақтаған кезде, электр қуаттау сымын зарядтау құрылғысына қатты орап тастамаңыз.



- Өйтпесе, қуат сымының ішіндегі сым түскен жүкке байланысты сынып кетуі және қысқа тұйықталу себебінен өрт шығуы мүмкін.



Зарядтау құрылғысының үстіне тиын немесе қыстырғыш сияқты металл заттарды қоймаңыз.

- Өйтпесе, қатты қызып кету салдарынан күйіп қалуыңыз мүмкін.

► Ескертпелер

Тіс щеткасын бастапқыда пайдаланғанда қызыл иектеріңіз сау болса да, олардан аздап қан ағуы мүмкін. Оған тіс щеткасының қызыл иектеріңізге алғаш рет берілетін ынта себеп болады. Құралды бір немесе екі апта ішінде пайдаланған соң қан ағуы тоқтау керек. Екі аптадан кейін қан ағуы тоқталмаса, бұл пиорея сияқты қызыл иектеріңіздің қалыпсыз жағдайының дәлелі болуы мүмкін. Осы жағдайда тіс щеткасын пайдалануды тоқтатыңыз және тіс дәрігерінің кеңесін алыңыз.

Тіс щеткасының бөлшектері

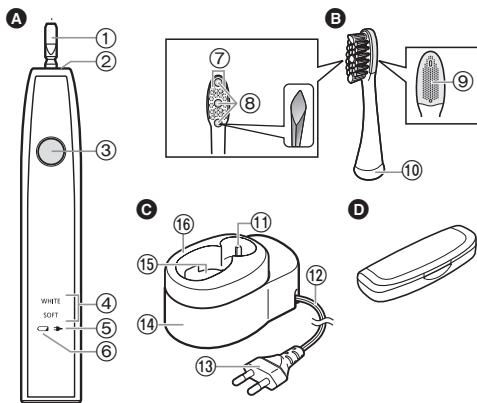

A Негізгі блок

- 1 Тіс щеткасының тұтқасы
- 2 Су өткізбейтін резеңкелі аралық қабат
- 3 Тоқ қосқыш [0/1]
- 4 Режим айғақтауышы
- 5 Зарядталу деңгейін көрсететін шам (→)
- 6 Батарея қуаттылығын көрсететін шам (←)

B Дақты кетіретін үлкен щетка

- 7 Қылдарының реттелетін жағы
- 8 Тығыз қылдар

9 Тілді тазалағыш

- 10 Сәйкестіру сақинасы

C Зарядтау құрылғысы (RE8-52)

- 11 Тіс щеткасының таянышы
- 12 Электр қуаттау сымы
- 13 Қуат айыры
- 14 Зарядтау құрылғысының негізі
- 15 Зарядтау бөлігі
- 16 Негізгі блок бағыттағышы

Керек-жарақ

- D Тасымалдауға арналған сөмке

Щетка қылдарының сипаттамалары (8)

Ортасындағы қылдар (тығыз қылдар) алмаз формасында орналастырылған және дақтарды кетіруге арналған.

Тіс щеткасын сақтау және зарядтау

- Егер тіс щеткасы ең бірінші рет пайдаланғанда (сатып алғаннан кейін немесе пайдаланылғанына 3 ай немесе одан көбірек уақыт болса) немесе пайдалану барысында жұмыс істемей қалса, онда негізгі блокты зарядтаңыз.
- Біз қуаттауды температура 5 °C – 35 °C температурасында атқаруды ұсынамыз.
Өте төмен немесе жоғары температураларда батарея дұрыс зарядталмайды.
- Қолданылмайтын негізгі блокты, батарея қуаттылығын сақтау үшін зарядтау құрылғысында қалдыруға болады. Бұл арқылы құралға артық заряд берілмейді.
- Пайдалану және қуаттау кезінде құрал қызуы мүмкін. Алайда бұл қалыпты құбылыс.

1. Зарядтау құрылғысын раковина немесе сөре сияқты горизонтальды және орнықты жерге қойыңыз.
2. Негізгі блокты алдыға қаратып, зарядтау бөлігіне дөңдеп салыңыз.
3. Қуат айырын розеткаға тығыңыз.

- Зарядтау күйін көрсететін шам жанған соң зарядтау басталады.

- Егер негізгі блок қисық тұрса немесе негізгі блоктың түймесі зарядтау бөлігімен байланыспаған болса, зарядталу басталмайды.

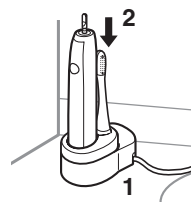

Егер үздіксіз зарядталмаса

- Тіс щеткасын 17 сағат ішінде толық зарядтауға болады. Зарядтау уақыты зарядтау сыйымдылығына байланысты азаюы мүмкін.
- Толық зарядталған құралды 90 минут ішінде пайдалануға болады.
- Егер зарядтау күйін көрсететін шам өшіп тұрса, қуат айырын ажыратыңыз.

► Сақтау жөнінде

Тіс щеткасын негізгі блок бағыттағышымен бірге шағын өлшемді қорапта сақтау керек.

1. Негізгі бөлік бағыттағышын сырғытып алып, горизонталь және тұрақты жерге қойыңыз.
2. Негізгі блок пен щетка басын сақтау.

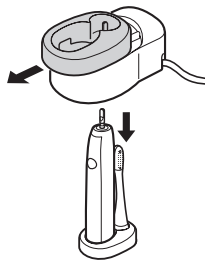

Зарядталу деңгейін көрсететін шам туралы

<p>Батарея қуаттылығы төмен болған жағдайда</p> <p>Батарея қуаттылығын көрсететін шам жыпылықтайды.</p>	<p>Зарядтау барысында</p> <p>Зарядтау күйін көрсететін шам жанады.</p>	<p>Зарядтау аяқталған соң</p> <p>Зарядталу деңгейін көрсететін шам өшіп тұр</p>
---	--	---

- Егер басқа зарядтау құрылғысы пайдаланылса, зарядталу деңгейін көрсететін шам жанып тұрғанның өзінде де тіс щеткасы зарядталмайды.
- Егер зарядталу деңгейін көрсететін шам жылдам жыпылықтап (секундына екі рет) тұрса немесе шам бірнеше минутқа дейін қосылмаса, мына бетті қараңыз 58.

Тісіңізді тазалар алдында

- Пайдалануға болатын ұсынылған сыртқы орта температурасы 5 °C – 35 °C.
 - Шашқа күтім көрсетуге арналған заттардың (мысалы, гель не балауыз) немесе қол кремiнiң құралмен жанасуына жол бермеңіз, олар құралдың бетiне зақым келтiруi мүмкiн.
 - Щетка басын күштеп негiзгi блокқа бекiтiлген щетка басымен бұрауға тырыспаңыз. Олай жасау, щетка басының немесе негiзгi блоктың бүлiнуiне әкелуi мүмкiн.
- ▶ **Жайлап бастау функциясы жөнiнде (Тек WHITE (АҚ) режим үшiн)**
Тiс щеткасы қосылғаннан кейiн шамамен екi секундтан кейiн, таңдалған жылдамдық пен вибрацияға келедi.

▶ **Тiс тазалау ұзақтығын ескертетiн уақыт көрсеткiшi жөнiнде**
Уақыт көрсеткiшi аузыңыздың әр бөлiгiн тазалауға қажеттi уақытты белгiлеу үшiн 30 секунд сайын жалғыз дыбысты белгi берiп отырады.

Толық тазалау уақытын көрсету үшiн 2 минуттан кейiн қос дыбысты белгi бередi.

Тiстерiңiздi бiр қалыпты әрi ұқыпты тазалау үшiн ауыз қуысының әр бөлiгiн бiр тәрiптe және бiрдей мерзiм iшiнде щеткамен тазалауы маңызды болып келедi.

Ауызда тастап кеткен жерлер қалтырмау үшiн 30 секунд сайын ескертетiн уақыт көрсеткiшiн пайдаланыңыз.

- Тiстерiңiздi 4 бөлiкке (үстiңгi мен төменгi, сол жақ пен оң жақ) бөлiңiз және әр бөлiктi 30 минут iшiнде мына тәрiптe тазалаңыз: (1) алдыңғы тiстер, (2) тiстердiң тiстеу жағы және (3) тiстердiң артқы жағы.

Тiстердiң басқа да бөлiктерiн осы тәрiптe тазалаңыз және бүкiл аузыңызды 2 минуттай щеткамен тазалаңыз.

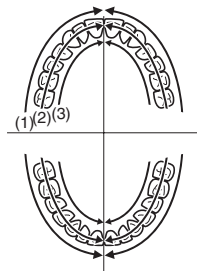

Жоғары жылдамдықпен қозғалатын вибрациялық Sonic Vibration тiс щеткасының электр тiс щеткаларының әдеттегi моделiнен айырмашылығы бар.

Осыған байланысты:

- Тiстерiңiздi тазалау үшiн щетка қылдарын тiстерiңiзге ақырын ғана басуыңыз қажет.
- Бұл құралды алғаш рет пайдаланған кезде кейбiр пайдаланушылар қытықтау я шымшуды сезуi мүмкiн, оған жоғары жылдамдықпен қозғалатын тербелiс себептi. Тiс щеткасын бiрнеше рет пайдаланған соң бұл түйсiну басылады.

Тiс щеткасының қолдануы

1 Щетка басын тiс щеткасының тұтқасына нақты орналастырыңыз.

- Байланыстыру, диагональды жылжытып алу немесе бұрау, щетка басының немесе негiзгi блоктың бұзылуына әкелуi мүмкiн.
- Тiс щеткасының тұтқасы күш салғанда қозғалуы мүмкiн. Бұл оның жұмыс iстеуiне қажет және бұзылу болып саналмайды.

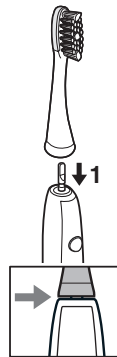

- Щетка басы мен негiзгi блок арасында шағын бос орын қалады.

2 Тiс щеткасын аузыңызға салыңыз.

- Тiс пастасын жан-жаққа шашыратпау үшiн, қажет болса, құралды iске қосар алдында тiс щеткасының басына тiс пастасын сығыңыз.

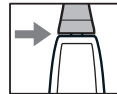

3 Режимді таңдау үшін тоқ қосқышты басыңыз.

- Тоқ қосқышты әр басқан сайын, режимі өзгереді.

Режим	Сипаттамасы
WHITE SOFT	WHITE (АҚ) режим <ul style="list-style-type: none"> • Қалыпты тіс тазалауға, тістегі дақтар мен қақты кетіруге ұсынылады
WHITE SOFT	SOFT (ЖҰМСАҚ) режим <ul style="list-style-type: none"> • Ақ режим тым қатты деп сезілген жағдайда ұсынылады • Тілді тазалауға ұсынылады
WHITE SOFT	ӨШІРУ

- Тамақтан, кофе, шарап немесе шай сияқты ішімдіктерден пайда болған тістің бетінің дақтары.
- Тістің жасқа байланысты өзінің табиғи түсінен немесе түссізденген тісті ағарту мүмкін емес.
- Щетканы тіске қатты басқанда дауысы күшеюі мүмкін, бірақ бұл бұзылу емес. Щетка басын тістеріңізге ақырын басыңыз.

4 Тістеріңізді тазалаған соң негізгі блокты өшіріңіз.

- Тіс пастасын жан-жаққа шашыратпау үшін негізгі блокты ауызыңыздан шығарар алдында оны өшіріңіз.

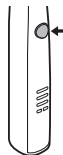

Пайдалану кеңестері

Тіс тазалау кезінде щетканы қалай қозғалту керек

Режим: WHITE/SOFT (АҚ/ЖҰМСАҚ)

- ▶ Түс бетінің шекарасы және тіс пен қызыл иек үшін
Щетка қылдарын 45° бұрышта орналастырыңыз.

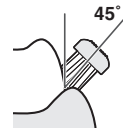

- ▶ Алдыңғы тістердің ішкі жағы үшін

Тігінен тазалаңыз.

Тіс щеткасын тістер орналасу бұрышына сәйкес келтіріп қозғаңыз.



- ▶ Азу тістер (артқы тістер) үшін

Үстіңгі бетіне қолданыңыз.

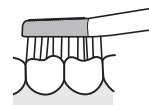

- Щетка қылдарын тістеріңізге ақырын басыңыз және тіс щеткасын баяу қозғаңыз.
- Щетка басы қатты басылса, щетканы ақырын қозғалту керек.
- Тіс пастасының аздаған мөлшерін салыңыз.

Тілді тазалау кезінде щетканы қалай қозғалту керек

Режим: SOFT (ЖҰМСАҚ)

Тіл тазалағышын пайдаланғанда, тілге ақырын ғана тигізіңіз және ластанған бөлігінен бастап жеңіл қозғалыспен жылжытыңыз.

Бірнеше рет қайталаңыз.

- Егер тіл тазалағыш щетканы тіліңізге қатты бассаңыз, тіліңізді жарақаттап алуыңыз мүмкін.

► Құсу реакциясын тудырмау үшін

Тіліңізді алдыға қарай шығарып, щетканы тыныс шығарған кезде пайдаланыңыз.

Бұл құсу реакциясын болдырмауға көмектеседі.



Негізгі блок пен щетка басын тазалау

- Тазалау мен қызмет көрсету балалармен жүгізілмеуі тиіс.
- Сумен тазалар алдында негізгі блокты өшіріп, щетка басын ажыратыңыз.

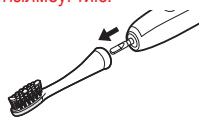

► Щетка басы

Щетка басын ағып тұрған суға жуыңыз.

- Жуып болған соң қалған суды сілкіп кетіріңіз.
- Щетка қылдарын сығып тартпаңыз.
- Құралды 80 °С температурадан жоғары суда жумаңыз.
- Тілді тазартқыш щетканы тым өткір затпен немесе саусақ тырнақтарымен жумаңыз.



► Негізгі блок

Негізгі блокты ағынды суда жуыңыз.

- Су өткізбейтін резеңкелі аралық қабатты ысқыламаңыз әрі зақым келтірмеңіз.
- Негізгі блокты суға батырмаңыз.
- 40 °С температурадан жоғары суда жумаңыз.

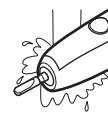

► Сумен жуған соң

1. Шүберекпен құрғатып сүртіңіз.
 - Су болып тұрған аппаратты зарядтамаңыз.
2. Негізгі аппарат пен щетка басын зарядтау құрылғысына қайта қойыңыз.

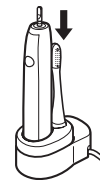

Сәйкестіру сақинасы түскен жағдайда

Сәйкестіру сақинасын орнына орналастырыңыз.

- Сәйкестендіргіш сақинасы қатты тартудан сынып қалуы мүмкін.
- Сәйкестіру сақинасы жоқ тіс щеткасын пайдалану оның жұмысына әсер тигізбейді. Сәйкестіру сақинасы қолданушының тіс щеткасын тану мақсатына ғана арналған.

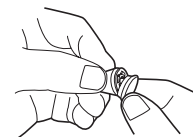

Зарядтау құрылғысын тазалау

1. Негізгі блок бағыттағышын сырғытып алыңыз.
2. Зарядтау құрылғысы негізіндегі барлық кірді жұмсақ шүберекпен сүртіңіз.
3. Негізгі блок бағыттағышын сумен жуыңыз.
 - Жуғаннан кейін суын сүртіңіз.
 - Негізгі блок бағыттағышын тек сумен ғана жуыңыз.
4. 6 айда бір рет қуат айырының тістерін құрғақ шүберекпен сүртіп отырыңыз.

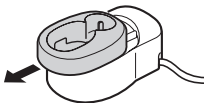

Тасымалдауға арналған сөмкені тазалау

1. Сумен жуыңыз.
2. Жуғаннан кейін суын сүртіңіз.

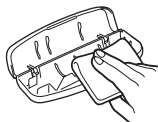
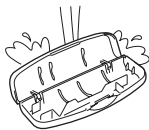

Егер жоғарғы қаппағы ашылып қалса

1. Суретте көрсетілгендей үстіңгі қаппақтың ұстағыш бөлшегін астыңғы қаппаққа дәлденіз.
2. Үстіңгі қаппағын бағдарша бағытымен басыңыз.

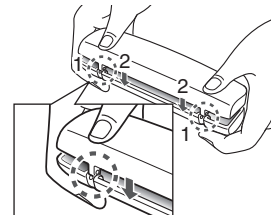

Ақаулықтарды жою

Ақаулық	Ықтимал себебі	Амал
Зарядталу деңгейін көрсететін шам жанбайды.	▶ Сіз тіс щеткасын жаңа сатып алдыңыз немесе ол көп уақыт пайдаланылған жоқ.	▶ Тіс щеткасы зарядтауды бастағаннан кейін жыпылықтамауы немесе қосылмауы мүмкін, бірақ сіз зарядтауды жалғастырсаңыз ол қосылады. Егер ол біраз уақытқа дейін жыпылықтауын тоқтатпаса, жөндеу үшін рұқсат етілген қызмет көрсету орталығына хабарласыңыз.
Зарядтау деңгейін көрсететін шам жылдам жыпылықтайды. (Секундына екі рет)	▶ Зарядтау кезінде температура тым төмен немесе жоғары.	▶ Тіс щеткасын ұсынылған зарядтау температура $5^{\circ}\text{C} - 35^{\circ}\text{C}$ аралығында зарядтаңыз. Ұсынылған температурада жыпылықтауын тоқтатпаса, жөндеу үшін рұқсат етілген қызмет көрсету орталығымен хабарласыңыз.
Тіс щеткасы зарядталған болса да бірнеше минут қана пайдаланыла алады.	▶ Зарядталу уақыты қысқа. ▶ Негізгі блок зарядтау құрылғысында түзу орнатылған жоқ.	▶ Тіс щеткасын 17 сағат немесе одан ұзағырақ зарядтаңыз. (52 бетін қараңыз.) ▶ Негізгі блоктың түймесі зарядтау құрылғысының зарядтау бөлігімен байланысатындай қойыңыз және зарядтау деңгейін көрсететін шамның жануын тексеріңіз.
Тіс пастасы батарея қуаттылығын көрсететін шам жыпылықтамай жұмыс істемейді.	▶ Қайта зарядталатын батареяның қызмет ету уақыты аяқталды. (Шамамен 3 жыл)	▶ Жөндеу үшін, өкілетті қызмет көрсету орталығына хабарласыңыз.
Тіс щеткасы жұмыс істемейді.	▶ Құралды пайдалану барысында температура тым төмен немесе жоғары.	▶ Ұсынылған қолдануға болатын температура $5^{\circ}\text{C} - 35^{\circ}\text{C}$ аралығында пайдаланыңыз.

Аккумулятордың қызмет көрсету мерзімі

Шамамен 3 жыл (кепілдік 1 жыл болғанымен). Егер толық зарядталғаннан кейін де қайта пайдалану уақыты төмендеп кетсе, онда батареясының қызмет ету уақытының аяқталуы мүмкін. (Батареяның қызмет ету уақыты пайдалану және сақтау жағдайларына байланысты әр түрлі болуы мүмкін)

Ішіне орнатылған қайтадан зарядталатын батареяны алып қою

Қуаттау құрылғысын қоқысқа тастаудың алдында ішіне орнатылған қайтадан зарядталатын батареяны алып тастаңыз. Батареялар арнайы тағайындалған мекенде ондай мекен елде болған жағдайда жойылғанына көз жеткізіңіз.

Бұл суретті тек қана тіс щеткасын жойғанда пайдалану қажет, оны жөндегенде емес. Егер тіс щеткасын өзіңіз бөлшектесеңіз, ол ендігі әрі су өтпейтін болмай, нәтижесінде дұрыс істемеуі мүмкін.

- Батареяны аларда тіс щеткасын зарядтау құрылғысынан алып қойыңыз.
- Қосу үшін қуат айырып-қосқышын басыңыз да, қосұлы күйде ұстап, батарея зарядын толық тауысыңыз.
- ①-ден ④-дейінгі қадамдарды орындаңыз, батареяны көтеріп, оны құрылғыдан алып шығарыңыз.
- Батареяны қысқа тұйықтамауға назар аударыңыз.

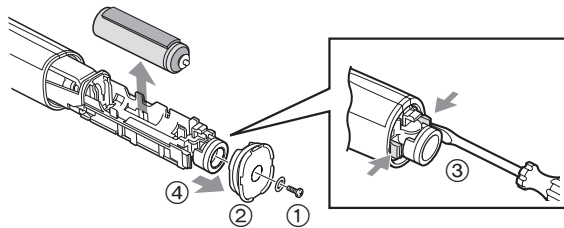

Қоршаған ортаны қорғау және заттарды қайта өңдеу

Бұл тіс щеткасына литий-ионды батарея қойылған. Батарея арнайы тағайындалған мекенде (ондай мекен Сіздің еліңізде болған жағдайда) жойылғанына көз жеткізіңіз.

Техникалық сипаттамалары

Қуат көзі	Өнімнің атауы бар тақтайшаны қараңыз. (Автоматты түрде кернеуді реттеу)
Қозғауыш кернеуі	0,0 В---
Қуаттау уақыты	Шамамен 17 сағат

Бұл құрал тұрмыстық жағдайда ғана қолдануға арналған.

Щетка басын ауыстыру (бөлек сатылады)

Щетка басын 3 ай сайын ауыстыруды ұсынамыз.

Қылдары бір жаққа майысып немесе тозып кетсе, тіс щетканың тазалау тиімділігі төмендейді. Щетка басын жаңасымен ауыстырыңыз.

Партия нөмірі	EW-DL82 үшін щетканы ауыстыру	Саны
WEW0000	Үш қырлы щетка	0
WEW0000	Кремнийлі щетка	0
	Нүктелі щетка	0
WEW0000	V пішінді щетка	0

Уполномоченная организация:
Филиал ООО «Панасоник Рус», Казахстан, 050050, Алматы, ул.
Сейфуллина, 284.
Тел.: +7 (727) 298 09 09
Бесплатная горячая линия по Казахстану: 8-8000-809-809

Уәкілетті ұйым:
ООО «Панасоник Рус» Филиалы, Қазақстан, 050050, Алматы қ.,
Сейфуллин көш., 284.
Тел.: +7 (727) 298 09 09
Қазақстан бойынша ақысыз қоңырау шалу үшін: 8-8000-809-809

カザフ対応
・製品寿命
・適合マークなど
本体、ADP
適用番号
追加



Panasonic Corporation
<http://panasonic.net/>
© Panasonic Corporation 2013

© EN, RU, UA, KZ

Printed in Japan
0000000000 X0000-0

