

Panasonic®

Operating Instructions
(Household) Epilator

Model No. ES-ED93/ES-ED53/ES-ED23

English.....	3
Русский	21
Українська	41
Қазақша.....	61



Operating Instructions (Household) Epilator

Model No. ES-ED93/ES-ED53/ES-ED23

Contents

Safety precautions	4	Replacing the outer foil and the inner blade	17
Intended use	9	Replacing the file	17
Quick steps for using	9	Troubleshooting	18
Parts identification	10	Battery life	20
Charging	11	Removing the built-in rechargeable battery	20
Before use	11	Specifications	20
How to use	12		
Cleaning	16		

Thank you for purchasing this Panasonic product.

Before operating this unit, please read these instructions completely and save them for future use.

Safety precautions

To reduce the risk of injury, loss of life, electric shock, fire, and damage to property, always observe the following safety precautions.

Explanation of symbols

The following symbols are used to classify and describe the level of hazard, injury, and property damage caused when the denotation is disregarded and improper use is performed.



DANGER

Denotes a potential hazard that will result in serious injury or death.



WARNING

Denotes a potential hazard that could result in serious injury or death.



CAUTION

Denotes a hazard that could result in minor injury or property damage.

The following symbols are used to classify and describe the type of instructions to be observed.



This symbol is used to alert users to a specific operating procedure that must not be performed.



This symbol is used to alert users to a specific operating procedure that must be followed in order to operate the unit safely.



WARNING

► This product

This product has a built-in rechargeable battery. Do not throw into flame or heat. Do not charge, use, or leave in high temperatures.



- Doing so may cause overheating, ignition, or explosion.



Never disassemble except when disposing of the product.

- Doing so may cause fire, electric shock, or injury.



Do not modify or repair.

- Doing so may cause fire, electric shock, or injury.
Contact an authorized service centre for repair (battery change etc.).

► In case of an abnormality or malfunction

Immediately stop using and remove the adaptor if there is an abnormality or malfunction.

- Failure to do so may cause fire, electric shock, or injury.

<Abnormality or malfunction cases>



• **The main unit, adaptor or cord is deformed or abnormally hot.**

• **The main unit, adaptor or cord smells of burning.**

• **There is abnormal sound during use or charging of the main unit, adaptor or cord.**

- Immediately request inspection or repair at an authorized service centre.

► Preventing accidents

Do not place within reach of children or infants. Do not let them use it.



- Doing so may cause an accident or injury due to accidental ingestion of the inner blade, brush, etc.

WARNING

This appliance is not intended for use by persons (including children) with reduced physical, sensory or mental capabilities, or lack of experience and knowledge, unless they have been given supervision or instruction concerning use of the appliance by a person responsible for their safety. Children should be supervised to ensure that they do not play with the appliance.

- Failure to do so may cause an accident or injury.

The supply cord cannot be replaced. If the cord is damaged, the AC adaptor should be scrapped.

- Failure to do so may cause an accident or injury.

► Power supply

Do not connect or disconnect the adaptor to a household outlet with a wet hand.

- Doing so may cause electric shock or injury.

Do not immerse the AC adaptor in water or wash it with water.

Do not place the AC adaptor over or near water filled sink or bathtub.

Never use the appliance if the AC adaptor is damaged or if the power plug fits loosely in a household outlet. Do not damage or modify, or forcefully bend, pull, or twist the cord. Also, do not place anything heavy on or pinch the cord.

- Doing so may cause electric shock or fire due to a short circuit.

Do not use in a way exceeding the rating of the household outlet or the wiring.

- Exceeding the rating by connecting too many plugs to one household outlet may cause fire due to overheating.

Do not use anything other than the supplied AC adaptor for any purpose.

Also, do not use any other product with the supplied AC adaptor. (See page 10.)

- Doing so may cause burn or fire due to a short circuit.

Always ensure the appliance is operated on an electric power source matched to the rated voltage indicated on the AC adaptor.

Fully insert the adaptor or appliance plug.

- Failure to do so may cause fire or electric shock.

Always unplug the adaptor from a household outlet when cleaning.

- Failure to do so may cause electric shock or injury.

Regularly clean the power plug and the appliance plug to prevent dust from accumulating.

- Failure to do so may cause fire due to insulation failure caused by humidity.

Disconnect the adaptor and wipe with a dry cloth.

CAUTION

► To protect the skin

The following persons should not use this appliance:

- Persons suffering from atopic dermatitis or rashes and other skin diseases
 - Persons with allergic diathesis or persons who are easily irritated by cosmetics, clothing, metals, etc.
 - Persons who are easily suppurated
 - Persons suffering from varicose veins, diabetes, hemophilia, etc.
 - Persons who have trouble stopping bleeding
- Use in such cases may cause the skin to become sensitive or cause inflammation, bleeding, or increased pain.



CAUTION

Do not use in the following cases:

- During menstruation, pregnancy, or about one month after giving birth
- When you are not well or when you feel an abnormality in your skin or body
- After drinking alcohol or taking medicine, or when you are very tired
- Use in such cases may cause the skin to become sensitive or cause inflammation, bleeding, or increased pain.



Do not use in the following body area:

- Injury, rash, moles, bruises, warts, pimples, etc.
- On suntanned skin
- Doing so may cause injury, inflammation of the skin, or bleeding.



Do not use the epilator head for legs/arms to epilate your underarms and bikini-line.

- Doing so may cause injury or inflammation of the skin.



Do not use the soap with a scrub or with peeling effect.

- Doing so may cause injury to the skin, color stains or other skin trouble.



Do not press on the blade too strongly when using the shaver head.

- Doing so may cause damage which results in injury to the skin.



Do not touch the blade section (metallic section) of the inner blade when using the shaver head.

- Doing so may cause injury to your hands.



Do not turn ON the switch without the head attached.

- Doing so may cause finger injury or cause hair or clothing entanglement and damage.



Do not use with the frame removed.

- Doing so may cause finger injury or cause hair or clothing entanglement and damage.



Before using, check that the skin protector, disc, blade, frame are free from deformities, cracks, and damage.

- Failure to do so may cause injury to the skin.



The skin protector and outer foil are easily deformed, so store with the protection cap attached.

- Failure to do so may result in deformation or damage to the skin protector or outer foil, which may cause injury to skin.



Apply the skin protector at a 90° angle to your skin with gentle force.

- Failure to do so may cause injury to the skin or cause hair or clothing entanglement and damage.

► Note the following precautions



Do not share with your family or others.

- Doing so may cause infection or inflammation.



Do not allow metal objects or trash to adhere to the power plug or the appliance plug.

- Doing so may cause electric shock or fire due to a short circuit.



Do not continuously aim the light directly into your eyes.

- Doing so may cause dizziness.



Do not wrap the cord around the adaptor when storing.

- Doing so may cause the wire in the cord to break with the load, and may cause fire due to a short circuit.



Do not drop or subject to shock.

- Doing so may cause injury.



CAUTION

Disconnect the adaptor from the household outlet when not charging.



- Failure to do so may cause electric shock or fire due to electrical leakage resulting from insulation deterioration.

Disconnect the adaptor or the appliance plug by holding onto the adaptor or the appliance plug instead of the cord.



- Disconnecting by holding onto the cord may cause electric shock or injury.

► About using the epilation/shaver head

Do not use in the following body area:



- Face, genitals and genital area, or thighs
- Inner side of the upper arms and areas such as elbows or knees which are prone to sagging
- Doing so may cause injury, inflammation of the skin, or bleeding.

The following persons should not use this appliance:



- Persons who have suffered skin problems (suppuration, inflammation, etc.) caused by epilation (plucking, depilation, waxing, etc.)
- Use in such cases may cause the skin to become sensitive or cause inflammation, bleeding, or increased pain.

Do not use epilation/shaver head in the following ways:



- Using just before swimming or sea bathing (use at least 2 days before such activities)
- Using just before bathing
- Engaging in extreme sports or exercise right after epilation
- Doing so may cause infection or inflammation resulting from bacteria that enter the body through the pores.



Do not apply strong pressure to the skin, move repeatedly over the same area or move back and forth in one area. Also, do not use with a jabbing motion.

- Doing so may cause injury or inflammation of the skin, or increased pain.



If skin problems continue for 2 days or longer after treatment, stop using the unit and contact a dermatologist.

- Failure to do so may cause symptoms to worsen.

► About using the foot care head



Do not use on blisters and corns.

- Doing so may cause injury, inflammation of the skin, or bleeding.

Do not use foot care head in the following ways:



- Filing too deeply
- Letting the file touch soft skin
- Using the foot care head in the bath
- Doing so may cause injury to the skin, infection, inflammation, bleeding or other trouble, or worsening of such symptoms.



When using the appliance for filing, be careful of the direction in which the main body moves.

- Rotation of the file may cause the main body to move in an unexpected direction and cause injury to the skin.



CAUTION

- People suffering from poor circulation in the feet; or swelling, itchiness, pain, or excessive warmth in the feet should consult their doctor before using the foot care head.
 - If skin appears abnormal after filing, stop using the foot care head and consult a dermatologist.
 - File the hardened skin little by little over a few days.
 - File only calluses or hardened skin on your feet.
 - Failure to follow the above instruction may cause injury to the skin, infection, inflammation, bleeding or other trouble, or worsening of such symptoms.
-
- **Store the foot care head with the protection cap attached.**
 - Failure to do so may cause damage to surrounding items.

Handling of the removed battery when disposing



DANGER

The rechargeable battery is exclusively for use with this appliance. Do not use the battery with other products. Do not charge the battery after it has been removed from the product.

- Do not throw into fire or apply heat.
- Do not hit, disassemble, modify, or puncture with a nail.
- Do not let the positive and negative terminals of the battery get in contact with each other through metallic objects.
- Do not carry or store the battery together with metallic jewellery such as necklaces and hairpins.
- Do not use or leave the battery where it will be exposed to high temperatures, such as under direct sunlight or near other sources of heat.
- Do not peel off the battery casing or outer wrap.
 - Doing so may cause overheating, ignition, or explosion.

WARNING



After removing the rechargeable battery, do not keep it within reach of children and infants.

- The battery will harm the body if accidentally swallowed. If this happens, consult a physician immediately.

If the battery fluid leaks out, do not touch the battery with your bare hands.

- The battery fluid may cause blindness if it comes in contact with your eyes.



Do not rub your eyes. Wash immediately with clean water and consult a physician.

- The battery fluid may cause inflammation or injury if it comes in contact with the skin or clothes.

Wash it off thoroughly with clean water and consult a physician.

Intended use

► Using the head of epilation/shaver

These heads can be used for wet.

The following symbol means suitable for use in a bath or shower.



► Using the foot care head

The foot care head is washable.

The following symbol means that the foot care head can be cleaned under the water.



WARNING: Detach the main body from the AC adaptor before cleaning it in water.

► Notes

- Do not use alcohol, nail polish remover, or detergent (ex. liquid hand soap), etc. to clean the appliance. Doing so may cause failure, cracking or discoloration of the main body.
- Keep the appliance away from sinks, bathrooms or other high-humidity areas where it could be exposed to water and moisture after use.
- Keep the appliance away from where it will be exposed to high temperatures or direct sunlight.
- When storing the epilator, always attach the protection cap for the epilation head/foot care head/shaver head.
- The following symbol indicates that a specific detachable power supply unit is required for connecting the electrical appliance to the supply mains. The type reference of power supply unit is marked near the symbol.



Quick steps for using

- 1 Charging** ► **2 Selecting the head** ► **3 How to use**
 (⇒ Page 11) (⇒ Page 11) (⇒ Page 12)

Parts identification

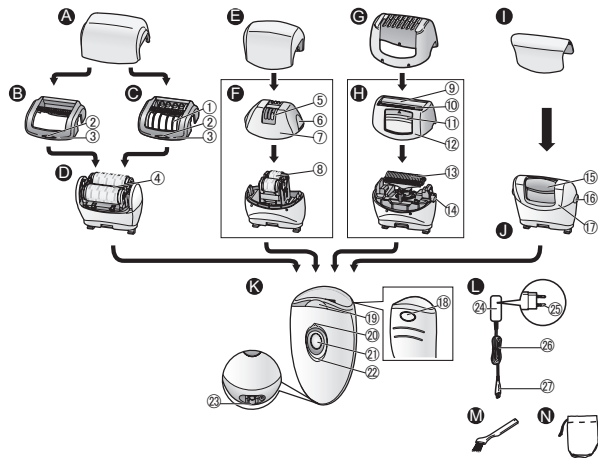

- A** Protection cap for epilation head (legs/arms)
B Fast cap
C Gentle cap (➔ Page 14)
 ① Skin protector
 ② Cap release ribs
 ③ Frame
D Epilation head for legs/arms
 ④ Epilation discs
E Protection cap for epilation head (underarms/bikini-line)

- F** Epilation head for underarms/bikini-line
 ⑤ Skin protector (metal part on the outside)
 ⑥ Frame release ribs
 ⑦ Frame
 ⑧ Epilation discs (inside)
G Bikini comb (Protection cap for shaver head)
H Shaver head
 ⑨ Outer foil
 ⑩ Trimmer
 ⑪ Pop-up trimmer switch
 ⑫ Frame
 ⑬ Inner blade
 ⑭ Frame release button

Attachments	ES-ED93	ES-ED53	ES-ED23
Protection cap for epilation head (legs/arms) [A]	✓	✓	✓
Protection cap for epilation head (underarms/bikini-line) [E]	✓	—	—
Bikini comb (Protection cap for shaver head) [G]	✓	✓	—
Protection cap for foot care head [I]	✓	—	—
Fast cap [B]	✓	✓	✓
Gentle cap [C]	✓	✓	✓
Epilation head for underarms/bikini-line [F]	✓	—	—
Shaver head [H]	✓	✓	—
Epilation head for legs/arms [D]	✓	✓	✓
Foot care head [J]	✓	—	—
Pouch [N]	✓	✓	✓

- I** Protection cap for foot care head
J Foot care head
 ⑮ File
 ⑯ Frame release buttons
 ⑰ Frame
K Main body
 ⑱ Head release button
 ⑲ LED light
 ⑳ Mode lights
 ㉑ Power switch
 ㉒ Charging indication/notification light
 ㉓ Socket
L AC adaptor (RE7-87)
 ㉔ Adaptor
 ㉕ Power plug
 ㉖ Cord
 ㉗ Appliance plug
 Accessories
M Cleaning brush
N Pouch

Charging

For best performance, fully charge the appliance before use. You cannot operate the appliance while charging.

Charging time = Approx. 1 hour

The epilator can be used for approximately 30 minutes (40 minutes when using the gentle cap) after 1 hour of charging. (This will differ depending on the temperature.)

Plug the AC adaptor into the epilator (a) and a household outlet (b).

- Recommended ambient temperature for charging is 15 - 35 °C. The battery may not charge properly or not at all under extreme low or high temperatures.

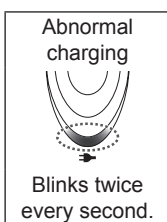
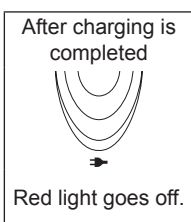
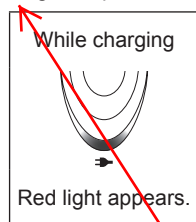
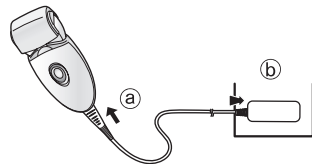

- The charging time may decrease depending on the charging capacity.

<To check if charging is completed>

If you remove and reinsert the appliance plug while charging, the charging indication/notification light glows and turns off after approximately 5 seconds.

追加 充電中、ラジオなどに雑音が入るときは、別のコンセントで充電してください。

- Charging the appliance every time it is used will not affect the life of the rechargeable battery.
- When charging the appliance for the first time or when it has not been in use for more than 6 months, the charging time may change or the charging indication/notification light may not glow for a few minutes. It will eventually glow if kept connected.

Before use

Selecting the head

- 1 Remove the head while pushing the head release button.

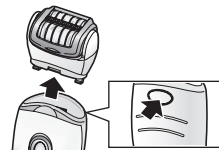

- 2 Push the head until it clicks.



Using the bikini comb ES-ED93 / ES-ED53

Place the bikini comb onto the shaver head and slide trimmer up.

- When the bikini comb is in place, make sure the comb is in close contact with the skin.

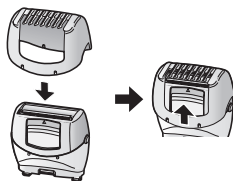

<LED light>

The LED light comes on when the power is turned on. The light will remain on while the power is ON.

**<Select the mode>**

Operation will change in order from "NORMAL" → "SOFT" → "OFF" each time the power switch is pressed.

NORMAL

In NORMAL mode, epilation is performed in a short time with fast disc rotation speed.

- The orange lamp will light up.

SOFT

SOFT mode will control the rotation speed of the discs, and minimize irritation at the time of epilation.

- The green lamp will light up.

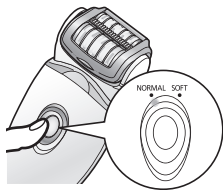
**OFF**

The power will be switched OFF.

<When the battery capacity is low>

- The charging indication/notification light (→) blinks once every second.
- The operating time varies depending on usage or temperature after the charging indication/notification light blinks.

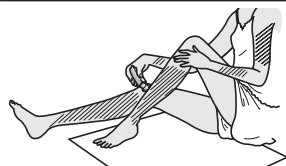

**How to use****Epilation head****Areas suitable for epilation**

The epilator can be used on the  areas.

**ES-ED93**

The epilator can be used on the  areas. Before epilating the bikini-line, be sure to put on your swim wear or underwear etc. and check the areas you wish to epilate.



- Using the epilator on areas other than those marked   may cause pain or skin trouble.

Areas not suitable for epilation

The epilator should not be used on the inner side of the upper arms and areas such as elbows or knees which are prone to sagging.



WET epilation (epilating after wetting the skin and epilator and then applying foam) makes the skin softer so it is gentler to your skin when epilating. For DRY epilation, begin at step 3. Before DRY epilation, wipe dry any moisture or sweat from the skin.

1 Wet your skin.

2 Wet the discs and place a small quantity of liquid shower gel on the discs.

- Always use shower gel when wet epilating.
- Do not use a shower gel with a scrub or with granular salt, this may cause a malfunction.
- Rinse any shower gel out of your hands.



3 Select the mode by pressing the power switch [K ②]. (▶ Page 12)

- Foam is created. Foam makes the epilator slide better, so you can move it fast.



- Apply the epilator at 90° to your skin and move it slowly so that it slides over your skin.

<Epilating legs or arms>



Upwards from the bottom of the leg.
Inwards from the outside of the arm.



<Epilating underarms or bikini-line> ES-ED93



Move in several directions as underarm/bikini line hair grows in different directions.



Stretch the skin with your fingers, and move slowly from inside to outside going against the flow of hair.

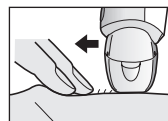

Tips for best epilation results

The hair removal is not permanent, so from the 2nd use we recommend that you epilate the underarms about **once a week** and the arms and legs about **once every two weeks**.

<For beginners/those with sensitive skin>

When epilating for the first time, or when using on sensitive skin, we recommend using the gentle cap.

The gentle cap has a skin protector for gentler epilation, to remove hair by holding the skin down to reduce pain.

- We also recommend to use the SOFT mode rotation. (⇒ Page 12)

1. Remove the fast cap [B].

2. Attach the gentle cap [C].

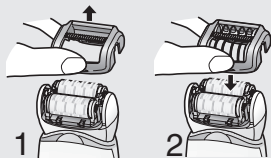

- Massaging with a body puff may help to prevent ingrown hairs.
- Reddening might appear after use. A cool towel will help if you feel pain or there is a rash.
- If your skin gets dry after epilation, we recommend applying a moisture lotion two days after epilation.
- Make sure skin is clean before and after use.

<Best hair length for epilation>

Trim your hair before epilating for the first time or if you have not epilated for a long time. Hair removal is easier and less painful when the hair is short.

Shaver head ES-ED93 / ES-ED53

WET Shaving with soap lather makes the skin slippery for a closer shave. For DRY shaving, step 3 is unnecessary. Before DRY shaving, wipe dry any moisture or sweat from the skin.

1 Attach the shaver head [H].

- Confirm the bikini comb [G] is detached.

2 Check that the outer foil is not deformed or damaged.

3 Wet your skin and put shower gel on your skin.

- Do not use a shower gel with a scrub or with granular salt. Also do not use shaving cream, skin cream or skin lotion. Doing so may clog the blade and cause a malfunction.

4 Select the mode by pressing the power switch [K②]. (⇒ Page 12)

- Press gently so that the whole blade is in close contact with the skin and the surface of the blade does not move up and down.

Foot care head ES-ED93

- The foot care head cannot be used in a bath or shower.
- Before use, be sure to fully charge the appliance.
- We recommend using the product within 30 minutes after bathing or showering. With the feet clean, wipe off any water on the skin. (Each use should be approximately 10 minutes (5 minutes on each foot, 10 minutes total for both feet))

1 Attach the foot care head [1].

- Push down firmly until you hear a “click”.

2 Press the power switch [K2] once.

- NORMAL mode is recommended for rotation speed. (▶ Page 12)

**3 Bring the foot care head into contact with the skin, and begin filing.**

- Filing a single location for a long time can cause it to become hot with friction. To avoid this, be sure to make small changes in the filing position while filing.
- Filing should be performed about once every two weeks.

The basics of foot care

Do not use the product for filing anything other than calluses and hardened skin on the feet.

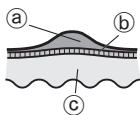

<Use on>

Callus

A callus is a hardened layer that forms through repeated pressure or abrasion.

- (a) Hardened layer
- (b) Epidermis
- (c) Derma

Things to be careful of when filing

Before use

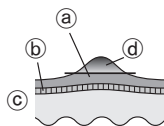

After use

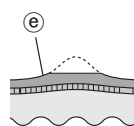

- (a) Hardened layer
- (b) Epidermis
- (c) Derma
- (d) Portion to be removed
- (e) Leave some of the hardened layer

- Filing an area too deeply can cause it to become sore or inflamed.
- Filing too large an area can result in even larger calluses forming. Therefore, be sure to leave some of the hardened layer.

Tips for moving the foot care head

Move in the direction indicated by the arrows.

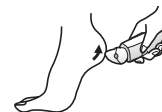

Use your free hand to support filing.

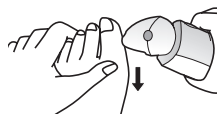

Cleaning

- Always clean the heads and caps after use to keep them in a hygienic state.
- Switch off and unplug the appliance before cleaning.
- Take care not to damage the skin protector, the frame, the fast cap and the gentle cap during cleaning.

Dry cleaning [B C D F H]

Epilation head/Shaver head

1. Lift fast/gentle caps, the frame upward while holding the cap release ribs [B C 2]/ the frame release ribs [F 6] or remove the frame by pushing the frame release button [H 14].

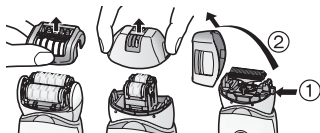

2. Clean the gentle cap [C], the epilation head [D F] and the shaver head [H] with the cleaning brush [M].

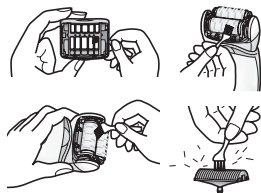

Wet cleaning [B C D F H J]

Epilation head/Shaver head

1. Wet the discs and blades, and then apply liquid hand soap.
2. Turn the switch on and then foam is created.
3. Wash the head with water to wash out hair.
 - Do not use hot water.
 - If soap is not completely washed away, then a white deposit can accumulate and prevent the discs and the blades from moving smoothly.
 - Rinse the shaver head with the frame removed.
4. Turn the switch off, wipe the appliance with a dry cloth and dry it well.



Foot care head

1. Apply liquid hand soap to the central part of the file.
2. Pour a small amount of water on the file and turn the switch on.
3. Rinse any debris thoroughly with water or lukewarm water.
4. After turning the switch off, remove the frame and rinse inside.
5. Wipe with a dry cloth and dry in a well-ventilated location.

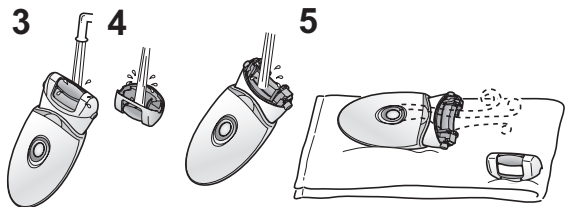

Replacing the outer foil and the inner blade

ES-ED93 / ES-ED53

We recommend replacing the outer foil [H 9] every year and the inner blade [H 13] every two years. Remove the outer foil of the shaver head [H] only when replacing it.

Replacing the outer foil

1. While pushing the outer foil gently with the fingers, use a fingernail to release the plastic panel (b) on the blade from the hooks (a) on the inside of the frame.
2. The new outer foil should be slightly bent and pushed in until it is hooked in the frame.

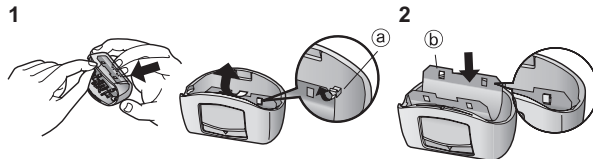

Replacing the inner blade

1. Remove the inner blade by holding it at both ends and pulling straight away from the shaver.
2. Insert the inner blade by holding it at both ends and press downward.

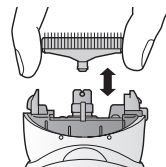

Replacing the file

ES-ED93

The file lifetime is approximately 1 year (assuming a single use every 2 weeks with approximately 10 minutes per use). We recommend replacing the file about once a year.

1. Press down with your finger and release the file.
2. Align the □ shaped part with the ■ mark side and press down.

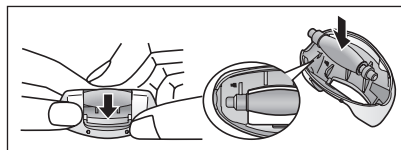

Troubleshooting

Problem		Possible cause	Action
The appliance does not operate.	When epilating	▶ It is not charged.	▶ Fully charge the appliance.
		▶ The switch is turned ON with the adaptor connected to the household outlet.	▶ Charging is only possible when connected to the household outlet. ▶ Disconnect from the household outlet before use.
		▶ The skin protector or discs are deformed, cracked, or damaged.	▶ Request repair at an authorized service centre.
		▶ Hair dust has accumulated.	▶ Clean the hair dust.
	When epilating or shaving	▶ Shower gel has adhered to the discs and blade.	▶ Wash it off by soaking in warm water.
		When caring for feet	▶ The frame is not securely attached.
The usage time gets short.		▶ The appliance is used with approximately 5 °C or lower.	▶ Use the appliance in an ambient temperature approximately 5 °C or higher.
		▶ The appliance is pressed against skin too hard.	▶ Contact to skin with gentle force.
		▶ Not charged fully.	▶ Fully charge the appliance.
The appliance stops during operation.		▶ The appliance is pressed against skin too hard.	▶ Contact to skin with gentle force.
		▶ Not charged fully.	▶ Fully charge the appliance.
Cannot remove hair.	When epilating	▶ The appliance is used on long hair.	▶ Use on hair approximately 2 to 3 mm long.
The hair becomes stubble.		▶ The way the unit is applied or moved is not correct.	▶ Refer to page 13.

Problem		Possible cause	Action
The appliance is not removing the hair as well as before.	When epilating	▶ Hair dust has accumulated.	▶ Clean the hair dust.
		▶ The skin protector or discs are deformed, cracked, or damaged.	▶ Request repair at an authorized service centre.
The appliance is not cutting as well as before.	When shaving	▶ Hair dust has accumulated.	▶ Clean the hair dust.
		▶ The blade is deformed.	▶ Replace the blade. Guidelines for replacement:
		▶ The blade is worn out.	▶ Outer foil: Approximately 1 year Inner blade: Approximately 2 years
Cannot file.	When caring for feet	▶ The file is worn out.	▶ Replace the file. ▶ Guidelines for replacement: Approximately 1 year
		▶ The appliance is used in the SOFT mode.	▶ Try using it in NORMAL mode.
Cannot get rid of odor.		▶ It is dirty.	▶ Soak the file in water for approximately 24 hours before washing.

If the problems still cannot be solved, contact the store where you purchased the unit or a service centre authorized by Panasonic for repair.

Battery life

Approximately 3 years.

If the operating time is significantly shorter even after a full charge, the battery has reached the end of its life.

(The battery life may change due to usage and storage conditions.)

The battery in this appliance is not intended to be replaced by consumers. Have the battery replaced by an authorized service centre.

Removing the built-in rechargeable battery

Remove the built-in rechargeable battery before disposing of the appliance.

Please make sure that the battery is disposed of at an officially designated location if there is one.

This figure must only be used when disposing of the appliance, and must not be used to repair it. If you dismantle the appliance yourself, it will no longer be waterproof, which may cause it to malfunction.

- Remove the appliance from the AC adaptor.
- Use the battery until it fully discharges if there is any charge remaining.
- Perform steps ① to ⑤ and lift the battery, and then remove it.
- Take care not to short circuit the positive and negative terminals of the removed battery, and insulate the terminals by applying tape to them.

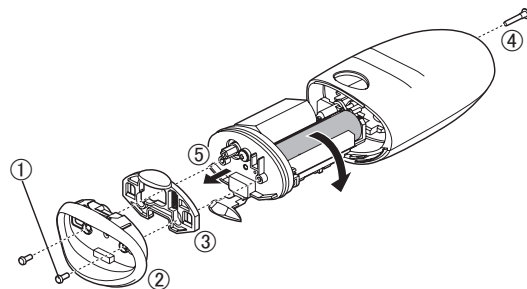

For environmental protection and recycling of materials

This appliance contains a Li-ion battery.

Please make sure that the battery is disposed of at an officially assigned location, if there is one in your country.

Specifications

Power supply	See the name plate on the AC adaptor. (Automatic voltage conversion)
Charging time	Approx. 1 hour

This product is intended for household use only.

<Notes>

1. Install on a hard, flat surface, except for handheld parts or fixed parts.
2. Store in a dry place indoors.
3. Transport without dropping, excessive vibration or hitting against other objects.
4. Dispose of according to national and/or local legislation.

Terms and conditions of sale are not set up by the manufacturer and must comply with national and/or local legislation of the country of sale of goods.

Содержание

Указания по технике безопасности	22	Очистка	34
Использование по назначению	27	Замена внешней сетки и внутреннего лезвия	35
Быстрые шаги для использования.....	27	Замена насадки-пилочки	35
Описание	28	Устранение неисправностей.....	36
Зарядка	29	Срок службы батареи	38
Перед началом эксплуатации.....	29	Извлечение встроенного аккумулятора.....	38
Использование	30	Технические характеристики	38

Благодарим вас за приобретение продукта Panasonic.

Прежде чем использовать этот прибор, внимательно прочитайте данную инструкцию и сохраните их для дальнейшего использования.

Указания по технике безопасности



Чтобы уменьшить риск получения травм, гибели людей, поражения электрическим током, пожара и повреждения имущества, всегда соблюдайте следующие меры предосторожности.

Пояснения к символам

Следующие символы используются для классификации и описания уровня опасности, травм и материального ущерба, которые возникнут при игнорировании указаний и ненадлежащем использовании продукта.

 ОПАСНОСТЬ	Обозначает потенциальную опасность, которая приведет к серьезным травмам или смерти.
 ПРЕДУПРЕЖДЕНИЕ	Обозначает потенциальную опасность, которая может привести к серьезным травмам или смерти.
 ВНИМАНИЕ	Обозначает опасность, которая может привести к незначительным травмам или порче имущества.

Для классификации и описания типов инструкций, которым необходимо следовать, используются следующие символы.

	Этот символ используется для предупреждения пользователей о конкретном способе эксплуатации, который запрещено применять.
	Этот символ используется для предупреждения пользователей о конкретной процедуре, которой необходимо следовать для безопасной эксплуатации прибора.

ПРЕДУПРЕЖДЕНИЕ

► Продукт

Данный продукт оснащен встроенной аккумуляторной батареей. Не подвергайте воздействию огня или высоких температур. Запрещается заряжать, использовать или оставлять при высоких температурах.



- Это может привести к перегреву, воспламенению или взрыву.

Никогда не разбирайте прибор, за исключением случаев, когда он подвергается утилизации.



- Это может привести к пожару, поражению электрическим током или травме.

Не вносите изменений и не ремонтируйте.



- Это может привести к пожару, поражению электрическим током или травме. Обратитесь в авторизованный сервисный центр для ремонта (замены батареи и т.д.).

► В случае неправильной работы или неисправности

Немедленно прекратите использование и отключите адаптер, если возник сбой или какие-либо неисправности.

- Невыполнение этого требования может привести к пожару, поражению электрическим током или травме.

<Причины сбоев и неисправностей>



• Корпус эпилятора, адаптер или шнур электропитания деформирован или необычно горячий.

• Корпус эпилятора, адаптер или сетевой шнур пахнет гарью.

• Возникает необычный звук, исходящий от эпилятора, адаптера или сетевого шнура во время работы или зарядки.

- Обратитесь за проверкой или ремонтом в авторизованный сервисный центр.



ПРЕДУПРЕЖДЕНИЕ

► Для предотвращения несчастных случаев

Не храните прибор в местах, доступных для детей и младенцев. Не позволяйте им пользоваться прибором.



- Это может привести к несчастному случаю или травме в результате случайного проглатывания внутренних лезвий, кисточки и т.д.

Это устройство не предназначено для использования людьми (включая детей) с ограниченными физическими, сенсорными или умственными способностями или лицами без соответствующих знаний и опыта. Использование устройства такими людьми допускается только под наблюдением лица, отвечающего за их безопасность, и при условии предоставления с его стороны чётких инструкций по работе с устройством. Необходимо следить, чтобы дети не играли с устройством.



- Невыполнение этого требования может привести к повреждению или травмам.

Шнур электропитания не может быть заменен. Если шнур электропитания поврежден, адаптер переменного тока следует выбросить.



- Невыполнение этого требования может привести к повреждению или травмам.

► Источник питания

Не подключайте и не отключайте адаптер от бытовой розетки мокрыми руками.



- Это может привести к поражению электрическим током или травме.

Не погружайте адаптер сети переменного тока в воду и никогда не мойте его водой.

Не располагайте адаптер переменного тока в помещениях с высокой влажностью, а также в непосредственной близости от воды.



Никогда не используйте прибор, если адаптер переменного тока поврежден или если сетевая вилка слишком свободно входит в бытовую розетку. Запрещается повреждать или изменять, сильно гнуть, тянуть или крутить сетевой шнур. Кроме того не ставьте ничего тяжелого на сетевой шнур и не передавливайте его.

- Это может привести к поражению электрическим током или пожару вследствие короткого замыкания.

Не используйте в случае превышения номинальной нагрузки в бытовой розетке или электропроводке.



Превышение номинальной нагрузки при подключении слишком большого количества штепселей в одну бытовую розетку может привести к пожару из-за перегрева.

Не используйте с какой-либо целью другие адаптеры переменного тока, кроме прилагаемого.



Также не используйте прилагаемый адаптер переменного тока с какими-либо другими приборами. (См. стр. 28.)

- Это может привести к ожогам или пожару вследствие короткого замыкания.

Обязательно убедитесь в том, что прибор работает от источника электропитания, соответствующего его номинальному напряжению, указанному на адаптере переменного тока.



Полностью вставьте адаптер или разъем для подключения питания к прибору.

- Невыполнение этого требования может привести к пожару или поражению электрическим током.

Всегда отключайте адаптер от бытовой розетки при чистке.



- Невыполнение этого требования может привести к поражению электрическим током или травмам.



ПРЕДУПРЕЖДЕНИЕ

Регулярно очищайте сетевую вилку и вилку прибора с целью предотвращения накопления пыли.



- Невыполнение этого требования может привести к возгоранию из-за повреждения изоляции из-за влажности. Отключите адаптер и протрите сухой тряпкой.



ВНИМАНИЕ

► Защита кожи

Следующие лица не должны использовать этот прибор:

- Страдающие атопическим дерматитом или сыпью и другими кожными заболеваниями
- Страдающие аллергическим диатезом, или чья кожа легко раздражается от косметики, одежды, металлов и т.д.
- Склонные к быстрому нагноению
- Страдающие варикозным расширением вен, диабетом, гемофилией и т.д.
- С проблемами остановки кровотечения
- Использование в таких случаях может привести к чувствительности или воспалению кожи, кровотечению или усилению боли.



Не используйте в следующих случаях:

- Во время менструации, беременности или примерно в течение месяца после родов
- Если вы нехорошо себя чувствуете или чувствуете, что что-то не так с вашей кожей или телом
- После приема алкоголя или медицинских препаратов, а также в состоянии сильной усталости
- Использование в таких случаях может привести к чувствительности или воспалению кожи, кровотечению или усилению боли.



Не используйте на следующих участках тела:

- Травмы, сыпь, родинки, синяки, бородавки, прыщи и т.д.
- На загорелой коже
- Это может привести к травмам, воспалению кожи или кровотечению.



Для эпиляции подмышек и зоны бикини не следует использовать насадку для эпиляции ног/рук.

- Это может привести к травме или воспалению кожи.



Не используйте мыло со скрабом или с эффектом пилинга.

- Это может привести к повреждению кожи, появлению цветных пятен или другим проблемам с кожей.



При использовании бритвенной насадки не нажимайте на лезвия слишком сильно.

- Это может привести к повреждению, что приводит к травмам кожи.



Не прикасайтесь к режущей части (металлическая часть) внутреннего лезвия при использовании головки для бритья.

- Это может привести к травмам рук.



Не включайте переключатель без насадки.

- Это может привести к травме пальцев или запутыванию и повреждению волос или одежды.



Не используйте без рамки.

- Это может привести к травме пальцев или запутыванию и повреждению волос или одежды.



Перед использованием проверьте защищающую кожу протектор, лезвия, диск и рамку на наличие деформаций, трещин и повреждений.

- Невыполнение этого требования может привести к травмам кожи.



Сетка для защиты кожи и внешняя сетка легко деформируются, поэтому хранение необходимо осуществлять с надетым защитным колпачком.

- Несоблюдение этого правила может привести к деформации или повреждению внешней сетки, которая может причинить вред коже.



Применяйте защищающую кожу протектор под углом 90° к коже с легким усилием.

- Невыполнение этого требования может привести к травмированию кожи или запутыванию и повреждению волос или одежды.



ВНИМАНИЕ

► Соблюдайте следующие меры предосторожности



Не используйте прибор совместно с членами семьи и другими лицами.

- Это может привести к инфицированию или раздражению кожи.



Не допускайте, чтобы к сетевой вилке или вилке прибора прилипали металлические предметы или мусор.

- Это может привести к поражению электрическим током или пожару вследствие короткого замыкания.



Не направляйте непрерывно свет в глаза.

- Это может привести к головокружению.



Не наматывайте сетевой шнур вокруг адаптера во время хранения.

- Это может привести к излому шнура под нагрузкой, и, как следствие, к пожару по причине короткого замыкания.



Не роняйте и не подвергайте ударам.

- Это может привести к травмам.



Отключите адаптер от бытовой розетки, когда прибор не заряжается.

- Невыполнение этого требования может привести к поражению электрическим током или пожару из-за утечки тока в результате износа изоляции.



При отключении адаптера или разъема для подключения питания к прибору держитесь за них, а не за сетевой шнур.

- Отключение, держась за сетевой шнур, может привести к поражению электрическим током или травме.

► Использование насадки для эпиляции/бритвенной насадки



Не следует использовать их на следующих участках тела:

- Лицо, половые органы, область половых органов или бедра
- Внутренняя поверхность плеч и таких участков, как локти или колени, склонных к образованию провисаний кожи
- Это может привести к травмам, воспалению кожи или кровотечению.



Следующие лица не должны использовать этот прибор:

- Лица, страдающие от проблем с кожей (нагноение, воспаление и т. д.), вызванных эпиляцией (выщипывание, удаление волос, использование воска и т. д.)
- Использование прибора в подобных случаях может привести к тому, что кожа станет чувствительной, или вызовет воспаление, кровотечение или усиление болевых ощущений.



Не используйте насадку для эпиляции/бритвенную насадку следующими способами:

- Непосредственно перед плаванием или купанием в море (используйте не позднее, чем за 2 дня до таких активностей)
- Непосредственно перед принятием ванны
- Нельзя заниматься экстремальными видами спорта или тренировками сразу после эпиляции
- Это может привести к инфекции или воспалению в результате проникновения бактерий через поры.



Не применяйте сильное давление на кожу, несколько раз перемещайте прибор над тем же самым участком или перемещайте его вперед и назад над одним участком.

Кроме того, не следует использовать ударное перемещение.

- Это может привести к травмам, воспалению кожи или усилению болевых ощущений.



Если проблемы с кожей продолжают в течение 2 дней или дольше после процедуры, прекратите пользоваться прибором и обратитесь к дерматологу.

- Невыполнение этого требования может привести к ухудшению симптомов.



ВНИМАНИЕ

► Использование насадки для ухода за стопами ног



Не используйте прибор на волдырях и мозолях.

- Это может привести к травмам, воспалению кожи или кровотечению.



Не используйте насадку для ухода за стопами ног следующими способами:

- Не шлифуйте слишком глубоко
 - Не прикасайтесь насадкой-пилочкой к мягкой коже
 - Не используйте насадку для ухода за стопами ног в ванной
- Это может привести к травмам, воспалению кожи, инфекциям, кровотечению или другим проблемам либо к ухудшению этих симптомов.



При использовании прибора для шлифовки убедитесь в правильности направления движения корпуса эпилятора.

- Вращение насадки-пилочки может дернуть корпус эпилятора в непредвиденном направлении и привести к травмам кожи.

• Люди, страдающие от плохого кровообращения в ногах, отечности, зуда, боли и чрезмерного тепла в ногах, должны проконсультироваться со своим врачом перед использованием головки для ухода за ступнями ног.

• Если после обработки пилочкой кожа выглядит ненормально, прекратите пользоваться насадкой для ухода за стопами ног и обратитесь к дерматологу.

• Шлифуйте огрубевшую кожу понемножку в течение нескольких дней.

• Шлифуйте только мозоли или огрубевшую кожу на стопах ног.

- Невыполнение вышеизложенных указаний может привести к травмам, воспалению кожи, инфекциям, кровотечению или другим проблемам либо к ухудшению этих симптомов.



Храните головку для ухода за ступнями ног с надетым защитным колпачком.

- Несоблюдение этого требования может привести к повреждению окружающих предметов.

Обращение с извлеченным аккумулятором при утилизации



ОПАСНОСТЬ

Аккумуляторная батарея предназначена для использования только с данным прибором.

Не используйте аккумулятор с другими устройствами.

Не заряжайте аккумулятор после того, как он был вынут из устройства.

• Не бросайте в огонь и не нагревайте.
• Не ударяйте, не разбирайте, не модифицируйте и не прокалывайте.

• Не позволяйте положительным и отрицательным клеммам аккумулятора входить в контакт друг с другом через металлические предметы.



• Не переносите и не храните аккумулятор вместе с металлическими украшениями, такими как цепочки, заколки.

• Не используйте и не оставляйте аккумулятор в местах, где он будет подвергаться воздействию высоких температур, например, под прямыми солнечными лучами или вблизи других источников тепла.

• Не снимайте кожух аккумулятора или наружную обертку.

- Это может привести к перегреву, воспламенению или взрыву.



ПРЕДУПРЕЖДЕНИЕ

После снятия аккумулятора держите его в месте, недоступном для детей.



- Аккумулятор может нанести вред организму при случайном проглатывании.

Если это произошло, немедленно обратитесь к врачу.

При протечке аккумуляторной жидкости не прикасайтесь к аккумулятору голыми руками.

- Аккумуляторная жидкость может привести к слепоте при попадании в глаза.



Не трите глаза. Немедленно промойте чистой водой и обратитесь к врачу.

- При попадании на кожу или одежду аккумуляторная жидкость может вызвать воспаления или травмы.

Тщательно смойте ее чистой водой и обратитесь к врачу.

Использование по назначению

► Использование головки для эпиляции/бритья

Эти головки могут использоваться в воде.

Следующий символ означает, что прибор подходит для использования в ванной или в душе.



► Использование головки для ухода за ступнями ног

Головку для ухода за ступнями ног можно мыть.

Следующий символ означает, что головку для ухода за ступнями ног можно промывать под водой.



ПРЕДУПРЕЖДЕНИЕ: Перед промывкой водой обязательно отсоедините адаптер переменного тока от корпуса эпилятора.

► Примечания

- Не используйте спирт, жидкость для снятия лака, моющее средство (например, жидкое мыло для рук) и т. д. для очистки прибора. Это может привести к поломке, растрескиванию или изменению цвета корпуса эпилятора.
- Держите прибор вдали от раковин, ванных комнат или других мест с высокой влажностью, где по окончании работы он может подвергаться воздействию воды и влаги.
- Держите прибор вдали от мест, подверженных воздействию высоких температур или прямых солнечных лучей.
- При хранении эпилятора, всегда устанавливайте защитный колпачок на головку для эпиляции/головку для ухода за ступнями ног/головку для бритья.
- Данный символ означает, что для подключения этого электроприбора к сети питания требуется специальный отсоединяемый блок питания. Обозначение типа блока питания приводится рядом с символом.



Быстрые шаги для использования

- 1 Зарядка** ▶ (⇒ Стр. 29)
- 2 Выбор насадки** ▶ (⇒ Стр. 29)
- 3 Использование** (⇒ Стр. 30)

Описание

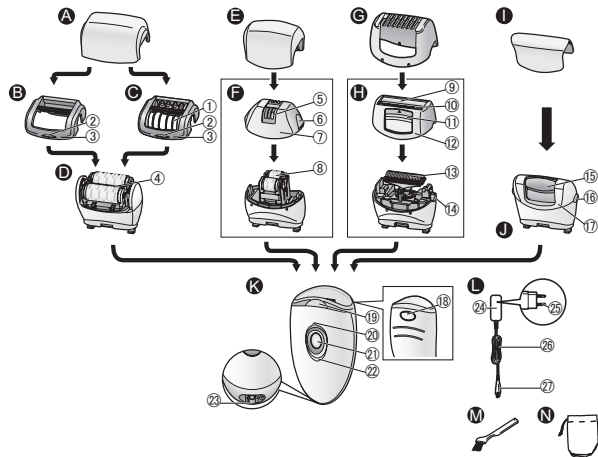

A Защитный колпачок для насадки для эпиляции (ног/рук)

B Насадка для быстрой эпиляции

C Насадка для деликатной эпиляции
(→ Стр. 32)

- 1 Защищающую кожу протектор
- 2 Выступы для снятия крышки
- 3 Рамка

D Насадка для эпиляции ног/рук
4 Эпиляционные диски

E Защитный колпачок для насадки для эпиляции (подмышек/зоны бикини)

F Насадка для эпиляции подмышек/зоны бикини
5 Защищающий кожу протектор (с металлической внешней частью)

- 6 Выступы для снятия корпуса
- 7 Рамка
- 8 Эпиляционные диски (внутренние металлические пинцеты)

G Гребень для зоны бикини (защитная крышка головки для бритвы)

H Бритвенная насадка
9 Внешняя бритвенная сетка
10 Выдвижной триммер
11 Ползунковый переключатель выдвижного триммера

- 12 Рамка
- 13 Внутренние лезвия
- 14 Кнопка для снятия рамки

I Защитный колпачок для насадки для ухода за стопами ног

J Насадка для ухода за стопами ног
15 Насадка-пилочка
16 Кнопки для снятия рамки
17 Рамка

K Корпус эпилятора

- 18 Кнопка фиксации насадки
- 19 Светодиод
- 20 Индикаторы режима работы
- 21 Переключатель питания

- 22 Индикатор зарядки
- 23 Гнездо для подключения зарядного устройства

L Адаптер переменного тока (RE7-87)

- 24 Адаптер
- 25 Сетевая вилка
- 26 Сетевой шнур
- 27 Разъем для подключения питания к прибору

Аксессуары

M Щётка для чистки

N Косметичка для хранения

Насадки	ES-ED93	ES-ED53	ES-ED23
Защитный колпачок для насадки для эпиляции (ног/рук) [A]	✓	✓	✓
Защитный колпачок для насадки для эпиляции (подмышек/зоны бикини) [E]	✓	—	—
Гребень для зоны бикини (защитная крышка головки для бритвы) [G]	✓	✓	—
Защитный колпачок для насадки для ухода за стопами ног [I]	✓	—	—
Насадка для быстрой эпиляции [B]	✓	✓	✓
Насадка для деликатной эпиляции [C]	✓	✓	✓
Насадка для эпиляции подмышек/зоны бикини [F]	✓	—	—
Бритвенная насадка [H]	✓	✓	—
Насадка для эпиляции ног/рук [D]	✓	✓	✓
Насадка для ухода за стопами ног [J]	✓	—	—
Косметичка для хранения [N]	✓	✓	✓

Зарядка

Для получения наилучших результатов полностью заряжайте устройство перед использованием.

Вы не можете использовать прибор во время зарядки.

Время зарядки = Приблиз. 1 час

Эпилятор может непрерывно работать приблизительно 30 минут (40 минут при использовании насадки для деликатной эпиляции) после 1 часа зарядки. (Время работы прибора может варьироваться в зависимости от температурных условий при использовании.)

Подключите адаптер переменного тока к эпилятору (a). Вставьте вилку сетевого шнура в розетку электросети (b).

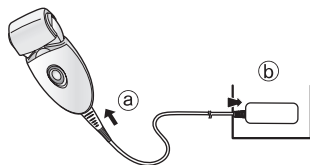

• Рекомендованная температура воздуха во время зарядки составляет 15 °C - 35 °C. При выполнении зарядки при очень низких или очень высоких температурах аккумулятор может зарядиться не полностью или вовсе не зарядиться.

В процессе зарядки



загорается красный индикатор.

После завершения зарядки

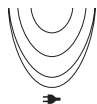

Красный индикатор гаснет.

Проблемы с зарядкой



индикатор мигает с частотой 2 раза в секунду.

• Время зарядки может уменьшаться в зависимости от зарядной емкости.

<Проверка завершения зарядки>

Если вы извлечете из розетки и снова вставите вилку прибора во время зарядки, индикатор зарядки ярко засветится и погаснет примерно через 5 секунд.

- Зарядка прибора во время каждого его использования не повлияет на срок службы аккумулятора.
- При зарядке прибора в первый раз или, когда он не использовался в течение более 6 месяцев, время зарядки может измениться или индикатор зарядки может не светиться в течение нескольких минут. Он, в конечном итоге, начнет светиться, если прибор останется подключенным.

Перед началом эксплуатации

Выбор головки

1 Для снятия насадки с прибора удерживайте кнопку фиксации в нажатом положении.

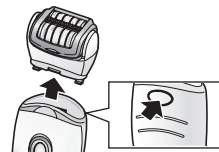

2 Чтобы надёжно зафиксировать насадку, нажмите на неё до характерного щелчка.



Использование предэпиляционной насадки

ES-ED93 / ES-ED53

Закрепите предэпиляционную насадку на бритвенной головке эпилятора и выдвиньте триммер.

- Прижмите предэпиляционную насадку вплотную к коже.

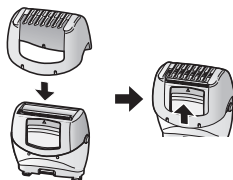

<Светодиод>

Светодиод загорается при включении питания. Он будет гореть, пока питание включено.

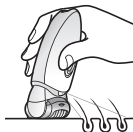
**<Выберите режим>**

С каждым нажатием на переключатель питания режимы будут меняться "NORMAL" (НОРМАЛЬНАЯ) → "SOFT" (МЯГКАЯ) → "ВЫКЛ".

NORMAL (НОРМАЛЬНАЯ)

В режиме NORMAL (НОРМАЛЬНАЯ) эпиляция выполняется в течение короткого времени с высокой скоростью вращения диска.

- Загорится оранжевый индикатор.

SOFT (МЯГКАЯ)

В режиме SOFT (МЯГКАЯ) будет контролироваться скорость вращения дисков и будет сведено к минимуму раздражение во время эпиляции.

- Загорится зеленый индикатор.

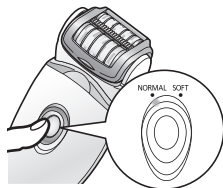
**ВЫКЛ**

Питание отключается.

<Когда емкость аккумулятора низкая>

- Индикатор зарядки (↔) загорается и гаснет каждую секунду.
- Время работы варьируется в зависимости от условий эксплуатации или температуры после того, как индикатор зарядки начнет мигать.

**Использование****Головка для эпиляции****Участки тела, на которых можно осуществлять эпиляцию**

Данный эпилятор можно использовать на участках тела, обозначенных

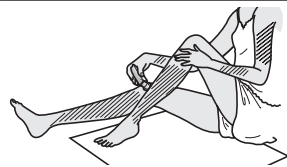

**ES-ED93**

Данный эпилятор можно использовать на участках тела, обозначенных

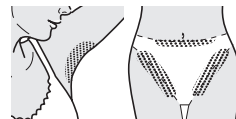

Прежде чем приступить к эпиляции зоны бикини обязательно наденьте купальник, трусики или т.п., и определите области, на которых вы хотите удалить волосы.



- Использование эпилятора на участках тела, не обозначенных  , может вызвать боль или раздражение кожи.

Участки тела, на которых не рекомендуется осуществлять эпиляцию

Данный эпилятор нельзя использовать на внутренней стороне плеч и в таких областях, как локти или колени, кожа в которых собирается складками.



ВЛАЖНАЯ эпиляция (эпиляция, проводимая после смачивания кожи и эпиляционных дисков, с последующим использованием мыльной пены) позволяет смягчить кожу и удалять волосы гораздо бережнее по отношению к Вашей коже, чем при сухой эпиляции. Для выполнения СУХОЙ эпиляции начните с шага 3. Перед выполнением СУХОЙ эпиляции вытрите влагу или пот с поверхности кожи.

1 Увлажните кожу.

2 Слегка увлажните диски и нанесите на них небольшое количество жидкого геля для душа.

- При влажной эпиляции всегда используйте гель для душа.
- Не используйте гель для душа со скрапом или с гранулированной солью, это может привести к нарушению работоспособности.
- Полностью смойте гель для душа с рук.



3 Нажмите на переключатель питания [К 2], чтобы выбрать режим. (→ Стр. 30)

- Образуется пена. Наличие пены позволяет эпилятору скользить быстрее, благодаря чему Вы можете легко перемещать его.



- Прибор может не работать при температуре окружающей среды ниже, чем приблизительно 5 °С.

- Установите эпилятор под углом 90° по отношению к коже и медленно перемещайте его, чтобы он скользил по ней.

<Эпиляция ног или рук>



При эпиляции ног движения выполняются в направлении от лодыжки к колену. При эпиляции рук выполняйте движения, направленные от внешней стороны предплечий к внутренней стороне.



<Удаление волос в области подмышек и зоны бикини>

ES-ED93



При эпиляции подмышек/зоны бикини движения возможны в различных направлениях, так как волосы на этих участках также растут в различных направлениях.



Оттяните кожу пальцами и медленно двигайтесь от центра к краям в направлении против роста волос.

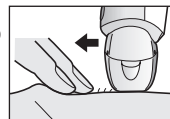

Советы для выполнения качественной эпиляции

Удаление волос происходит не навсегда, поэтому после второго использования рекомендуется выполнять эпиляцию в области подмышек примерно **один раз в неделю**, а на руках и на ногах – примерно **один раз в две недели**.

<Для людей с чувствительной кожей и тех, кто делает эпиляцию впервые>

При выполнении эпиляции в первый раз или при чувствительной коже рекомендуется использовать насадку для деликатной эпиляции. Насадка для деликатной эпиляции оснащена защищающим кожу протектором для более мягкой эпиляции, чтобы уменьшать болезненные ощущения во время эпиляции.

• Мы также рекомендуем использовать вращение в режиме SOFT (МЯГКАЯ). (⇒ Стр. 30)

1. Снимите насадку для быстрой эпиляции [B].

2. Закрепите насадку для деликатной эпиляции [C].

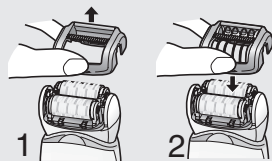

- Массаж с натягиванием кожи может помочь предотвратить появление вросших волос.
- Применение прибора может сопровождаться покраснением кожи. В случае возникновения болезненных ощущений или появления сыпи, оберните кожу полотенцем, смоченным холодной водой.
- Если после эпиляции кожа становится сухой, рекомендуется в течение двух дней после эпиляции наносить увлажняющий лосьон.
- До и после использования эпилятора позаботьтесь, чтобы поверхность кожи была чистой.

<Оптимальная длина волос для эпиляции>

Если эпиляция производится впервые или не выполнялась длительное время, рекомендуется перед началом процедуры укоротить волоски. Выполнять эпиляцию гораздо легче и менее болезненно, когда волоски короткие.

Бритвенная насадка ES-ED93 / ES-ED53

ВЛАЖНОЕ бритье с мыльной пеной делает кожу скользкой для более тщательного бритья. Для СУХОГО бритья шаг 3 выполнять не обязательно. Перед выполнением СУХОГО бритья вытрите влагу или пот с поверхности кожи.

1. Закрепите на приборе бритвенную насадку [D].

- Убедитесь, что предэпиляционная насадка [C] отсоединена.

2. Проверьте, не деформирована и не повреждена ли внешняя бритвенная сетка.

3. Увлажните кожу и нанесите на нее гель для душа.

- Не используйте гель для душа со скрапом или с гранулированной солью. Также не используйте крем для бритья, крем для кожи или лосьон. Это может привести к засорению лезвием и нарушению работоспособности.

4. Нажмите на переключатель питания [K 21], чтобы выбрать режим. (⇒ Стр. 30)

- Слегка прижмите бритвенную насадку к коже так, чтобы вся внешняя сетка соприкасалась с поверхностью кожи, а бреющая часть насадки не смещалась вверх или вниз.

Насадка для ухода за стопами ног ES-ED93

- Насадку для ухода за стопами ног нельзя использовать в ванной или душе.
- Перед использованием обязательно полностью зарядите прибор.
- Мы рекомендуем использовать устройство через 30 минут после принятия ванны или душа. После того как вы помыли ноги, обязательно вытрите их насухо. (Один сеанс должен длиться приблизительно 10 минут (по 5 минут на каждую ногу и, следовательно, 10 минут на обе ноги))

1 Установите насадку для ухода за стопами ног [1].

- Нажмите на неё, пока не услышите характерный щелчок.

2 Нажмите на переключатель питания [K2] один раз.

- Рекомендуется использовать скорость вращения в режиме NORMAL (НОРМАЛЬНАЯ). (➡ Стр. 30)

3 Поднесите насадку для ухода за стопами ног к коже и приступайте к чистке.

- Длительная чистка одного участка может привести к нагреванию кожи вследствие трения. Чтобы избежать этого, обязательно немного меняйте место обработки.
- Чистку кожи следует проводить раз в две недели.



О чём следует помнить при чистке кожи

Перед началом эксплуатации

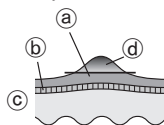

После использования

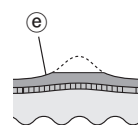

- (a) Огрубевший участок кожи
- (b) Эпидермис
- (c) Дерма
- (d) Удаляемый участок
- (e) Оставьте немного огрубевшей кожи

- При слишком сильном воздействии может возникнуть раздражение или воспаление.
- Чистка очень больших областей может привести к появлению ещё более крупных мозолей. Следовательно, обязательно оставляйте небольшой слой огрубевшей кожи.

Советы по перемещению насадки для ухода за стопами ног

Перемещайте прибор в направлении, указанном стрелкой.

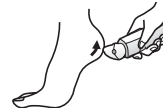

Во время чистки придерживайте ногу свободной рукой.

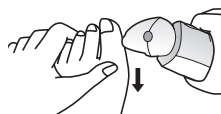

Основные принципы ухода за стопами ног

Используйте данное устройство только для обработки мозолей и огрубелой кожи на стопах ног.



<Используйте на>

Мозоль

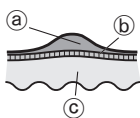

Мозоль представляет собой огрубевший участок кожи, сформировавшийся вследствие постоянного давления или трения.

- (a) Огрубевший участок кожи
- (b) Эпидермис
- (c) Дерма

Очистка

- Для соблюдения правил гигиены необходимо регулярно очищать насадки и колпачки.
- Перед очисткой выключите прибор и извлеките вилку сетевого шнура из розетки.
- В процессе очистки будьте аккуратны, чтобы не повредить защищающий кожу протектор, рамку, насадку для быстрой эпиляции или насадку для деликатной эпиляции.

Сухая чистка [B C D E H]

Насадка для эпиляции/бритья

1. Приподнимите насадки для быстрой/ деликатной эпиляции и рамку, удерживая выступы для снятия крышки [B C 2]/ выступы для снятия рамки [F 6], либо снимите рамку, нажав кнопку для снятия рамки [H 14].
2. Очистите насадку для деликатной эпиляции [C], насадку для эпиляции [D E] и бритвенную насадку [H], используя щёточку для чистки [M].

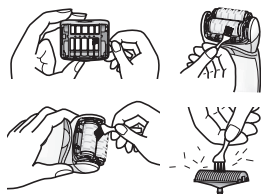
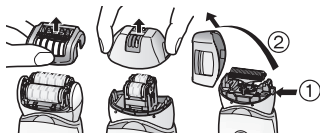

Влажная чистка [B C D F H J]

Насадка для эпиляции/бритья

1. Смочите диски и лезвия и нанесите на них жидкое мыло для рук.
2. Включите питание прибора для образования пены.
3. Промойте насадку водой, чтобы очистить её от волосков.
 - Не используйте горячую воду.
 - Тщательно промывайте диски и лезвия. Остатки мыльной пены могут привести к образованию белого налета, который затрудняет движение дисков и лезвий.
 - Снимите рамку и промойте бритвенную насадку.
4. Выключите прибор и протрите его мягкой сухой тканью.



Насадка для ухода за стопами ног

1. Нанесите жидкое мыло по центру насадки-пилочки.
2. Смочите насадку-пилочку водой и включите прибор.
3. Тщательно промойте насадку обычной или слегка теплой водой.
4. После выключения питания снимите рамку и помойте внутри.
5. Протрите сухой тканью и высушите прибор в хорошо проветриваемом помещении.

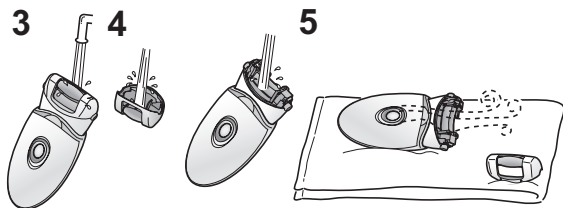

Замена внешней сетки и внутреннего лезвия ES-ED93 / ES-ED53

Рекомендуется замена внешней бритвенной сетки [H 9] один раз в год и замена внутренних лезвий [H 13] один раз в два года. Удаляйте внешнюю сетку бритвенной насадки [H] только при ее замене.

Замена внешней бритвенной сетки

1. Аккуратно удерживая пальцами внешнюю бритвенную сетку, подденьте ногтем пластиковую часть (b), чтобы снять ее с крючков (a) внутри рамки.
2. Новую внешнюю бритвенную сетку следует немного согнуть и вложить в рамку, зафиксировав ее с помощью крючков.

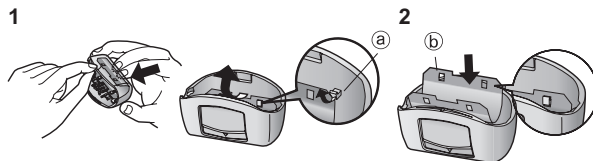

Замена внутреннего лезвия

1. Снимите внутреннее лезвие, держа его с обеих сторон и потянув из бритвы.
2. Вставьте внутреннее лезвие, удерживая его с обеих сторон и нажимая вниз.

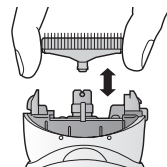

Замена насадки-пилочки ES-ED93

Срок службы насадки-пилочки составляет приблизительно 1 год (при одном 10-минутном сеансе каждые 2 недели). Мы рекомендуем заменять насадку-пилочку приблизительно раз в год.

1. Надавите пальцем и извлеките насадку-пилочку.
2. Установите участок в виде □ напротив символа ■ и нажмите.

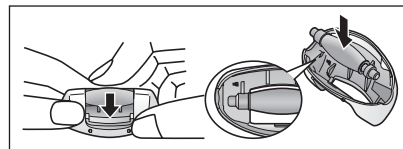

Устранение неисправностей

Проблема		Возможная причина	Действия
Прибор не работает.		▶ Он не заряжен.	▶ Полностью зарядите прибор.
		▶ Переключатель включен, когда адаптер подсоединен к бытовой розетке.	▶ При подключении к бытовой розетке возможна только зарядка устройства. Используйте его, отключив от бытовой розетки.
	Во время эпиляции	▶ Защищающий кожу протектор или эпиляционные диски деформированы, треснуты или повреждены.	▶ Обратитесь за ремонтом в авторизованный сервисный центр.
	Во время эпиляции или бритья	▶ Накопились остатки волосков.	▶ Очистите прибор от остатков волосков.
	Во время ухода за стопами ног	▶ Гель для душа прилип к дискам и лезвиям.	▶ Смойте его, замочив прибор в теплой воде.
		▶ Рамка не закреплена.	▶ Заново установите рамку.
Время использования сокращается.		▶ Прибор используется при температуре около 5 °C или ниже.	▶ Используйте прибор при температуре окружающей среды около 5 °C или выше.
		▶ Прибор слишком сильно прижимается к коже.	▶ Прижимайте прибор к коже с меньшим усилием.
		▶ Не заряжен полностью.	▶ Полностью зарядите прибор.
Прибор останавливается во время работы.		▶ Прибор слишком сильно прижимается к коже.	▶ Прижимайте прибор к коже с меньшим усилием.
		▶ Не заряжен полностью.	▶ Полностью зарядите прибор.
Не удаляет волоски.	Во время эпиляции	▶ Прибор используется для удаления слишком длинных волосков.	▶ Используйте для удаления волосков длиной примерно 2 - 3 мм.
Волоски обрываются, превращаясь в щетину.		▶ Способ применения или движения прибора неправильный.	▶ См. страницу 31.

Проблема		Возможная причина	Действия
Прибор не удаляет волосы так же хорошо, как раньше.	Во время эпиляции	▶ Напились остатки волосков.	▶ Очистите прибор от остатков волосков.
		▶ Защищающий кожу протектор или эпиляционные диски деформированы, треснуты или повреждены.	▶ Обратитесь за ремонтом в авторизованный сервисный центр.
Прибор не срезает волосы так же хорошо, как раньше.	Во время бритья	▶ Напились остатки волосков.	▶ Очистите прибор от остатков волосков.
		▶ Лезвия деформированы.	▶ Замените лезвия. Руководство по замене:
		▶ Лезвие износилось.	▶ Внешняя бритвенная сетка: Примерно 1 год ▶ Внутренние лезвия: Примерно 2 года
Насадка-пилочка не шлифует.	Во время ухода за стопами ног	▶ Насадка-пилочка износилось.	▶ Замените насадку-пилочку. Руководство по замене: Примерно 1 год
		▶ Устройство используется в режиме SOFT (МЯГКАЯ).	▶ Попробуйте использовать его в режиме NORMAL (НОРМАЛЬНАЯ).
Не могу избавиться от запаха.		▶ Насадка-пилочка загрязнилась.	▶ Замочите насадку-пилочку в воде примерно на 24 часа перед чисткой.

Если проблему решить не удастся, обратитесь в магазин, где был приобретен данный прибор, или в авторизованный сервисный центр Panasonic для ремонта.

Срок службы батареи

Около 3 лет.

Если время работы стало значительно короче, даже после полной зарядки, срок службы аккумулятора подошел к концу.

(Срок службы аккумулятора может изменяться в зависимости от условий использования и хранения).

Аккумулятор данного прибора не предназначен для замены потребителем. Аккумулятор должен заменяться в авторизованном сервисном центре.

Извлечение встроенного аккумулятора

Извлеките встроенную аккумуляторную батарею перед утилизацией прибора.

Пожалуйста, проследите за тем, чтобы утилизация батареи была выполнена в официальном пункте приема при наличии такового. Этот рисунок должен быть использован только при утилизации прибора и не должен использоваться для его ремонта. Если разобрать прибор самостоятельно, то он больше не будет водонепроницаемым, что может привести к его выходу из строя.

- Отключите прибор от адаптера переменного тока.
- Если батарея сохранила какой-то заряд, используйте ее, пока она полностью не разрядится.
- Выполните шаги с ① по ⑤, приподнимите и удалите батарею.
- Избегайте короткого замыкания между положительной и отрицательной клеммами извлеченного аккумулятора, изолируя клеммы при помощи клейкой ленты.

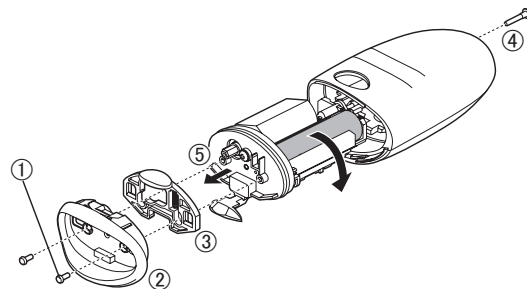

Рекомендации по охране окружающей среды и переработке отходов

Данный прибор содержит литий-ионный аккумулятор.

Пожалуйста, проследите за тем, чтобы утилизация аккумулятора была выполнена в официальном пункте приема при наличии такового в Вашей стране.

Технические характеристики

Питание	См. табличку номиналов на адаптере сети переменного тока. (автоматическое преобразование напряжения)
Время зарядки	Приблиз. 1 час

Данное устройство предназначено только для домашнего использования.

Установленный производителем в порядке п. 2 ст. 5 Федерального Закона РФ "О защите прав потребителей" срок службы для данного изделия равен 7 годам с даты производства при условии, что изделие используется в строгом соответствии с настоящей инструкцией по эксплуатации и применимыми техническими стандартами.



Панасоник Корпорэйшн
1006, Кадома, Осака 571-8501, Япония

Сделано в Китае

Примечание:

Дата изготовления устройства (год, месяц, день) указана в виде номера на изделии и адаптере переменного тока.

Номер: X XX XX

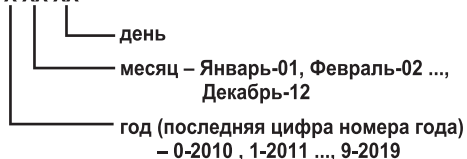

<Примечания>

1. Устанавливайте прибор на твёрдой плоской поверхности, за исключением отсоединяемых или несъёмных частей.
2. Хранить в сухом, закрытом помещении.
3. Во время транспортировки не бросать, не подвергать излишней вибрации или ударам о другие предметы.
4. Утилизировать в соответствии с национальным и/или местным законодательством.

Правила и условия реализации не установлены изготовителем и должны соответствовать национальному и/или местному законодательству страны реализации товара.

Panasonic®

Інструкція з експлуатації

(Побутового призначення) Епілятор

Модель № ES-ED93/ES-ED53/ES-ED23

Зміст

Заходи безпеки.....	42	Заміна зовнішньої сітки та внутрішнього леза	55
Використання за призначенням	47	Заміна насадки-пилочки	55
Швидкі кроки для використання.....	47	Усунення несправностей	56
Будова епілятора	48	Термін дії акумулятора	58
Зарядження	49	Вилучення вбудованого акумулятора	58
Перед початком використання.....	49	Технічні характеристики	58
Використання	50		
Чищення.....	54		

Дякуємо за придбання цього продукту Panasonic.



Перш ніж починати користуватись цим приладом, уважно прочитайте дані інструкції та збережіть їх для подальшого використання.

Заходи безпеки



Щоб зменшити ризик отримання травм, загибелі людей, ураження електричним струмом, пожежі і пошкодження майна, дотримуйтеся наведених далі заходів безпеки.

Пояснення до символів

Такі символи використовуються для класифікації та опису рівня небезпеки, травм і матеріального збитку, які може спричинити невиконання зазначених вимог і неналежне використання приладу.

 НЕБЕЗПЕЧНО	Позначає потенційну небезпеку, яка призводить до серйозних травм або смерті.
 ОБЕРЕЖНО	Позначає потенційну небезпеку, яка може призвести до серйозних травм або смерті.
 УВАГА	Позначає потенційну небезпеку, яка може призвести до незначних травм або псування майна.

Такі символи використовуються для класифікації та опису типу інструкцій, яких необхідно дотримуватися.

	Цей символ використовується для попередження користувачів про конкретну дію, яку не слід виконувати під час експлуатації.
	Цей символ використовується для попередження користувачів про конкретну дію, яку слід виконувати заради безпечної експлуатації.

ОБЕРЕЖНО

► Цей продукт

Цей пристрій оснащено вбудованим акумулятором. Не кидайте його у вогонь і не піддавайте впливу тепла. Не заряджайте, не використовуйте і не залишайте його при високих температурах.



- Це може призвести до перегріву, займання або вибуху.

Ніколи не розбирайте прилад, за винятком випадків утилізації продукту.



- Це може призвести до пожежі, ураження електричним струмом або травм.

Не модифікуйте і не ремонтуйте прилад.



- Це може призвести до пожежі, ураження електричним струмом або травм. Зверніться в офіційний сервісний центр для ремонту (заміни батареї тощо).

► В разі несправності або неправильної роботи

Негайно припиніть використання і вийміть адаптер у разі виникнення перебоїв у роботі або несправності.

- Невиконання цієї вимоги може призвести до пожежі, ураження електричним струмом або травми.

<Випадки ненормальної роботи або несправності>



• Корпус, адаптер або шнур живлення деформовані або занадто гарячі.

• Корпус, адаптер або шнур пахнуть паленим.

• Під час використання або зарядження у корпусі, адаптері або шнурі спостерігається незвичний звук.

- Негайно зверніться до офіційного сервісного центру для огляду або ремонту.



ОБЕРЕЖНО

► Для запобігання нещасних випадків

Не залишайте прилад в межах досяжності дітей або немовлят. Не дозволяйте їм використовувати його.



- Це може призвести до нещасливого випадку або травми внаслідок випадкового проковтування внутрішнього леза, щітки, тощо.

Забороняється користуватися даним пристроєм особам (включаючи дітей) з обмеженими фізичними та розумовими здібностями, а також особам з браком досвіду, окрім як під наглядом або після інструктажу щодо використання даного пристрою, проведеного особами, відповідальними за їх безпеку. Слідкуйте, щоб діти не гралися пристроєм.



- Невиконання цієї вимоги може стати причиною нещасного випадку або травми.

Шнур живлення не можна заміняти. Якщо шнур живлення пошкоджений, адаптер змінного струму необхідно утилізувати.



- Невиконання цієї вимоги може стати причиною нещасного випадку або травми.

► Джерело живлення

Не підключайте та не відключайте адаптер від розетки мокрими руками.



- Це може призвести до ураження електричним струмом або травм.

Не занурюйте адаптер змінного струму у воду і не мийте його водою.

Не розташовуйте адаптер змінного струму на або біля раковин та ванн.



Забороняється використовувати пристрій, якщо адаптер змінного струму пошкоджений або якщо штепсельна вилка недостатньо щільно підключена до розетки. Не пошкоджуйте, не змінюйте, не перегінайте, не тягніть і не перекручуйте шнур. Також не кладіть важкі предмети на шнур і не стискайте його.

- Це може призвести до ураження електричним струмом або пожежі через коротке замикання.

Не використовуйте у спосіб, що призведе до перевищення потужності побутової розетки або проводки.



- Перевищення потужності внаслідок підключення надмірної кількості вилок до однієї розетки може призвести до пожежі через перегрів.

Не використовуйте для будь-яких цілей інші адаптери змінного струму, окрім доданого.



Не використовуйте цей адаптер змінного струму з будь-якими іншими приладами. (Див. сторінку 48.)

- Це може призвести до опіків або пожежі через коротке замикання.

Завжди перевіряйте, щоб пристрій працював від джерела живлення, відповідного його номінальній напрузі, зазначеній на адаптері змінного струму.



Повністю вставляйте адаптер або штекер.

- Невиконання цієї вимоги може призвести до пожежі або ураження електричним струмом.

Перед початком чищення завжди відключайте адаптер від електричної розетки.



- Невиконання цієї вимоги може призвести до ураження електричним струмом або травм.



ОБЕРЕЖНО

Регулярно очищуйте вилку і штекер шнура, щоб запобігти накопиченню пилу.



- Невиконання цієї вимоги може призвести до пожежі через порушення ізоляції внаслідок вологості.

Від'єднайте адаптер і протріть його сухою тканиною.



УВАГА

► Захист шкіри

Такі особи не повинні використовувати цей прилад:

• Особи, що страждають atopічним дерматитом або висипами і іншими шкірними захворюваннями

• Особи з алергічним діатезом або особи, чия шкіра легко піддається подразненню від косметики, одягу, металевих предметів, тощо



• Особи зі схильністю до утворення фурункулів

• Особам, що страждають варикозним розширенням вен, цукровим діабетом, гемофілією тощо

• Особи, які мають проблеми із зупинкою кровотечі

- Використання в таких випадках може призвести до надмірної чутливості шкіри або спричинити запалення, кровотечу або посилення болю.

Не використовуйте прилад у таких випадках:

• Під час менструації, вагітності або впродовж місяця після пологів

• Якщо ви захворіли або відчуваєте незвичайні відчуття в шкірі або тілі



• Після вживання алкоголю, приймання ліків або, коли ви дуже втомилися

- Використання в таких випадках може призвести до надмірної чутливості шкіри або спричинити запалення, кровотечу або посилення болю.

Не використовуйте прилад на таких ділянках тіла:

• Травмована шкіра, висип, родимки, синяки, бородавки, прищі тощо

• На засмаглій шкірі



- Це може призвести до травмування або запалення шкіри або спричинити кровотечу.

Не використовуйте епіляційну головку для ніг/рук для епіляції під пахвами та лінії бікіні.



- Це може призвести до травмування або запалення шкіри.

Не використовуйте мило зі скрабом або з ефектом пілінгу.



- Це може привести до травм шкіри, виникнення кольорових плям або інших проблеми зі шкірою.

Не натискайте на лезо з надмірним зусиллям під час використання головки для гоління.



- Це може призвести до пошкодження і спричинити травмування шкіри.

Не торкайтеся до ріжучої частини (металева частина) внутрішнього леза під час використання головки для гоління.



- Це може призвести до травмування рук.

Не вмийте перемикач живлення без встановленої головки.



- Це може призвести до травмування пальців або заминання або пошкодження волосся або одягу.

Не використовуйте зі знятою рамкою.



- Це може призвести до травмування пальців або заминання або пошкодження волосся або одягу.

Перед використанням переконайтеся у відсутності деформацій, тріщин і пошкоджень на протекторі шкіри, диску, лезі та рамі.



- Невиконання цієї вимоги може призвести до травмування шкіри.



УВАГА

Захисна сітка для шкіри і зовнішня сітка легко деформуються, тому зберігати прилад потрібно із одягнутою захисною кришкою.

- Недотримання цієї вимоги може призвести до деформації або пошкодження зовнішньої сітки, яка може завдати шкоди шкірі.

Розташуйте протектор шкіри під кутом 90° до шкіри і притискайте його обережно.

- Невиконання цієї вимоги може призвести до травмування шкіри або заминання або пошкодження волосся або одягу.

▶ Дотримуйтесь наступних заходів безпеки

Не використовуйте прилад спільно з сім'єю або іншими особами.

- Це може викликати інфекцію або запалення.

Не допускайте прилипання металевих предметів або сміття до вилки або штекера шнура.

- Це може призвести до ураження електричним струмом або пожежі через коротке замикання.

Не спрямовуйте безперервно світло в очі.

- Це може призвести до запаморочення.

Забороняється намотувати шнур навколо адаптера під час зберігання.

- Це може призвести до переламування шнура внаслідок надмірного натягу і спричинити пожежу через коротке замикання.

Не роняйте прилад і не піддавайте його удару.

- Це може призвести до травм.

Від'єднайте адаптер від розетки після завершення зарядження.

- Невиконання цієї вимоги може призвести до ураження електричним струмом або пожежі через виток в результаті зносу ізоляції.



Під час від'єднання адаптера або штекера тримайтеся за адаптер чи штекер, а не за шнур.

- Якщо вимикати, тримаючись за шнур, це може призвести до ураження електричним струмом або травм.

▶ Про використання епіляційної головки/головки для гоління

Не слід використовувати її на наступних ділянках тіла:

- Обличчя, статеві органи, область статевих органів або стегна
- Внутрішня поверхня плечей і такі ділянки, як лікті або коліна, схильні до утворення провисання
- Це може призвести до травм, запалення шкіри або кровотечі.

Наступні особи не повинні використовувати цей прилад:

- Особи, які страждають від проблем зі шкірою (нагноєння, запалення і т. д.), викликаних епіляцією (вищипування, видалення волосся, використання воску і т. д.)
- Використання приладу в таких випадках може призвести до того, що шкіра стане чутливою, або викликати запалення, кровотечу або підсилення болю.

Не використовуйте епіляційну головку/головку для гоління в таких ситуаціях:

- Безпосередньо перед купанням в басейні або в морі (використовувати принаймні за 2 дні до такої діяльності)
- Безпосередньо перед прийманням ванни
- Не займайтеся екстремальними видами спорту або фізкультурою відразу після епіляції
- Це може призвести до інфекції або запалення через потрапляння бактерій до тканив через пори шкіри.

Не застосовуйте сильний тиск на шкіру, переміщуйте прилад кілька разів над тією ж самою ділянкою або переміщуйте його вперед і назад вздовж однієї ділянки.

Крім того, не слід використовувати рух з поштовхами.

- Це може призвести до поранення, запалення шкіри, або підсилення болю.

Якщо проблеми зі шкірою тривають протягом 2 днів або довше після використання приладу, припиніть використання та зверніться до дерматолога.

- Невиконання цієї вимоги може призвести до погіршення симптомів.



УВАГА

► Про використання насадки для догляду за стопами



Не використовуйте головку на пухирях і мозолях.

- Це може призвести до травм, запалення шкіри або кровотечі.

Не використовуйте насадку для догляду за стопами в таких ситуаціях:



- Обробляючи огрубілу шкіру занадто глибоко
- Допускаючи, щоб насадка-пилочка торкалася м'якої шкіри
- Використовуючи насадку для догляду за стопами у ванні
- Це може призвести до травмування шкіри, інфекції, запалення, кровотечі або інших проблем, або погіршення цих симптомів.

При використанні приладу для обробки огрубілої шкіри слідкуйте за напрямком, в якому рухається корпус.



- Обертання насадки-пилочки може призвести до руху корпусу в несподіваному напрямку і призвести до травмування шкіри.

- Люди, які страждають від поганого кровообігу в ногах, набрякості, свербіжу, болю і надмірного тепла в ногах, повинні проконсультуватися зі своїм лікарем перед використанням головки для догляду за ступнями ніг.
- Якщо після обробки насадкою-пилкою шкіра здається ненормальною, припиніть користуватись насадкою для догляду за стопами та зверніться до дерматолога.
- Обробляйте огрубілу шкіру поступово протягом кількох днів.
- Використовуйте прилад для обробки лише мозолів або огрубілої шкіри стоп.
- Недотримання наведених вище інструкцій може призвести до пошкодження шкіри, інфекції, запалення, кровотечі або інших проблем, або погіршення цих симптомів.



Зберігайте головку для догляду за ступнями ніг із одягнутою захисною кришкою.

- Недотримання цієї вимоги може привести до пошкодження навколишніх предметів.

Поводження із знятим акумулятором під час утилізації



НЕБЕЗПЕЧНО

Акумуляторна батарея призначена тільки для використання з цим приладом. Не використовуйте акумулятор із іншими продуктами.

Не заряджайте акумулятор після того, як він був вилучений із продукту.

• Не кидайте акумулятор у вогонь і не нагрівайте його.

• Не бийте, не розбирайте, не змінюйте і не протикайте акумулятор гострими предметами.

• Не дозволяйте, щоб позитивна і негативна клеми акумулятора з'єдналися одна з одною через металеві предмети.

• Не переносьте і не зберігайте акумулятор разом з металевими прикрасами, такими як ланцюжки та шпильки.

• Не використовуйте та не залишайте акумулятор у місцях, де він буде піддаватися впливу високих температур, наприклад, під прямими сонячними променями або поблизу інших джерел тепла.

• Не знімайте кожух акумулятора або зовнішню обгортку.

- Це може призвести до перегріву, займання або вибуху.



ОБЕРЕЖНО

Після видалення акумулятора тримайте його в місці, недоступному для дітей і немовлят.



- Акумулятор завдасть шкоди організму при випадковому проковтуванні.

Якщо це сталося, негайно зверніться до лікаря.

Якщо акумулятор протікає, не торкайтесь до нього голими руками.

- Рідина з акумулятора може призвести до сліпоти, якщо вона потрапить до очей.



Не тріть очі. Негайно промийте чистою водою і зверніться до лікаря.

- Рідина з акумулятора може викликати запалення або травму при контакті зі шкірою або одягом.

Ретельно змийте її чистою водою і зверніться до лікаря.

Використання за призначенням

► Використання головки для епіляції/гоління

Ці головки можуть використовуватись у воді.

Наступний символ означає, що вона підходить для використання в ванні або душі.



► Використання головки для догляду за ступнями ніг

Головку для догляду за ступнями ніг можна мити.

Наступний символ означає, що головку для догляду за ступнями ніг можна мити водою.



ПОПЕРЕДЖЕННЯ: Перш ніж мити пристрій, від'єднайте адаптер змінного струму від корпусу.

► Примітки

- Не використовуйте спирт, рідину для зняття лаку або миючий засіб (наприклад, рідке мило для рук) і т. д. для очищення приладу. Це може призвести до несправності, розтріскування або знебарвлення корпусу.
- Тримайте пристрій подалі від раковини, ванної кімнати або будь-якого місця з високою вологістю, де по закінченню роботи на нього може потрапити вода та волога.
- Тримайте пристрій подалі від місць з високою температурою або від прямого сонячного проміння.
- При зберіганні епілятора, завжди встановлюйте захисний ковпачок на головку для епіляції/головку для догляду за ступнями ніг/головку для гоління.
- Цей символ вказує, що для підключення електроприладу до мережі живлення потрібен спеціальний змінний блок живлення. Посилання на тип блока живлення вказано поруч із символом.



Швидкі кроки для використання

- 1 Зарядження** ▶ (⇒ стор.49)
- 2 Обирання голівки** ▶ (⇒ стор.49)
- 3 Використання** (⇒ стор.50)

Будова епілятора

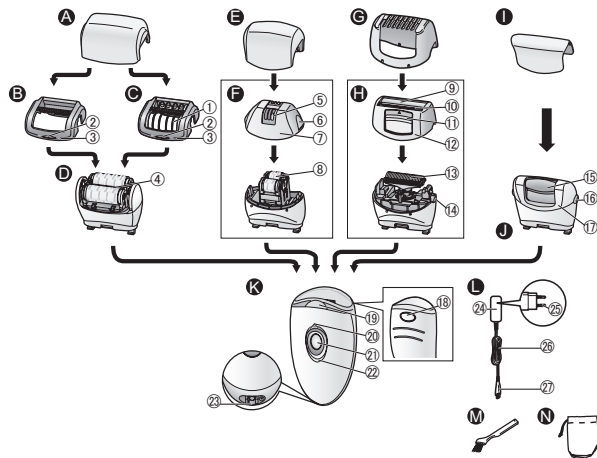

A Захисний ковпачок епіляційної головки для (ніг/рук)

B Насадка для швидкої епіляції

C Насадка для м'якої епіляції

(стор. 52)

1 Протектор шкіри

2 Виступи для зняття кришки

3 Рамка

D Епіляційна головка для ніг/рук

4 Епіляційні диски

E Захисний ковпачок епіляційної головки для (пахв/лінії бікіні)

F Епіляційна головка для пахв/лінії бікіні

5 Протектор шкіри (металева ділянка зовні)

6 Виступи для зняття корпусу

7 Рамка

8 Епіляційні диски (всередині)

G Гребінь для зони бікіні (захисна кришка головки для гоління)

9 Зовнішня сітка

10 Тример

11 Важіль тримера

12 Рамка

13 Внутрішнє лезо

14 Кнопка виймання рамки

I Захисний ковпачок насадки для догляду за стопами

J Насадка для догляду за стопами

15 Насадка-пилочка

16 Кнопки виймання рамки

17 Рамка

K Корпус

18 Кнопка виймання головки

19 Світлодіод

21 Індикатори режиму роботи

21 Вимикач живлення

22 Індикатор зарядки

23 Роз'єм

L Адаптер змінного струму (RE7-87)

24 Адаптер

25 Вилка

26 Шнур

27 Штекер

Акcesуари

M Щіточка для чищення

N Сумочка

Насадки	ES-ED93	ES-ED53	ES-ED23
Захисний ковпачок епіляційної головки для (ніг/рук) [A]	✓	✓	✓
Захисний ковпачок епіляційної головки для (пахв/лінії бікіні) [E]	✓	—	—
Гребінь для зони бікіні (захисна кришка головки для гоління) [G]	✓	✓	—
Захисний ковпачок насадки для догляду за стопами [I]	✓	—	—
Насадка для швидкої епіляції [B]	✓	✓	✓
Насадка для м'якої епіляції [C]	✓	✓	✓
Епіляційна головка для пахв/лінії бікіні [F]	✓	—	—
Головка для гоління [H]	✓	✓	—
Епіляційна головка для ніг/рук [D]	✓	✓	✓
Насадка для догляду за стопами [J]	✓	—	—
Сумочка [N]	✓	✓	✓

Зарядження

Для максимальної ефективності перш ніж користуватись пристроєм повністю зарядіть його. Ви не можете користуватись пристроєм під час зарядження.

Час заряджання = Прибл. 1 година

Тривалість роботи епілятора після 1 години зарядки становить приблизно 30 хвилин (40 хвилин, якщо використовується насадка для м'якої епіляції). (Ця цифра може коливатись в залежності від температури.)

Підключіть адаптер змінного струму до епілятора (а) та до електричної розетки (б).

- Рекомендована температура повітря під час зарядження становить 15 - 35 °С. У разі зарядження при дуже низьких або дуже високих температурах акумулятор може зарядитися не повністю або зовсім не зарядитися.

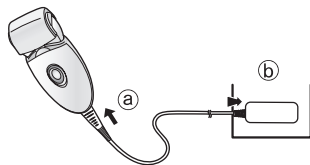

Під час заряджання

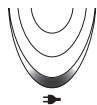

Вимкнеться червоний індикатор.

Після завершення заряджання

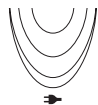

Червоний індикатор вимкнеться.

Ненормальна зарядка



Індикатор блимає двічі щосекунди.

- Час зарядження може зменшуватися в залежності від ємності акумулятора.
<Перевірка закінчення зарядки>
Якщо витягти з розетки і знову вставити вилку приладу під час зарядки, індикатор зарядки засвітиться та вимкнеться приблизно через 5 секунд.

- Зарядка приладу під час кожного його використання не вплине на термін служби акумулятора.
- При зарядці приладу в перший раз або коли він не використовується вже більше 6 місяців, час зарядки може змінитися або індикатор зарядки може не засвітитися протягом декількох хвилин. Врешті-решт він засвітиться, якщо прилад залишиться підключеним.

Перед початком використання

Вибір головки

- 1 Зніміть головку, утримуючи кнопку її фіксації в натиснутому положенні.
- 2 Натискайте на головку доки вона не стане надійно на своє місце.

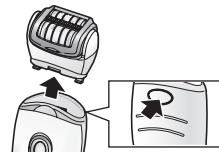

Використання насадки для лінії бікіні

ES-ED93 / ES-ED53

Розташуйте або установіть насадку для лінії бікіні на головку для гоління та перемістіть тример вгору.

- Під час використання насадки для лінії бікіні притисніть її щільніше до шкіри.

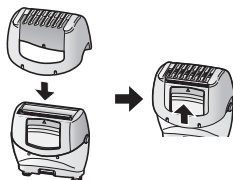

<Світлодіод>

Світлодіод загоряється при вмиканні живлення. Він горітиме, поки живлення увімкнено.

**<Вибір режиму>**

Режими зміняться в порядку "NORMAL" (НОРМАЛЬНА) → "SOFT" (М'ЯКА) → "ВИМКНЕНО" при кожному натисканні вимикача живлення.

NORMAL (НОРМАЛЬНА)

У режимі NORMAL (НОРМАЛЬНА) епіляція виконується протягом короткого часу з високою швидкістю обертання диска.

- Засвітиться жовтогарячий індикатор.

SOFT (М'ЯКА)

У режимі SOFT (М'ЯКА) буде контролюватись швидкість обертання дисків і буде зведено до мінімуму подразнення під час епіляції.

- Засвітиться зелений індикатор.

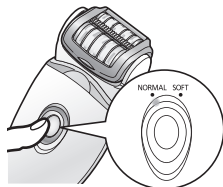
**ВИМКНЕНО**

Живлення вимкнеться.

<Коли ємність акумулятора низька>

- Індикатор зарядки (➔) блимає один раз кожну секунду.
- Час роботи варіюється в залежності від умов експлуатації або температури, після того, як індикатор зарядки починає блимати.

**Використання****Головка для епіляції****Ділянки тіла, придатні для епіляції**

Даний епілятор можна використовувати на ділянках тіла, позначених .

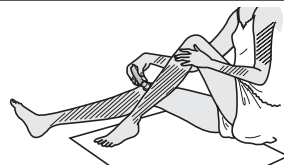
**ES-ED93**

Даний епілятор можна використовувати на ділянках тіла, позначених .

Перш ніж починати епіляцію лінії бікіні, обов'язково одягніть купальник, трусики або т.п., та перевірте зони, волосся на яких ви бажаєте видалити.



- Використання епілятора на ділянках тіла, не позначених  , може викликати біль або пошкодження шкіри.

Ділянки тіла, не придатні для епіляції

Даний епілятор не можна використовувати на внутрішній стороні плечей та на таких ділянках як лікті або коліна, де шкіра збирається складками.



Волога епіляція (після зволоження шкіри та епілятора, і нанесення піни) робить шкіру більш м'якою і тому епіляція проходить легше. Для виконання СУХОЇ епіляції розпочніть з кроку 3. Перш ніж починати СУХУ епіляцію, витріть шкіру насухо, щоб на ній не залишилось вологи або поту.

1 Зволожите Вашу шкіру.

2 Зволожите диски та нанесіть на них трохи гелю для душу.

- Під час вологої епіляції завжди використовуйте гель для душу.
- Не використовуйте гель для душу зі скрабом або з гранульованою сіллю, це може призвести до виходу приладу з ладу.
- Змийте з рук залишки гелю.



3 Виберіть режим, натискаючи вимикач живлення [ⓀⓂ]. (➡ стор. 50)

- Створюється піна. Вона забезпечує кращий та більш швидкий рух епілятора.
- Прилад може не працювати при температурі навколишнього середовища нижчій, ніж приблизно 5 °С.



- Утримуйте епілятор під кутом 90° по відношенню до шкіри і повільно переміщуйте його, що він ковзав по шкірі.

<Епіляція ніг або рук>



Від ступні ноги вгору. Із зовнішньої до внутрішньої сторони руки.



<Епіляція пахв або ліній бікіні> ES-ED93



Рухайте у декількох напрямках, оскільки під пахвами і в зоні бікіні волосся росте у різних напрямках.



Натягніть шкіру пальцями і виконуйте повільні рухи від центру до країв проти росту волосся.

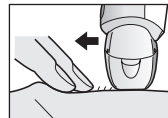

Підказки для досягнення найкращих результатів епіляції

Гоління не є перманентним, тому після другого використання ми рекомендуємо проводити епіляцію пахв приблизно **раз на тиждень**, а рук і ніг приблизно **раз на два тижні**.

<Для початківців та людей з чутливою шкірою>

Під час першого сеансу епіляції, або під час першого використання після довгої перерви, ми рекомендуємо користуватись насадкою для м'якої епіляції.

Насадка для м'якої епіляції оснащена протектором шкіри для більш легкої епіляції, який натягує шкіру, зменшуючи больові відчуття під час видалення волосся.

• Ми також рекомендуємо використовувати обертання в режимі SOFT (М'ЯКА). (➡ стор. 50)

1. Зніміть насадку для швидкої епіляції [B].

2. Прикріпіть насадку для м'якої епіляції [C].

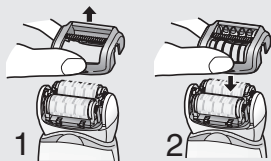

- Масаж з затягуванням шкіри може допомогти запобігти появі врослого волосся.
- Після використання може виникнути почервоніння шкіри. При виникненні болю або подразнення шкіри заспокойте її холодним рушником.
- Якщо після епіляції Ваша шкіра стає сухою, ми рекомендуємо протягом двох днів після епіляції наносити на неї зволожуючий лосьйон.
- Перед початком використання даного пристрою шкіра повинна бути очищена.

<Оптимальна довжина волосся для виконання епіляції>

Якщо епіляція виконується вперше або Ви не робили епіляцію упродовж тривалого часу, рекомендується спочатку укоротити волосся. Якщо волосся коротке, гоління проводити легше та не так боляче.

Головка для гоління ES-ED93 / ES-ED53

ВОЛОГЕ гоління з використанням піни робить шкіру занадто слизькою, щоб здійснити чисте гоління. Для СУХОГО гоління крок 3 непотрібний. Перш ніж починати СУХЕ гоління, витріть шкіру насухо, щоб на ній не залишилось вологи або поту.

1 Прикріпіть головку для гоління [H].

- Переконайтеся, що насадку для лінії бікіні [C] від'єднано.

2 Перевірте, щоб зовнішня сітка не була деформована або пошкоджена.

3 Зволожите шкіру та нанесіть на неї гель для душу.

- Не використовуйте гель для душу зі скрабом або з гранульованою сіллю. Також не використовуйте крем для гоління, крем для шкіри або лосьйон. Це може призвести до засмічення леза та до виходу приладу з ладу.

4 Виберіть режим, натискаючи вимикач живлення [K 2)]. (➡ стор. 50)

- Натисніть злегка, щоб усе лезо торкалось шкіри, і щоб поверхня леза не рухалась вгору та вниз.

Насадка для догляду за стопами ES-ED93

- Насадку для догляду за стопами неможна використовувати у ванній або в душі.
- Перед використанням обов'язково повністю зарядіть пристрій.
- Ми рекомендуємо використовувати виріб через 30 хвилин після ванни або душу. Після миття ніг витріть їх насухо. (Кожний сеанс має тривати приблизно 10 хвилин (по 5 хвилин на кожному стопу, та 10 хвилин на обидві стопи))

1 Встановіть насадку для догляду за стопами [0].

- Натисніть, поки не почуєте клацання.

2 Натисніть вимикач живлення [K21] один раз.

- Рекомендується використовувати швидкість обертання в режимі NORMAL (НОРМАЛЬНА). (➔ стор. 50)



3 Піднесіть насадку для догляду за стопами до шкіри та почніть чищення.

- Довге чищення однієї ділянки може призвести до нагрівання через тертя. Щоб цього не сталося, під час чищення трохи змінійте положення головки.
- Чищення шкіри слід виконувати раз на два тижні.

Основні принципи догляду за стопами ніг

Використовуйте даний виріб лише для обробки мозолів та огрубілої шкіри стоп ніг.



<Використовувати на>

Мозоль

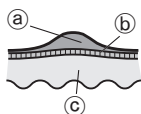

Мозоль - це огрубілий шар шкіри, який виникає через регулярний тиск або тертя.

- (a) Огрубілий шар шкіри
- (b) Епідерміс
- (c) Дерма

Про що треба пам'ятати під час обробки насадкою-пилочкою

Перед початком використання

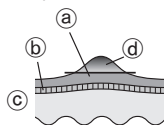

Після використання

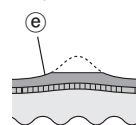

- (a) Огрубілий шар шкіри
- (b) Епідерміс
- (c) Дерма
- (d) Ділянка шкіри, що видаляється
- (e) Залишайте трохи огрубілого шару шкіри

- Занадто глибока обробка може призвести до подразнення або запалення.
- Обробка дуже великої ділянки шкіри може призвести до формування ще більших мозолів. Тому залишайте трохи огрубілого шару шкіри.

Поради щодо пересування насадки для догляду за стопами

Пересувайте у напрямку, вказаному стрілкою.

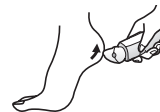

Під час чищення шкіри підтримуйте стопу вільною рукою.

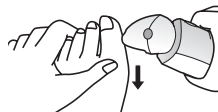

Чищення

- Щоб підтримувати головки, насадки та ковпачки у гігієнічному стані, завжди очищуйте їх після використання.
- Перед початком чищення вимкніть даний пристрій та відключіть його від електричної розетки.
- Будьте обережні, щоб не пошкодити протектор шкіри, рамку, насадку для швидкої епіляції та насадку для м'якої епіляції під час чищення.

Сухе чищення [B C D F H]

Епіляційна головка/головка для гоління

1. Підніміть насадку для швидкої/м'якої епіляції та рамку вгору, тримаючи ребра виймання насадки [B C 2]/ребра виймання рамки [F 6], або зніміть рамку, натиснувши кнопку виймання рамки [H 14].

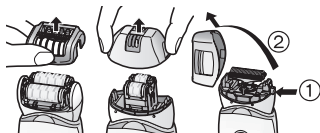

2. Насадку для м'якої епіляції [C], епіляційну головку [D F] та головку для гоління [H] можна чистити за допомогою щітки для чищення [M].

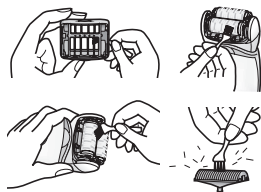

Вологе чищення [B C D F H O]

Епіляційна головка/головка для гоління

1. Зволожите диски та леза і нанесіть на них звичайне рідке мило.
2. Увімкніть живлення, щоб утворилась піна.
3. Промийте головку водою, призначеною для миття волосся.
 - Не використовуйте гарячу воду.
 - Якщо мило не змити повністю, воно може засохнути та перешкоджати нормальному руху дисків або лез.
 - Перед промиванням головки для гоління зніміть рамку.
4. Вимкніть живлення, а тоді протріть пристрій сухою тканиною та добре просушіть його.



Насадка для догляду за стопами

1. Нанесіть рідке мило по центру насадки-пилочки.
2. Змочіть насадку-пилочку водою та увімкніть пристрій.
3. Ретельно промийте головку звичайною або злегка підігрітою водою.
4. Після вимкнення живлення зніміть рамку та промийте всередині.
5. Протріть сухою ганчіркою та висушіть у добре провітрюваному приміщенні.

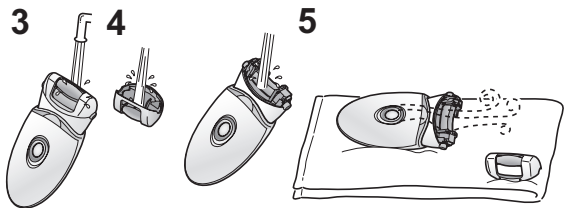

Заміна зовнішньої сітки та внутрішнього леза **ES-ED93 / ES-ED53**

Рекомендується змінювати зовнішню сітку **(H9)** один раз на рік, а внутрішнє лезо **(H13)** один раз на два роки. Знімайте зовнішню сітку головки для гоління **(H)** тільки з метою заміни.

Заміна зовнішньої сітки

1. Натискаючи злегка пальцями на зовнішню сітку, вивільніть нігтем пластикову панель **(b)**, лезо із тримачів **(a)** на внутрішній стороні рамки.
2. Нову зовнішню сітку треба злегка зігнути та проштовхнути всередину, поки вона не встановиться у тримачі в рамці.

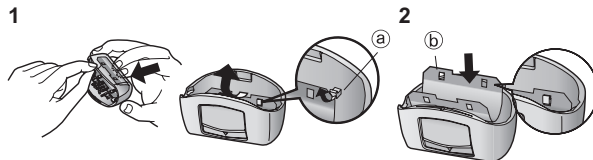

Заміна внутрішнього леза

1. Зніміть внутрішнє лезо, тримаючи його з обох кінців, та потягнувши від бритви.
2. Вставте внутрішнє лезо, тримаючи його з обох кінців, і натиснувши вниз.

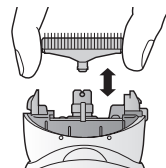

Заміна насадки-пилочки **ES-ED93**

Термін дії насадки-пилочки становить приблизно 1 рік (при 10-хвилинних сеансах раз на 2 тижні). Ми рекомендуємо міняти насадку-пилочку приблизно раз на рік.

1. Натисніть пальцем та зніміть насадку-пилочку.
2. Вирівняйте частину у формі **(H)** відносно позначки **(H)** та натисніть.

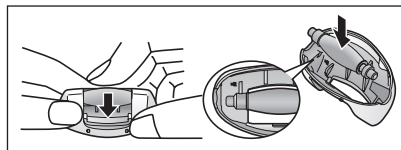

Усунення несправностей

Проблема		Можлива причина	Рішення
Прилад не працює.		▶ Він не заряджений.	▶ Повністю зарядіть прилад.
		▶ Перемикач живлення вмикається, коли адаптер підключений до розетки.	▶ Коли адаптер підключений до розетки, можливе тільки зарядження. Для використання вимкніть його з розетки.
	Під час епіляції	▶ Протектор шкіри або диски деформовані, мають тріщини або пошкодження.	▶ Зверніться в офіційний сервісний центр для ремонту.
	Під час епіляції або гоління	▶ Накопичився волосяний пил.	▶ Видаліть волосяний пил.
	▶ Диски та лезо забруднено гелем для душу.	▶ Змийте гель шляхом замочування в теплій воді.	
	Під час догляду за стопами ніг	▶ Рамка приєднана не повністю.	▶ Заново прикріпіть рамку.
Час використання скоротився.		▶ Прилад використовується при температурі приблизно 5 °C або нижче.	▶ Використовуйте прилад при температурі навколишнього середовища приблизно 5 °C або вище.
		▶ Прилад надто сильно притискається до шкіри.	▶ Притискайте прилад до шкіри ніжніше.
		▶ Прилад не повністю заряджений	▶ Повністю зарядіть прилад.
Прилад вимикається під час роботи.		▶ Прилад надто сильно притискається до шкіри.	▶ Обережно притискайте прилад до шкіри.
		▶ Прилад не повністю заряджений	▶ Повністю зарядіть прилад.
		▶ Занадто довге волосся.	▶ Довжина волосся повинна становити приблизно 2 - 3 мм.
Волосся не видаляється.	Під час епіляції	▶ Користувач неправильно рухає прилад.	▶ Див. сторінку 51.
Волосся перетворюється на щетину.			

Проблема		Можлива причина	Рішення
Прилад видаляє волосся не так ефективно, як раніше.	Під час епіляції	▶ Накопився волосяний пил.	▶ Видаліть волосяний пил.
		▶ Протектор шкіри або диски деформовані, мають тріщини або пошкодження.	▶ Зверніться в офіційний сервісний центр для ремонту.
Прилад зрізує волосся не так ефективно, як раніше.	Під час гоління	▶ Накопився волосяний пил.	▶ Видаліть волосяний пил.
		▶ Лезо деформовано.	▶ Замініть лезо. Термін дії пилочки:
		▶ Лезо зношене.	▶ Зовнішня сітка: Приблизно 1 рік Внутрішнє лезо: Приблизно 2 роки
Не вдається обробити огрубілу шкіру.	Під час догляду за стопами ніг	▶ Насадка-пилочка зношена.	▶ Замініть насадку-пилочку. Термін дії пилочки: Приблизно 1 рік
		▶ Пристрій використовується в режимі SOFT (М'ЯКА).	▶ Спробуйте використовувати його в режимі NORMAL (НОРМАЛЬНА).
Неприємний запах.		▶ Прилад брудний.	▶ Перед миттям замочіть насадку-пилочку у воді протягом приблизно 24 годин.

Якщо проблему вирішити не вдається, зверніться в магазин, де було придбано прилад, або в авторизований сервісний центр Panasonic стосовно ремонту.

Термін дії акумулятора

Приблизно 3 роки.

Якщо час роботи значно скоротився, навіть після повної зарядки, акумулятор досяг кінця свого терміну служби.

(Термін служби акумулятора може змінюватися в залежності від умов використання та зберігання).

Акумулятор в цьому приладі не призначений для заміни споживачем. Заміну акумулятора слід виконувати в авторизованому сервісному центрі.

Вилучення вбудованого акумулятора

Зніміть вбудовану акумуляторну батарею перед утилізацією приладу.

Будь ласка, утилізуйте акумулятор у спеціально призначених для цього місцях, якщо вони передбачені.

Цей малюнок повинен використовуватись тільки під час утилізації приладу і не повинен використовуватись для його ремонту. Якщо розібрати прилад самостійно, він більше не буде водонепроникним, що може призвести до виходу його з ладу.

- Відключіть прилад від мережевого адаптера.
- Якщо в акумуляторі залишився якийсь заряд, використайте його, поки він повністю не розрядиться.
- Виконайте кроки від ① до ⑤, підніміть акумулятор, а тоді вийміть його.
- Уникайте короткого замикання між позитивною та негативною клемми витягнутого акумулятора, ізолюйте клеми за допомогою клейкої стрічки.

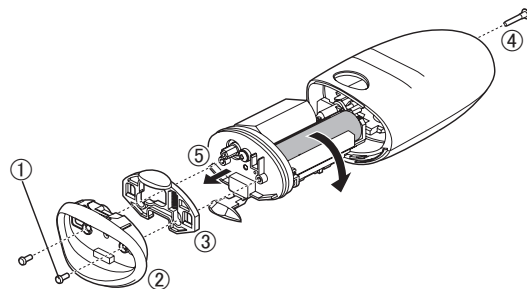

Інформація щодо захисту навколишнього середовища та переробки матеріалів

Цей прилад містить літій-іонний акумулятор.

Будь ласка, утилізуйте акумулятор у спеціально призначених для цього місцях, якщо вони передбачені у Вашій країні.

Технічні характеристики

Живлення	Див. таблицю з номінальними характеристиками на адаптері змінного струму. (автоматична частота напруги)
Час заряджання	Прибл. 1 година

Даний виріб призначений тільки для побутового використання.

Встановлений виробником термін служби (придатності) цього виробу дорівнює 7 рокам з дати виготовлення за умови, що виріб використовується у суворій відповідності щодо дійсної інструкції з експлуатації та технічних стандартів, що застосовуються до цього виробу.

Дату виготовлення зазначено на виробі.

Panasonic Corporation
1006, Kadoma, Osaka 571-8501, Japan
Панасонік Корпорейшн
1006, Кадома, Осака 571-8501, Японія

Вироблено в Китаї

Інформаційний центр Panasonic

Міжнародні дзвінки та дзвінки з Києва: +38-0-(44)-490-38-98

Безкоштовні дзвінки зі стаціонарних телефонів в межах України:

0-800-309-880



Примітка:

Дату виготовлення (рік, місяць, день) ви можете визначити за номером, що знаходиться на виробі.

Номер: X XX XX

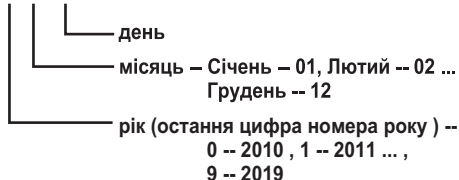

Декларація про Відповідність
Вимогам Технічного Регламенту Обмеження
Використання деяких Небезпечних Речовин в
електричному та електронному обладнанні
(затвердженого Постановою №1057 Кабінету Міністрів України)

Виріб відповідає вимогам Технічного Регламенту Обмеження Використання деяких Небезпечних Речовин в електричному та електронному обладнанні (ТР ОВНР).

Вміст небезпечних речовин у випадках, не обумовлених в Додатку №2 ТР ОВНР:

1. свинець (Pb) – не перевищує 0,1% ваги речовини або в концентрації до 1000 частин на мільйон;
2. кадмій (Cd) – не перевищує 0,01% ваги речовини або в концентрації до 100 частин на мільйон;
3. ртуть (Hg) – не перевищує 0,1% ваги речовини або в концентрації до 1000 частин на мільйон;
4. шестивалентний хром (Cr⁶⁺) – не перевищує 0,1% ваги речовини або в концентрації до 1000 частин на мільйон;
5. полібромбіфеноли (ПВВ) – не перевищує 0,1% ваги речовини або в концентрації до 1000 частин на мільйон;
6. полібромдефенілові ефіри (PBDE) – не перевищує 0,1% ваги речовини або в концентрації до 1000 частин на мільйон.

<Примітки>

1. Встановлюйте пристрій на жорсткій, рівній поверхні.
2. Зберігайте всередині захищеного від вологи приміщення.
3. Під час транспортування уникайте падіння пристрою, його надмірної вібрації або ударів об інші об'єкти.
4. Правила та умови утилізації мають відповідати національному та/або місцевому законодавству.

Умови реалізації не встановлені виробником та мають відповідати національним та/або місцевим законодавчим вимогам країни реалізації виробу.

Мазмұны

Қауіпсіздік шаралары	62	Сыртқы торды және ішкі жүзді ауыстыру	75
Арналған мақсаты	67	Егеуіш саптаманы ауыстыру	75
Жылдам пайдалану қадамдары	67	Ақаулықтарды жою	76
Сипаттамасы	68	Батареяның жұмыс мерзімі	78
Зарядтау	69	Ішіне орналастырылған аккумуляторды шығару	78
Пайдалану алдында	69	Техникалық сипаттамасы	78
Пайдалану әдісі	70		
Тазалау	74		

Panasonic өнімін сатып алғаныңызға алғыс білдіреміз.



Осы құралды пайдаланар алдында осы нұсқауларды мұқият оқып шығыңыз және оларды болашақта қолдануға сақтап қойыңыз.

Қауіпсіздік шаралары



Жарақат алу, өлім, ток соғу, өрт шығу және мүліктің зақымдалу қауіптерін азайту үшін төмендегі қауіпсіздік шараларын әрдайым сақтаңыз.

Белгілердің мағынасы

Төмендегі белгілер сақталмай, тиіссіз түрде пайдалану орын алған кезде пайда болатын қауіп, жарақат және мүліктің зақымдалу деңгейін жіктеу және сипаттау үшін қолданылады.

	ҚАУІПТІ	Ауыр жарақатқа немесе өлімге себеп болатын ықтимал қауіпті көрсетеді.
	ЕСКЕРТУ	Ауыр жарақатқа немесе өлімге себеп болуы мүмкін ықтимал қауіпті көрсетеді.
	САҚТАНДЫРУ	Орташа жарақатқа немесе мүліктің зақымдалуына себеп болуы мүмкін қауіпті көрсетеді.

Төмендегі белгілер сақталуы тиіс нұсқауларды жіктеп, түрлерін сипаттайды.

	Бұл белгі белгілі бір жұмыс процедурасының орындалмауы тиіс екенін пайдаланушыларға білдіреді.
	Бұл белгі құрылғыны қауіпсіз пайдалану үшін белгілі бір процедураның орындалуы тиіс екенін пайдаланушыларға білдіреді.

ЕСКЕРТУ

► Осы өнім

Бұл өнімде ішіне орнатылған қайта зарядталатын батарея бар. Оны алау немесе ыстыққа лақтырмаңыз. Жоғары температурада зарядтауға, пайдалануға немесе қалдыруға болмайды.



- Әйтпесе, қызып кетуі, тұтануы немесе жарылуы мүмкін.



Өнімді тастаған кезден басқа жағдайда бөлшектемеңіз.

- Әйтпесе, өрт шығуы, ток соғуы немесе жарақат алу мүмкін.



Өзгертуге немесе жөндеуге болмайды.

- Әйтпесе, өрт шығуы, ток соғуы немесе жарақат алу мүмкін. Жөндету (батареяны ауыстыру, т.б.) үшін өкілетті қызмет көрсету орталығына хабарласыңыз.

► Әдеттен тыс жағдайда немесе ақаулық болса

Әдеттен тыс жағдай немесе бұзылу орын алса, пайдалануды дереу тоқтатып, адаптерді суырып алыңыз.

- Әйтпесе, өрт шығуы, ток соғуы немесе жарақат алуыңыз мүмкін.

<Әдеттен тыс немесе бұзылу жағдайлары>

• Негізгі бөлік, адаптер немесе қуат сымы майысқан немесе әдеттен тыс ыстық.

• Негізгі бөлік, адаптер немесе сымнан күйген иіс шығады.

• Пайдалану немесе зарядтау кезінде негізгі бөлік, адаптер немесе сым әдеттен тыс дыбыс шығарады.

- Деректі қызмет көрсету орталығына хабарласып, тексеруін немесе жөндеуін сұраңыз.



ЕСКЕРТУ

► Сәтсіз оқиғаларды болдырмау

Балалардың немесе нәрестелердің қолы жететін жерге қоймаңыз. Оларға оны пайдалануға жол бермеңіз.



- Өйтпесе, ішкі ұстарға жүзін, қылшақты, т.б. байқамай жұтып қою себебінен келеңсіз оқиға немесе жарақат орын алуы мүмкін.

Бұл құралды денелік, сенсорлық немесе ақыл-ой қабілеті шектеулі, сондай-ақ тиісті білімі мен тәжірибесі жоқ адамдардың (балаларды қосқанда) пайдалануына тиым салынған. Мұндай адамдардың құралды қолдануына олардың қауіпсіздігіне жауапты



тұлғалардың бақылауымен және құралды пайдалану жөніндегі анық нұсқаулар берілгеннен кейін ғана қолдануына болады. Балалардың құралмен ойнамауын қадағалау қажет.

- Өйтпесе, сәтсіз оқиға болуы немесе жарақат алуыңыз мүмкін.

Қуат сымын ауыстыру мүмкін емес. Сым зақымдалған болса, айнымалы ток адаптерін тастау керек.



- Өйтпесе, сәтсіз оқиға болуы немесе жарақат алуыңыз мүмкін.

► Қуат көзі



Қолыңыз су болған кезде адаптерді розеткаға қосауға немесе одан суыруға болмайды.

- Өйтпесе, ток соғуы немесе жарақат алуыңыз мүмкін.

Айнымалы ток адаптерін суға батырмаңыз немесе сумен жумаңыз.

Айнымалы ток адаптерін су толтырылған раковина немесе ваннаның үстіне немесе жанына қоюға болмайды.



Айнымалы ток адаптері зақымдалған немесе қуат айыры розеткаға орнықсыз бекітілген жағдайда құралды пайдалануға тыйым салынады.

Сымды зақымдауға немесе өзгертуге, сондай-ақ күш салып майыстыруға, тартуға немесе бұрауға болмайды. Сондай-ақ, сымға ауыр зат қоюға немесе оны қысып тастауға болмайды.

- Өйтпесе, қысқа тұйықталу себебінен ток соғуы немесе өрт шығуы мүмкін.

Розетка немесе сымдардың номиналды қуатынан асатын түрде қолданбаңыз.



- Бір розеткаға тым көп айыр қосу арқылы номиналды қуаттан асып кетсеңіз, қызып кету себебінен өрт шығуы мүмкін.

Бірге берілген айнымалы ток адаптерін басқа ешбір мақсатта пайдалануға болмайды.



Сондай-ақ, бірге берілген айнымалы ток адаптерімен ешбір басқа өнімді пайдаланбаңыз. (68 бетін қараңыз.)

- Өйтпесе, қысқа тұйықталуға байланысты күйіп қалуыңыз немесе өрт шығуы мүмкін.

Құрал айнымалы ток адаптерінде белгіленген кернеумен сәйкес келетін электр қуаты көзіне



жалғанғанын міндетті түрде көз жеткізіңіз. Адаптерді немесе құрылғы айырын толығымен қосыңыз.

- Өйтпесе, өрт шығуы немесе ток соғуы мүмкін.

Тазалаған кезде, адаптерді әрдайым розеткадан суырып қойыңыз.



- Өйтпесе, ток соғуы немесе жарақат алуыңыз мүмкін.



ЕСКЕРТУ

Шаң жиналып қалмауы үшін, қуат айырын және құрылғы айырын әрдайым тазалап отырыңыз.



- Өйтпесе, ылғалдылыққа байланысты оқшаулау жоғалуы себебінен өрт шығуы мүмкін.

Адаптерді ажыратып, құрғақ шүберекпен сүртіңіз.



САҚТАНДЫРУ

► Теріні қорғау

Келесі адамдар бұл құрылғыны пайдаланбауы тиіс:

- Атопиялық дерматит, бөртпе немесе басқа тері аурулары бар адамдар
 - Аллергиялық диатезі бар адамдар немесе косметика, киім, металл, т.б. заттардан тез тітіркену сезетін адамдар
 - Жаралары тез іріңдейтін адамдар
 - Варикоз, диабет, гемофилия, т.б. ауруларға шалдыққан адамдар
 - Қанауды оңай тоқтата алмайтын адамдар
- Мұндай жағдайларда пайдалану нәтижесінде теріңіз сезімтал болуы немесе тітіркенуі, қанауы немесе қатты ауруы мүмкін.

Келесі жағдайларда пайдаланбаңыз:

- Етеккір, жүктілік кезінде немесе бала туғаннан кейін бір айдың ішінде.
 - Халыңыз нашар кезде немесе теріңізде не денеңізде әдеттен тыс бір жағдай бар екенін сезгенде
 - Ішімдік ішкеннен не дәрі-дәрмек қабылдағаннан кейін немесе шаршаған кезде
- Мұндай жағдайларда пайдалану нәтижесінде теріңіз сезімтал болуы немесе тітіркенуі, қанауы немесе қатты ауруы мүмкін.

Дененің келесі жерлерінде пайдаланбаңыз:

- Жарақат, бөртпе, мең, көгерген жер, сүйел, безеу, т.б. бар жерде
 - Күнге күйген теріге
- Өйтпесе, жарақат алуыңыз, терінің жарақаттануы немесе қанауы мүмкін.

Аяқтың және қолдың түктерін алуға арналған саптаманы қолтық астындағы және бикини аймағындағы түктерді алуға қолданбаңыз.

- Өйтпесе, жарақат алуыңыз немесе теріңіз тітіркенуі мүмкін.

Қыратын немесе пилинг әсері бар сабынмен пайдаланбаңыз.

- Солай жасау, тері жарақатына, түсті дақтарға немесе басқа тері ақауларына себеп болуы мүмкін.

Қыруға арналған саптаманы пайдаланған кезде ұстара жүзін шамадан тыс күшпен баспаңыз.

- Өйтпесе, зақым келіп, теріңізді жарақаттап алуыңыз мүмкін.

Ұстара саптамасын пайдаланған кезде ішкі жүздің жүз бөлігін (металл бөлік) қолмен ұстамаңыз.

- Өйтпесе, қолыңызды жарақаттап алуыңыз мүмкін.

Саптама бекітілмеген кезде айырып-қосқышты ҚОСПАҢЫЗ.

- Өйтпесе, саусағыңызды жарақаттауыңыз немесе қыл не киім оралып, зақым алуы мүмкін.

Сыртқы қалпақша алынған кезде пайдаланбаңыз.

- Өйтпесе, саусағыңызды жарақаттауыңыз немесе қыл не киім оралып, зақым алуы мүмкін.

Пайдаланбас бұрын, теріні қорғайтын протектор, дискі, ұстара жүзі және сыртқы қалпақша майыспаған, шатынамаған немесе зақымдалмағанын тексеріңіз.

- Өйтпесе, теріңіз жарақаттануы мүмкін.



САҚТАНДЫРУ



Тері қорғаушы және сыртқы тор оңай зақымдалады, сондықтан қорғайтын қақпағын тағып қойып сақтаңыз.

- Солай жасамау тері қорғаушының немесе сыртқы тордың өзгеріп немесе зақымдалып, тері жарақатына себеп болуы мүмкін.



Теріні қорғайтын протекторды теріңізге қатысты тік бұрышпен ұстап, орналастырыңыз да, сәл ғана күш салып қырыныңыз.

- Әйтпесе, теріңізді жарақаттауыңыз, қыл не киім оралып, зақым алуы мүмкін.

► Келесі сақтық шараларын ескеріңіз



Отбасымен немесе басқа адамдармен ортақтаспаңыз.

- Солай жасау жұқпаға немесе қабынуға себеп болуы мүмкін.



Металл заттардың немесе қоқыстардың қуат айырына немесе құрылғы айырына жабысуына жол бермеңіз.

- Әйтпесе, қысқа тұйықталу себебінен ток соғуы немесе өрт шығуы мүмкін.



Шамды тікелей көздеріңізге ұзақ уақыт бағыттап тұрмаңыз.

- Әйтпесе, басыңыз айналуы мүмкін.



Сақтаған кезде сымды адаптерге орап тастамаңыз.

- Бұлай істеу жүктемеден сым түскен жүкке байланысты сынып кетуі, қысқа тұйықталуға байланысты өртке әкелуі мүмкін.



Жерге түсіруге немесе соққылауға болмайды.

- Әйтпесе, жарақат алу мүмкін.



Зарядтамаған кезде адаптерді розеткадан ажыратып қойыңыз.

- Бұл талаптар сақталмаған кезде оқшаулаудың нашарлауы себебінен ток соғуы немесе өрт шығуы мүмкін.



Адаптерді немесе құрылғы айырын ажыратқанда сымнан емес, адаптердің немесе құрылғының айырынан ұстаңыз.

- Сымынан ұстап ажыратсаңыз, ток соғуы немесе жарақат алуыңыз мүмкін.

► Эпилятор/қыруға арналған саптаманы қолдану

Келесі дене тұстарына пайдалануға болмайды:

• бет, жыныс мүшелері және жыныс мүшесі тұстарына немесе жамбас



• Қолдың жоғарғы ішкі жақтарына немесе илетін шынтақ немесе тізе сияқты тұстар

- Солай жасау жарақатқа, терінің қабынуына немесе қанауға себеп болуы мүмкін.

Келесі адамдар бұл құрылғыны пайдаланбауы тиіс:

• Эпиляция (жұлу, түксіндендіру, балауыздау, т.б.) себеп болатын тері ақаулары (іріңдеу, қабыну, т.б.) бар адамдар



• Мұндай жағдайларда пайдалану терінің сезімтал болуына немесе қабынуына, қанауына немесе ауырудың күшеюіне себеп болуы мүмкін.

Эпилятор/қыруға арналған саптама келесі жолдармен қолдануға болмайды:

• Жүзу немесе суға түсуден бұрын (мұндай шаралардан кем дегенде 2 күн бұрын пайдаланыңыз)



• Дәл шомылудан бұрын

• Дәл эпиляциядан кейін экстремалды спорт түрлерімен шұғылдану немесе жаттығу жасау

- Әйтпесе, терідегі ұсақ тесіктер арқылы кірген бактерия салдарынан инфекция немесе тітіркенудің пайда болуы.



Теріге қатты күш салмаңыз, бірдей тұста қайта-қайта жылжытыңыз немесе бір тұста алға артқа жылжытыңыз. Оған қоса, батырып жылжытпаңыз.

- Солай жасау жарақатқа немесе терінің қабынуына не ауырудың күшеюіне себеп болуы мүмкін.



САҚТАНДЫРУ



Өндеуден кейін 2 күні бойы тері проблемалары кетпесе, құрылғыны пайдалануды тоқтатып, дерматологқа қаралыңыз.

- Өйтпесе, симптомдар нашарлауы мүмкін.

▶ Аяқ күтіміне арналған саптаманы қолдану



Күлбіреуге және сүйелдерге қолданбаңыз.

- Солай жасау жарақатқа, терінің қабынуына немесе қанауға себеп болуы мүмкін.



Аяқ күтіміне арналған саптаманы төмендегі жолдармен қолдануға болмайды:

- Тым терең егеу
- Егеуіш-саптама жұмсақ теріге тиюіне мүмкіндік беру
- Аяқ күтіміне арналған саптаманы ваннада қолдану
- Өйтпесе, теріңіз жарақаттануы, инфекция, тітіркену пайда болуы, қанауы я басқа проблемалар немесе мұндай симптомдардың нашарлауы мүмкін.



Құрылғыны егеу үшін пайдаланған кезде эпилятордың корпусы қозғалатын бағытқа назар аударыңыз.

- Егеуіш-саптаманың айналуы эпилятордың корпусының күтпеген бағытта қозғалуына әкеліп, теріңізді жарақаттауы мүмкін.

• Аяқтағы қан айналымы нашар; аяқтың ісуі, қышуы, сыздауы немесе аяқтың шамадан тыс қызуы бар адамдар аяққа арналған саптаманы қолданудан бұрын дәрігермен кеңесуі тиіс.

• Егеуішті қолданғаннан кейін, теріңіз бір түрлі көрінсе, аяқ күтіміне арналған саптаманы қолдануды тоқтатып, дерматологқа қаралыңыз.



• Қатайған теріні аз-аздап бірнеше күн ішінде егеңіз.

• Тек аяқтағы сүйелдерді немесе қатайған теріні егеңіз.
- Жоғарыдағы нұсқауды орындамау нәтижесінде теріңіз жарақаттануы, инфекция, тітіркену пайда болуы, қанауы я басқа проблемалар немесе мұндай симптомдардың нашарлауы мүмкін.



Аяқ күтіміне арналған саптаманы қорғайтын қақпағы тағулы күйде сақтаңыз.

- Солай жасамау айналадағы заттардың зақымдалуына себеп болуы мүмкін.

Құрылғыны кәдеге жарату кезіндегі алынған батареяға қатысты әрекеттер



ҚАУІПТІ

Қайта зарядталатын батарея тек қана осы құрылғымен пайдалану үшін арналған.

Батареяны басқа өнімдермен қолданбаңыз. Өнімнен алғаннан кейін батареяны зарядтамаңыз.

- Отқа лақтырмаңыз немесе қыздырмаңыз.
- Соқпаңыз, бөлшектемеңіз, өзгертпеңіз немесе тырнақпен теспеңіз.
- Батареяның оң және теріс клеммаларының металл заттар арқылы бір біріне тиюіне жол бермеңіз.
- Батареяны алқалар сияқты металл зергерлік бұйымдармен және түйреуіштермен бірге алып жүрмеңіз немесе сақтамаңыз.
- Батареяны күн сәулесінің астында немесе басқа жылу көздерінің жаны сияқты температурасы жоғары жерде пайдалануға немесе қалдыруға болмайды.
- Батареяның корпусын немесе сыртқы орамасын аршымаяңыз.
- Өйтпесе, қызып кетуі, тұтануы немесе жарылуы мүмкін.



ЕСКЕРТУ



Қайта зарядталмалы батареяны алғаннан кейін балалар және нәрестелер жететін жерде сақтамаңыз.

- Кездейсоқ жұтылса, батарея денені жарақаттайды.
Егер бұл орын алса, бірден дәрігерге барыңыз.

Егер батарея сұйықтығы ақса, батареяны қолдармен ұстамаңыз.

- Көздерге тисе, батарея сұйықтығы соқырлыққа әкелуі мүмкін.



Көздеріңізді уқаламаңыз. Таза сумен бірден жуыңыз және дәрігерге хабарласыңыз.

- Теріге немесе киімдерге тисе, батарея сұйықтығы қызаруға немесе жарақатқа әкелуі мүмкін.

Оны таза сумен мұқият жуыңыз және дәрігерге хабарласыңыз.

Арналған мақсаты

► Эпилятор/ұстара саптамасын пайдалану

Бұл саптамаларды дымқылға пайдалануға болады. Төмендегі таңба ваннада немесе душта пайдалануға ыңғайлы екенін білдіреді.



► Аяққа күтім жасайтын саптаманы пайдалану

Аяққа күтім жасайтын саптаманы жууға болады. Төмендегі таңба аяққа күтім жасайтын саптаманы суда жууға болатынын білдіреді.



ЕСКЕРТУ: суда жұмастан бұрын, міндетті түрде эпилятордың корпусын айнималы тоқ адаптерінен ажырату қажет.

► Ескертпелер

- Құрылғыны тазалау үшін спирт, лак кетіретін сұйықтық немесе ұнтақ (мыс: сұйық сабын) пайдаланбаңыз. Өйтпесе, эпилятордың корпусы бүлінуі, шатынауы немесе өңі кетуі мүмкін.
- Құрылғыны ыдыс-аяқ жуатын раковинадан, жуыну бөлмесінен немесе қолданғаннан кейін су тиетін, ылғал жерден алшақ сақтаңыз.
- Құрылғыны температурасы жоғары немесе тікелей күн сәулесі түсетін жерде сақтамаңыз.
- Эпиляторды сақтаған кезде эпиляция саптамасының/аяқ күтімі саптамасының/ұстара саптамасының қорғаушы қаппағын әрдайым тағып қойыңыз.
- Келесі таңба электр құрылғыны электр желісіне қосу үшін арнайы ажыратылмалы қуат көзі құрылғысы қажет екенін көрсетеді. Қуат көзі құрылғысының түріне сілтеме таңбаның жанында белгіленген.



Жылдам пайдалану қадамдары

- 1 Зарядтау ► (⇒ 69-бет)
- 2 Саптаманы таңдау ► (⇒ 69-бет)
- 3 Пайдалану әдісі (⇒ 70-бет)

Сипаттамасы

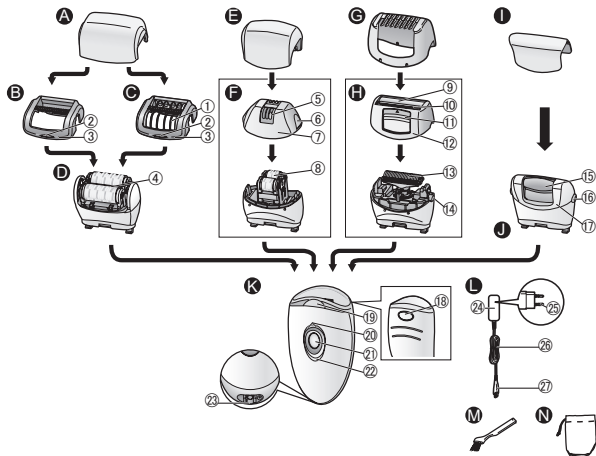

- A** Эпилятор саптамасының қорғау қаппағы (аяқ/қол)
- B** Жылдам қырынуға арналған саптама
- C** Нәзік эпиляциялауға арналған саптама (72-бет)
 - 1 Теріні қорғайтын протектор
 - 2 Қақпақ босату қырлары
 - 3 Сыртқы қалпақша
- D** Аяқтың және қолдың түктерін алуға арналған саптама
 - 4 Эпиляция жасайтын дискілер
- E** Эпилятор саптамасының қорғау қаппағы (қолтық/бикини)
- F** Қолтық астындағы және бикини аймағындағы түктерді алуға арналған саптама
 - 5 Теріні қорғайтын протектор (сырттағы металл бөлік)
 - 6 Сыртқы қалпақшаны босату қырлары
 - 7 Сыртқы қалпақша
 - 8 Эпиляция жасайтын дискілер (ішкі металл пинцеттер)
- G** Бикини тарағы (ұстара саптамасын қорғайтын қақпақ)
- H** Қыруға арналған саптама
 - 9 Сыртқы тор
 - 10 Суырма триммер
 - 11 Суырмалы триммердің жылжымалы айырып-қосқышы
- I** Аяқ күтіміне арналған саптама
- J** Аяқ күтіміне арналған саптама
- K** Эпилятордың корпусы
- L** Аяқ күтіміне арналған саптама
- M** Тазалауға арналған қылшақ (щетка)
- N** Сақтауға арналған қапшық

Қосымшалар	ES-ED93	ES-ED53	ES-ED23
Эпилятор саптамасының қорғау қаппағы (аяқ/қол) A	✓	✓	✓
Эпилятор саптамасының қорғау қаппағы (қолтық/бикини) E	✓	—	—
Бикини тарағы (ұстара саптамасын қорғайтын қақпақ) G	✓	✓	—
Аяқ күтіміне арналған саптаманың қорғау қаппағы I	✓	—	—
Жылдам қырынуға арналған саптама B	✓	✓	✓
Нәзік эпиляциялауға арналған саптама C	✓	✓	✓
Қолтық астындағы және бикини аймағындағы түктерді алуға арналған саптама F	✓	—	—
Қыруға арналған саптама H	✓	✓	—
Аяқтың және қолдың түктерін алуға арналған саптама D	✓	✓	✓
Аяқ күтіміне арналған саптама J	✓	—	—
Сақтауға арналған қапшық N	✓	✓	✓

- 12 Сыртқы қалпақша
- 13 Ішкі ұстара жүзі
- 14 Сыртқы қалпақшаны босату түймесі
- I** Аяқ күтіміне арналған саптаманың қорғау қаппағы
- J** Аяқ күтіміне арналған саптама
 - 15 Егеуіш-саптама
 - 16 Сыртқы қалпақшаны босату түймелері
 - 17 Сыртқы қалпақша
- K** Эпилятордың корпусы
 - 18 Саптаманы бекіту түймешігі
 - 19 Дiod шамы
 - 20 Режим шамдары
 - 21 Қуат айырып-қосқышы
- 22 Зарядтау индикациясы/хабарландыру жарығы
- 23 Зарядтау құрылғысын қосуға арналған ұяшық
- L** Айнымалы ток адаптері (RE7-87)
 - 24 Адаптер
 - 25 Қуат айыры
 - 26 Сым
 - 27 Құрылғы айыры
- Қосымша құрылғылары
- M** Тазалауға арналған қылшақ (щетка)
- N** Сақтауға арналған қапшық

Зарядтау

Құрылғының жақсы жұмыс істеуі үшін, қолданар алдында оны толық зарядтаңыз.

Зарядтау кезінде құрылғыны қолдана алмайсыз.

Зарядтау уақыты = шамамен 1 сағат

Бір сағат зарядтағаннан кейін, эпиляторды шамамен 30 минут (нәзік эпиляциялауға арналған саптама пайдаланылған, кезде 40 минут) қолдануға болады. (Құрылғыны пайдалану уақыты температура жағдайына байланысты өзгеріп отырады.)

Айнымалы ток адаптерін (a) эпиляторға және (b) электр қуаты көзіне қосыңыз.

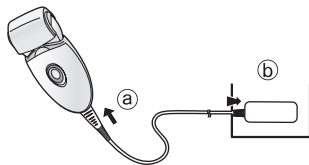

- Зарядтау үшін ұсынылған қоршаған орта температурасы 15 - 35 °С. Батарея аса төмен немесе жоғары температурада дұрыс немесе толық зарядталмауы мүмкін.

Зарядтау кезінде

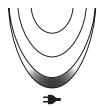

Қызыл түсті шам жанады.

Зарядталып болғаннан кейін

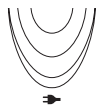

Қызыл түсті шам сөнеді.

Зарядтау кезінде пайда болатын қиындықтар



Секундына екі рет жыпылықтайды.

- Зарядтау уақыты зарядтау сыйымдылығына байланысты аздауы мүмкін.
<Зарядтау аяқталғанын тексеру үшін>
Егер құрылғы ашасын зарядтау барысында алып, қайта салсаңыз, зарядтауды көрсететін шамы жанады және шамамен 5 секундтан кейін өшеді.

- Құрылғыны әр пайдаланған сайын зарядтау қайта зарядталатын батареяның жарамдылық мерзіміне әсер етпейді.
- Құрылғыны алғашқы рет зарядтағанда немесе оны 6 айдан астам уақыт пайдаланбаған кезде зарядтау уақыты өзгеруі немесе зарядтауды көрсететін шамы бірнеше минут жанбауы мүмкін. Ол қосулы болса, ақыр аяғында жанады.

Пайдалану алдында

Саптаманы таңдау

- 1 Саптаманы алғанда оны босату түймешігін басып тұрыңыз.

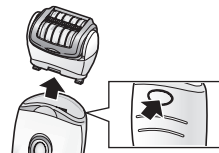

- 2 Саптаманы шертпе дыбысы естілгенше итеріңіз.



Эпиляция алдындағы саптаманы қолдану

ES-ED93 / ES-ED53

Эпиляция алдындағы саптаманы эпилятордың ұстара саптамасына бекітіп, триммерді жылжытып шығарыңыз.

- Эпиляция алдындағы саптаманың теріге жақын орналасқанына көз жеткізіңіз.

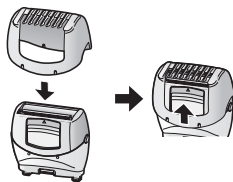

<Диод шамы>

Құрылғы қосылғанда Диод шамы жанады.
Құрылғы қосылып тұрған кезде шам жанып тұрады.

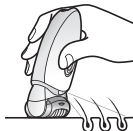
**<Режимді таңдаңыз>**

Қуат айырып-қосқышы басылған сайын құрылғының жұмысы «NORMAL» (ҚАЛЫПТЫ) → «SOFT» (ЖҰМСАҚ) → «Өшірулі» ретімен өзгереді.

NORMAL (ҚАЛЫПТЫ)

NORMAL (ҚАЛЫПТЫ) режимде эпиляция жылдам дискінің бұрылу жылдамдығымен қысқа уақытта орындалады.

• Қызғалт шам жанады.

SOFT (ЖҰМСАҚ)

SOFT (ЖҰМСАҚ) режим дискілердің бұрылу жылдамдығын басқарады және эпиляция кезіндегі тітіркенуді азайтады.

• Жасыл шам жанады.

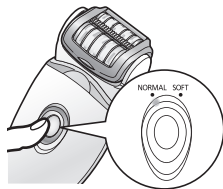
**Өшірулі**

Қуат өшіріледі.

<Батарея сыйымдылығы аз болғанда>

- Зарядтауды көрсететін шамы (→) әрбір секунд сайын бір рет жыпылықтайды.
- Зарядтауды көрсететін шамы жыпылықтағаннан кейін жұмыс істеу уақыты қолдануға немесе температураға байланысты өзгереді.

**Пайдалану әдісі****Эпилятор саптамасы****Эпиляциялауға болатын тері аймақтары**

Эпиляторды таңбасымен белгіленген тері аймақтарында қолдануға болады.

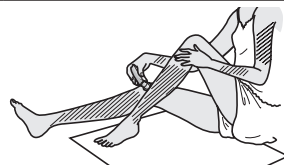
**ES-ED93**

Эпиляторды таңбасымен белгіленген тері аймақтарында қолдануға болады. Бикини аймағында эпиляция жасамас бұрын, суға түсетін киім немесе іш киім киіп, эпиляция жасағыңыз келетін аймақтарды анықтаңыз.



- Эпиляторды таңбасы бар аймақтардан басқа жерлерге қолдану ауыртуы немесе теріге зақым келтіруі мүмкін.

Эпиляция жасауға келмейтін аймақтар

Эпиляторды иықтың ішкі аймағында және терісі жиырылып тұратын шынтақ және тізе аймақтарында қолданбаңыз.



ЫЛҒАЛ күйде эпиляция жасау (теріні сулап, сабынды көпіршікті жағу арқылы қыру) теріңізді жұмсартып, құрғақ эпиляцияға қарағанда, нәзік эпиляция жасауға мүмкіндік береді. ҚҰРҒАҚ эпиляцияны 3-қадамнан бастаңыз. ҚҰРҒАҚ эпиляция алдында денеңізді құрғатып, теріңіздегі терді сүртіп тастаңыз.

1 Теріңізді ылғалдаңыз.

2 Дискілерді сулаңыз да, оларға біраз душ гелін жағыңыз.

- Ылғал эпиляция кезінде әрқашан душ гелін қолданыңыз.
- Қыратын өсері немесе түйіршіктелген тұзы бар душқа арналған гелді қолданбаңыз, бұл ақаулыққа себеп болуы мүмкін.
- Қолыңыздан душ гелін шайып тастаңыз.



3 Қуат айырып-қосқышын [K] [2] басу арқылы режимді таңдаңыз. (⇒ 70-бет)

- Сабын көпіршіді. Сабын көпіршігі эпилятордың қозғалуын жеңілдетеді, яғни оны жылдам жылжытуға болады.
- Құрылғы температурасы шамамен 5 °C-тан төмен қоршаған ортада жұмыс істемеуі мүмкін.



- Эпиляторды теріңізге 90° градуста қолданыңыз және оны теріңізде сырғытып отырып баяу жылжытыңыз.

<Аяқ/қолды эпиляциялау>



Аяқты эпиляциялағанда, құрылғыны төменнен жоғары қарай қозғалтамыз. Қолды эпиляциялағанда, құрылғыны сыртқы жақтан ішке қарай қозғалтыңыз.



<Қолтықтасты және бикини аймағын эпиляциялау> ES-ED93



Қолтық астындағы/ бикини аумағындағы түктер әр түрлі бағытта есетіндіктен, құрылғыны түрлі бағыттарда жылжытуға болады.



Теріні саусақтарыңызбен керіп, түктердің өсу бағытына қарсы бағытта, іштен сыртқа қарай ақырын жылжытыңыз.



Сапалы эпиляция жасау жөніндегі кеңестер

Қылдар біржола жойылмайды, сондықтан екінші рет қолданғаннан кейін қолтық астындағы түктерді **аптасына бір рет**, аяқ пен қолдың түктерін **екі аптада бір рет** алу ұсынылады.

<Терісі сезімтал адамдарға және жаңа қолданушыларға арналған>

Құрылғыны алғаш рет немесе сезімтал теріге пайдаланған кезде, нәзік эпиляциялауға арналған саптаманы пайдалану ұсынылады. Теріні қорғайтын протекторы бар нәзік эпиляциялауға арналған саптама нәзік эпиляция жасау және теріні ауыртпай, түктерді алу үшін қолданылады.

• SOFT (ЖҰМСАҚ) режимінде бұрылуды пайдаануды ұсынамыз. (⇒ 70-бет)

1. Жылдам қырынуға арналған саптаманы [B] алып тастаңыз.

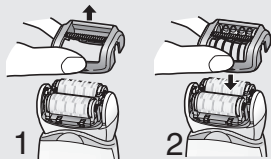

2. Нәзік эпиляциялауға арналған саптаманы [C] бекітіңіз.

- Көбейірген шаштарды болдырмау үшін денені жастықшамен уқалау.
- Қолданғаннан кейін тері қызуаруы мүмкін. Егер ауырғанын сезген болсаңыз немесе теріңіз тітіркенген болса, теріге салқын суға матырылған сүлгіні бастырыңыз.
- Эпиляциядан кейін теріңіз құрғап кетсе, екі күннен кейін ылғалдандырығыш лосьон қолданыңыз.
- Қолданар алдында және қолданғаннан кейін теріңіздің таза болғанына көз жеткізіңіз.

<Эпиляция үшін дене түгінің ең жақсы ұзындығы>

Алғаш рет эпиляция жасайтын болсаңыз немесе түктер ұзақ уақыт бойы алынбаған болса, түктерді қысқарту қажет. Себебі түк қысқа болса, эпиляция оңайға түседі әрі ауыртпайды.

Қыруға арналған саптама [ES-ED93 / ES-ED53]

Көпіршіген сабынбен жасалатын СУЛЫ эпиляция кезінде тереңірек қыру үшін тері сырғанақ болады. ҚҰРҒАҚ эпиляция үшін 3-қадам қажет емес. ҚҰРҒАҚ эпиляция алдында денеңізді құрғатып, теріңіздегі терді сүртіп тастаңыз.

1 Қырынуға арналған [B] саптаманы орналастырыңыз.

- Эпиляция жасаудың алдында қажетті саптама [C] шығарылғанына көз жеткізіңіз.

2 Сыртқы қақпақша зақымдалмағанына немесе бұзылмағанына көз жеткізіңіз.

3 Теріңізді сулап, душ гелін жағыңыз.

- Қыратын әсері немесе түйіршіктелген тұзы бар душқа арналған гельді қолданбаңыз. Оған қоса, қырыну кремін, тері кремін немесе тері лосьонын қолданбаңыз. Солай жасау жүзді бітеп тастап, ақаулыққа себеп болуы мүмкін.

4 Қуат айырып-қосқышын [ON/OFF] басу арқылы режимді таңдаңыз. (⇒ 70-бет)

- Ұстараның жүзі теріге тиіп тұратындай және ұстара жүзінің үсті жоғары-төмен қозғалмайтындай ақырындап басыңыз.

Аяқ күтіміне арналған саптама [ES-ED93]

- Аяқ күтімі саптамасын ваннада немесе душта қолдануға болмайды.
- Қолданбас бұрын құралды толығымен зарядтаңыз.
- Ваннаға немесе душқа түскеннен кейін, құрылғыны 30 минут ішінде қолдануды ұсынамыз. Таза аяқтағы, терідегі суды сүртіңіз. (Қолдану ұзақтығы шамамен 10 минут болуы керек (әрбір аяққа 5 минуттан, екі аяққа барлығы 10 минут)).

1 Аяқ күтіміне арналған саптаманы [⓪] бекітіңіз.

- «Сырт» еткен дыбыс естілгенше, жайлап төмен басыңыз.

2 Қуат айырып-қосқышын [К⓪] бір рет басыңыз.

- NORMAL (ҚАЛЫПТЫ) режим бұру жылдамдығы үшін ұсынылады. (▶ 70-бет)

3 Аяқ күтіміне арналған саптаманы теріге тигізіп, тазалауды бастаңыз.

- Бір орынды ұзақ уақыт бойына тазалағанда, үйкеу әсерінен тері қызуы мүмкін. Мұны болдырмау үшін, тазалау орындарын ауыстырып отырыңыз.
- Тазалауды аптасына екі рет жүргізу қажет.



Егеген кезде абай болатын жайттар

Пайдалану алдында

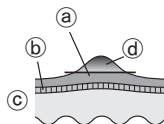

Қолданғаннан кейін

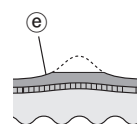

- ⓐ Қатайған қабаты
- ⓑ Эпидерма
- ⓒ Тері
- ⓓ Алынатын аймақ
- ⓔ Қатайған қабаттың біразын қалдырыңыз

- Қатты қысыммен қолданғанда, жара немесе қабыну туындауы мүмкін.
- Тым үлкен аймақты тазалау әсерінен қажалған жер ұлғая түседі. Дегенмен, қатайған аймақтың біразын қалдырғаныңызды тексеріңіз.

Аяқ күтіміне арналған саптаманы қозғалту жөніндегі кеңестер

Құралды көрсеткі бағытында жылжытыңыз.

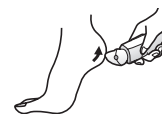
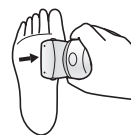

Тазалау кезінде аяғыңызды қолыңызбен ұстап тұрыңыз.

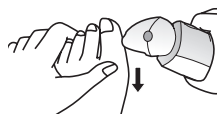

Аяқ күтімінің негіздері

Құрылғыны аяқ қажалуы мен қатайған теріні алу үшін ғана қолданыңыз.



<Қолдану аймақтары>

Тері қажалуы

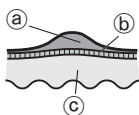

Тері қажалуы (мозоль) - қайталанатын басу немесе қажалу әсерінен пайда болатын қатайған қабат.

- ⓐ Қатайған қабаты
- ⓑ Эпидерма
- ⓒ Тері

Тазалау

- Гигиеналық талаптарға жауап беру үшін әр қолданыстан кейін саптамалары мен қақпақшаларын тазалаңыз.
- Тазаламас бұрын құрылғыны электр қуаты көзінен ажыратыңыз.
- Тазалау барысында теріні қорғайтын протекторды, сыртқы қалпақшаны, жылдам қырынуға арналған саптаманы және нәзік эпиляциялауға арналған саптаманы зақымдаудан сақ болыңыз.

Құрғақ күйде тазалау [B C D F H]

Эпиляция саптамасы/Қырынуға арналған саптама

1. Қақпақты босату қырларын [B C 2]/ сыртқы қалпақшаны босату қырларын [F 6] ұстап тұрып қақпақтарды, жақтауды жылдам/ ақырындап жоғары көтеріңіз немесе сыртқы қалпақшаны босату түймесін [H 14] басу арқылы жақтауды алыңыз.

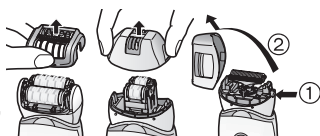

2. Нәзік эпиляциялауға арналған саптаманы [C], эпиляциялауға арналған саптаманы [D F] және қыруға арналған саптаманы [H] щеткамен [M] тазалаңыз.

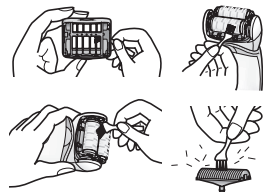

Ылғал күйде тазарту [B C D F H J]

Эпиляция саптамасы/Қырынуға арналған саптама

1. Дискілерді сулап, оларға қол жууға арналған сұйық сабын жағыңыз.



2. Айырып-қосқышты қосыңыз, сонда сабын көпіреді.



3. Шашты шайып жіберу үшін, саптаманы сумен жуыңыз.
 - Ыстық су қолданбаңыз.
 - Егер сабын толық кетпесе, ақ іздер жиналады да, дискілер мен ұстара жүзінің оңай қозғалуына кедергі келтіріледі.
 - Сыртқы қалпақшаны шешіп алып, қыруға арналған саптаманы шайыңыз.



4. Айырып-қосқышты ажыратып, құрылғыны құрғақ матамен сүртіп, көптіріңіз.

Аяқ күтіміне арналған саптама

1. Егеуіш саптаманың ортаңғы бөлігіне қол жууға арналған сұйық сабын жағыңыз.
2. Егеуіш-саптаманы сулап, құрылғыны қосыңыз.
3. Қалдықтарды сумен немесе жылылау сумен жақсылап шайыңыз.
4. Қуат көзінен ажыратқаннан кейін, сыртқы қалпақшаны алып тастап, ішін шайыңыз.
5. Құрғақ матамен сүртіп, жақсы желдетілетін орынға қойып құрғатыңыз.

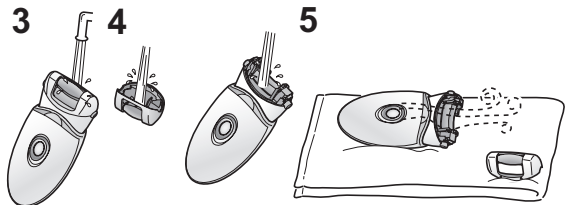

Сыртқы торды және ішкі жүзді ауыстыру ES-ED93 / ES-ED53

Сыртқы торды [H9] жыл сайын, ішкі ұстара жүзін [H13] екі жылда бір рет ауыстыру ұсынылады. Сыртқы торды оны ауыстыру кезінде ғана қыруға арналған саптамадан [H] алыңыз.

Сыртқы торын ауыстыру

1. Сыртқы торды саусақтармен ұстап тұрып, сыртқы қалпақша ішіндегі, ұстара жүзінің үстіндегі (b) пластикалық панельді (a) ілмектерден алу үшін, қол тырнағымен ақырындап басыңыз.
2. Жаңа сыртқы торды аздап майыстырып, сыртқы қалпақша ішінде бекітілгенше итеру керек.

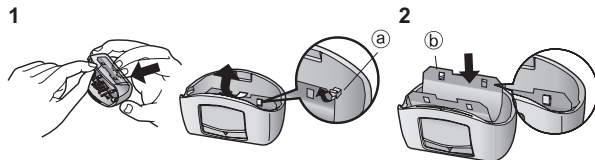

Ішкі жүзді ауыстыру

1. Ішкі жүзді екі ұшынан ұстап тұрып, ұстарадан тікелей тартып алыңыз.
2. Ішкі жүзді екі жағынан ұстап тұру және төмен қарай басу арқылы салыңыз.

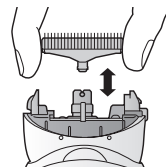

Егеуіш саптаманы ауыстыру ES-ED93

Егеуіш саптаманың қызмет көрсету уақыты шамамен 1 жыл (әрбір 2 аптада шамамен бір рет қолданғанда 10 минутқа қосқан уақыт есепке алынады). Егеуішті жылына бір рет ауыстыруды ұсынамыз.

1. Саусағыңызбен төмен басып, егеуіш саптаманы шығарып алыңыз.
2. [H] пішімделген бөлігін [H] таңбасы жағымен бекітіп, төмен басыңыз.

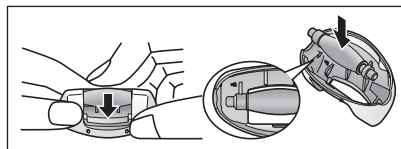

Ақаулықтарды жою

Ақаулық		Ықтимал себебі	Амал
Құрылғы жұмыс істемейді.		▶ Ол зарядталмаған.	▶ Құрылғыны толығымен зарядтаңыз.
		▶ Адаптер розеткаға қосылып, айырып-қосқыш ҚОСЫЛҒАН.	▶ Розеткаға қосылған кезде тек зарядтау мүмкін. ▶ Оны розеткадан ажыратып қолданыңыз.
	Эпиляция кезінде	▶ Теріні қорғайтын протектор немесе дискілер майысқан, шатынаған немесе зақымдалған.	▶ Ресми қызмет көрсету орталығында жөндетіңіз.
	Эпиляция жасау немесе қыру кезінде	▶ Шаш шаңы жиналып қалды. ▶ Душ гелі дискілерге немесе ұстара жүзіне жабысып қалған.	▶ Шаш шаңынан тазалаңыз. ▶ Жылы суға салып қою арқылы оны кетіріңіз.
	Аяққа күтім жасаған кезде	▶ Сыртқы қалпақша берік бекітілмеген.	▶ Оны қайта бекітіңіз.
Пайдалану уақыты азайып кетті.		▶ Құрылғы шамамен 5 °C немесе төмен градууста қолданылады.	▶ Құрылғыны температурасы шамамен 5 °C немесе жоғары қоршаған ортада қолданыңыз.
		▶ Құрылғы теріге шамадан тыс күш салынып басылған.	▶ Теріге абайлап басыңыз.
		▶ Толық зарядталмаған	▶ Құрылғыны толығымен зарядтаңыз.
Құрылғы жұмыс барысында тоқтап қалады.		▶ Құрылғы теріге шамадан тыс күш салынып басылған.	▶ Теріге абайлап басыңыз.
		▶ Толық зарядталмаған	▶ Құрылғыны толығымен зарядтаңыз.
		▶ Құрылғы ұзын түкке қолданылған.	▶ Ұзындығы шамамен 2-3 мм түкке қолданыңыз.
Түкті алмайды.	Эпиляция кезінде	▶ Құрылғыны қолдану немесе жылжыту жолы дұрыс емес.	▶ 71-бетті қараңыз.
Түктер қатты қылға айналады.			

Ақаулық		Ықтимал себебі	Амал
Құрылғы түктерді бұрынғыдай жақсы алмайды.	Эпиляция кезінде	▶ Шаш шаңы жиналып қалды.	▶ Шаш шаңынан тазалаңыз.
		▶ Теріні қорғайтын протектор немесе дискілер майысқан, шатынаған немесе зақымдалған.	▶ Ресми қызмет көрсету орталығында жөндетіңіз.
Құрылғы бұрынғыдай жақсы қимайды.	Қырыну кезінде	▶ Шаш шаңы жиналып қалды.	▶ Шаш шаңынан тазалаңыз.
		▶ Ұстара жүзі майысқан.	▶ Ұстара жүзін ауыстырыңыз. Ауыстыру нұсқаулары: Сыртқы тор: Шамамен 1 жыл Ішкі ұстара жүзі: Шамамен 2 жыл
		▶ Ұстара жүзі тозған.	
Егемейді.	Аяққа күтім жасаған кезде	▶ Егеуіш-саптама тозған.	▶ Егеуіш-саптаманы ауыстырыңыз. Ауыстыру нұсқаулары: Шамамен 1 жыл
		▶ Құрылғы SOFT (ЖҰМСАҚ) режимінде қолданылады.	▶ Оны NORMAL (ҚАЛЫПТЫ) режимде пайдаланып көріңіз.
Иісі кетпейді.		▶ Лас.	▶ Егеуіш-саптаманы жумас бұрын 24 сағатқа суға салып қойыңыз.

Егер ақаулық жойылмаса, құралды сатып алған дүкенге немесе жөндеуге Panasonic құзырлығы берілген қызмет көрсету орталығына хабарласыңыз.

Батарейаның жұмыс мерзімі

Шамамен 3 жыл.

Толық зарядталғаннан кейін де жұмыс істеу уақыты елеулі қысқа болса, батареяның жарамдылық мерзімінің біткенін білдіреді. (Батареяның жарамдылық мерзімі қолдануға және сақтау шарттарына байланысты өзгеруі мүмкін.)

Құрылғыдағы батарея тұтынушылар тарапынан ауыстыруға арналмаған. Батареяны өкілетті қызмет көрсету орталығы ауыстыруы тиіс.

Ішіне орналастырылған аккумуляторды шығару

Құрылғыны жоюдан бұрын кірістірілген қайта зарядталатын батареяны алып тастаңыз.

Батарея арнайы тағайындалған мекенде (ондай мекен болған жағдайда) жойылғанына көз жеткізіңіз.

Бұл сурет тек құрылғыны жойған кезде қолданылуы тиіс, оны жөндеу үшін қолданбаңыз. Егер құрылғыны өз бетіңізбен бөлшектесеңіз, оның су өткізбейтін мүмкіндігі жоғалады, сөйтіп ақаулыққа себеп болуы мүмкін.

- Құрылғыны айнаымалы ток адаптерінен ажыратыңыз.
- Егер заряд қалған болса, батареяны заряды толық біткенше дейін пайдаланыңыз.
- ①-ден ⑤-дейінгі қадамдарды орындаңыз, батареяны көтеріп, оны құрылғыдан алып шығарыңыз.
- Алынған батареяның оң және теріс терминалдарын қысқа тұйықтамаңыз және терминалдарды лента жабыстырып оқшаулаңыз.

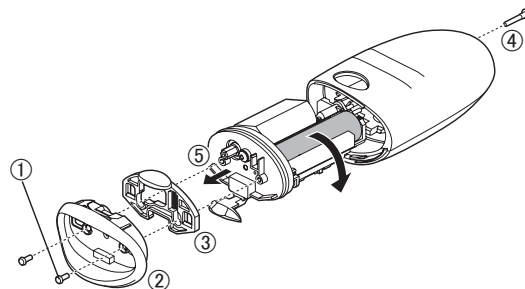

Қоршаған ортаны қорғау және материалдарды кәдеге жарату бойынша кеңестер

Бұл құрылғыда литий-ионды батарея бар.

Аккумуляторды арнайы тағайындалған мекемеде (ондай мекеме болған жағдайда) жоюды ұсынамыз.

Техникалық сипаттамасы

Қуат көзі	Айнаымалы тоқ адаптерінің үстіндегі атау жазылған тақтаны қараңыз. (Автоматты түрде кернеуді өзгерту)
Зарядтау уақыты	Шамамен 1 сағат

Аталмыш өнім тек үй жағдайында пайдалануға арналған.

Өндірушінің белгілегеніне сәйкес, құрылғы өндірілген күнінен бастап 7 жылға жарамды (егер бұл құрылғы осы барлық пайдалану нұсқауларына және техникалық стандарттарға сәйкес жұмсалатын жағдайларда ғана қолданылса)



Өндірілген күні өнімде көрсетілген.

Панасоник Корпорэйшн

1006, Кадома, Осака 571-8501, Жапония

Қытайда жасалған

Ескертпе:

Құрылғының өндірілген күнін (жылы, айы, күні) құрылғының және адаптердің артқы жағындағы нөмір арқылы анықтай аласыз.

Нөмірі: X XX XX

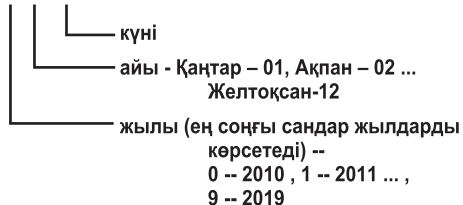

<Ескертпелер>

1. Тегіс, берік бетке орналастырыңыз, тек алынатын бөлшектер немесе қозғалмайтын бөлшектерден басқа.
2. Жабық және құрғақ жерде сақтау керек.
3. Тасымалдауды құлатусыз, аса вибрациясыз және басқа заттарға соғусыз жасау керек.
4. Кәдеге жаратуды ұлттық және жергілікті заңдарға сәйкес жасау керек.

Сату шарттары өндірушімен орнатылмаған және мемлекеттің тауарды пайдаланудың ұлттық немесе жергілікті заңдарына сай болуы керек.

Panasonic Corporation
<http://www.panasonic.com>
© Panasonic Corporation 2016

© EN, RU, UA, KZ

Printed in China
ES9700ED931520 S1116-0